

# Listino Prezzi

Price List

Lista de precios

Tableau des prix

Preisliste

**02/2022**

**Hidraulicart** . pt  
sistemas de Bombagem



**nastec.eu**

**NASTEC**®  
> we move it faster >



# Listino Prezzi Nastec

## 02/2022

I prezzi indicati nel presente listino sono validi per ordini ricevuti dal 7 Febbraio 2022 e, fatta salva diversa comunicazione, sono validi fino al 6 Febbraio 2023. I prezzi sono da intendersi IVA esclusa e franco fabbrica.

Nastec si riserva il diritto di modificare le informazioni contenute nel presente documento senza preavviso.

### CONDIZIONI GENERALI DI VENDITA

#### 1. Disposizioni Generali.

- a) I termini e le condizioni qui di seguito indicati (le "Condizioni Generali di Vendita") formano parte integrante dei contratti conclusi tra il Venditore (Nastec srl) e l'Acquirente per la fornitura dei prodotti del Venditore (i "Prodotti").
- b) Le Condizioni Generali di Vendita si applicano a tutte le transazioni concluse tra il Venditore e l'Acquirente senza la necessità che vi sia un espresso richiamo alle stesse o uno specifico accordo in tal senso alla conclusione di ogni singola transazione. Qualsiasi condizione o termine differente trova applicazione soltanto se confermato per iscritto da parte del Venditore.
- c) Il Venditore si riserva il diritto di modificare, integrare o variare le Condizioni Generali di Vendita, allegando tali variazioni alle offerte ovvero a qualsivoglia corrispondenza inviata per iscritto all'Acquirente.

#### 2. Offerte e Ordini.

- a) Gli ordini devono pervenire al Venditore in forma scritta.
- b) Gli ordini effettuati dall'Acquirente non s'intendono accettati finché non siano stati confermati per iscritto da parte del Venditore.
- c) Le modifiche di ordini devono essere inviate per iscritto da parte dell'Acquirente al Venditore il quale ha facoltà di accettare o meno le modifiche inviandone conferma scritta.
- d) L'annullamento di ordini già confermati è a discrezione esclusiva del Venditore. Nel caso di ordini il cui "pronto" è già stato comunicato all'Acquirente, l'annullamento non è possibile se non corrispondendo una penale pari al 50% del prezzo netto.

#### 3. Prezzi e Termini di Pagamento.

- a) I Prezzi dei Prodotti non sono comprensivi di IVA.
- b) Tasse, imposte, spedizione, assicurazione, installazione, formazione all'utente finale, servizio post-vendita non sono inclusi nei prezzi se non quotate separatamente.
- c) In aggiunta agli altri rimedi consentiti dalla legge applicabile o dalle presenti Condizioni Generali di Vendita, il Venditore si riserva il diritto di applicare interessi di mora sui ritardati pagamenti a decorrere dalla data in cui sia maturato il diritto al pagamento.
- d) Nel caso in cui l'Acquirente non effettui il pagamento nei termini e secondo le modalità indicate dal Venditore o nel caso in cui l'attività dell'Acquirente sia condotta non in conformità al corso ordinario degli affari, con ciò intendendosi, senza alcuna limitazione, l'emissione di atti di sequestro o di protesti, o quando i pagamenti siano stati ritardati o siano state richieste o promosse procedure concorsuali, il Venditore ha il diritto, a propria discrezione, di sospendere o di cancellare ulteriori consegne e di dichiarare qualsiasi pretesa derivante dal rapporto d'affari come immediatamente esigibile. Inoltre il Venditore può in tali casi richiedere anticipi sui pagamenti o un deposito in garanzia.
- e) L'Acquirente non ha alcun diritto di effettuare alcuna compensazione, trattenuta o riduzione tranne che nel caso in cui la propria domanda in tal senso sia stata definitivamente e giudizialmente accolta.

#### 4. Termini di Consegna.

- a) Se non diversamente concordato per iscritto, qualsiasi termine di consegna indicato non è vincolante per il Venditore. Salvo diverso accordo tra le parti, il termine di consegna indicativo è quello precisato nella conferma d'ordine ed è da intendersi franco fabbrica.
- b) Il Venditore si riserva il diritto di effettuare ragionevolmente consegne parziali.
- c) Qualsiasi responsabilità per la consegna derivante da forza maggiore o da altri eventi imprevedibili non imputabili al Venditore, ivi inclusi, senza alcuna limitazione, scioperi, serrate, disposizioni della pubblica amministrazione, successivi blocchi delle possibilità di esportazione o importazione, in considerazione della loro durata e della loro portata, liberano il Venditore dall'obbligo di rispettare qualsiasi termine di consegna pattuito.
- d) Il Venditore non è obbligato ad accettare resi dei prodotti, salvo che sia stato espressamente pattuito per iscritto. Qualsiasi costo a tal fine sostenuto è a carico dell'Acquirente.

#### 5. Doveri di Ispezione e Accettazione dei Prodotti.

- a) Al momento della presa in consegna dei Prodotti, l'Acquirente dovrà immediatamente:
  - I. verificare le quantità e l'imballaggio dei Prodotti e registrare qualsiasi obiezione nella nota di consegna;
  - II. effettuare un controllo di conformità dei Prodotti rispetto a quanto indicato nella conferma d'ordine e registrare qualsiasi difformità nella nota di consegna.
- b) Nel caso di denuncia di vizi l'Acquirente deve rispettare le procedure e i termini che seguono:
  - I. la comunicazione deve essere effettuata entro non più di 3 (tre) giorni lavorativi a partire dalla presa in consegna dei Prodotti da parte dell'Acquirente. Nel caso in cui la contestazione sia relativa ad un vizio che, nonostante l'ispezione iniziale, sia rimasto celato, la contestazione deve essere effettuata al più presto entro la fine del giorno lavorativo in cui il vizio sia stato scoperto e, in ogni caso, non più tardi di 2 (due) settimane dalla presa in consegna dei Prodotti;
  - II. la comunicazione dettagliata deve essere inoltrata in forma scritta al Venditore entro i termini sopra indicati. Qualsiasi comunicazione effettuata telefonicamente non viene accettata;
  - III. la comunicazione deve chiaramente specificare la tipologia e l'ammontare dei vizi addotti;
  - IV. l'Acquirente acconsente a mettere a disposizione i Prodotti contestati perché vengano ispezionati; tale ispezione verrà effettuata dal Venditore o da un perito nominato dal Venditore.
- c) Nessuna contestazione con riferimento alle quantità, alla qualità, alla tipologia e all'imballaggio dei Prodotti potrà essere effettuata salvo che attraverso la comunicazione apposta alla nota di consegna, conformemente alla procedura sopra indicata.
- d) Qualsiasi Prodotto per il quale non sia stata sollevata alcuna contestazione conformemente alle procedure e ai termini qui sopra indicati viene considerato approvato e accettato dall'Acquirente.

#### 6. Limitazione della Responsabilità.

- a) Tranne che nei casi di giustificata contestazione sollevati conformemente a quanto previsto nel precedente paragrafo 5, all'Acquirente non è riconosciuto alcun ulteriore diritto o rimedio. In particolare, il Venditore non è responsabile per alcun indennizzo richiesto per violazione o inadempimento contrattuale, per qualsiasi danno diretto o perdita di profitto sopportato dall'Acquirente in conseguenza dell'uso, del mancato uso, o dell'installazione dei Prodotti in altri prodotti.

b) Il Venditore farà tutto quanto in suo potere per consegnare i Prodotti entro i termini eventualmente concordati, ma in nessun caso potrà essere chiamato a risponderne dei danni direttamente o indirettamente causati dalla ritardata esecuzione di un contratto o dalla ritardata consegna dei Prodotti.

c) I cataloghi, i listini prezzi o altro materiale promozionale del Venditore costituiscono soltanto una indicazione della tipologia dei Prodotti e dei prezzi e le indicazioni ivi indicate non sono vincolanti per il Venditore. Il Venditore non si assume alcuna responsabilità per errori od omissioni contenuti nei propri listini prezzi o nel proprio materiale promozionale.

### 7. Diritto di recessione

Qualora l'Acquirente intenda contestare la congruità di uno degli elementi consegnati, è fatto obbligo di darne avviso scritto come specificato nel paragrafo "Dovere di Ispezione e Accettazione dei Prodotti"; in caso contrario tale elemento è da considerarsi accettato per intero.

### 8. Proprietà intellettuale di Nastec srl

a) Il Cliente riconosce espressamente che i marchi, nomi di commercio o altri segni distintivi apposti sulla merce sono di esclusiva proprietà di Nastec srl e non possono essere alterati, modificati, rimossi o cancellati in qualsiasi modo. Il Cliente ha il limitato diritto di uso dei marchi, nomi di commercio o altri segni distintivi, così come di ogni altro diritto di privativa industriale o know-how produttivo e commerciale incorporato nella merce e che rimane di proprietà esclusiva di Nastec srl, al solo e limitato fine di rivendere la merce al pubblico. Ogni diverso utilizzo della proprietà intellettuale di Nastec srl da parte del Cliente, se non espressamente concesso da Nastec srl medesimo per iscritto, si intenderà violazione da parte del Cliente dei predetti diritti esclusivi di Nastec srl, anche sotto il profilo della responsabilità contrattuale e, come tale, sarà propriamente perseguito.

b) I documenti, disegni, dati ed informazioni (sia in forma cartacea, sia su supporto elettronico) che dovessero venire consegnati al Cliente, rimangono di esclusiva proprietà di Nastec srl e costituiscono supporto per una migliore rappresentazione del Prodotto e sono indicativi delle prestazioni del Prodotto stesso. Il Cliente si impegna a non riprodurli, a non divulgarli a terzi e ad assumere altresì le opportune cautele nei confronti del proprio personale al fine di garantirne la tutela.

### CONDIZIONI DI GARANZIA

Nastec srl garantisce che i prodotti accompagnati da questa garanzia sono esenti da difetti di materiale o lavorazione. La Società ha il diritto di ispezionare qualsiasi prodotto restituito in garanzia e confermare che il prodotto contiene un difetto di materiale o di lavorazione. La Società ha il diritto esclusivo di decidere se riparare o sostituire apparecchiature difettose, parti o componenti. L'acquirente deve restituire il prodotto al luogo di acquisto per godere della garanzia. In base ai termini e alle condizioni elencate di seguito, la Società si impegna a riparare o sostituire all'acquirente qualsiasi parte di questo prodotto che presenti difetti dovuti a materiale o lavorazione. La Società valuterà i prodotti in garanzia per 24 mesi dalla data di installazione (solo in caso di registrazione del prodotto) ma non oltre i 36 mesi dalla data di fabbricazione.

La Società IN NESSUN CASO deve essere ritenuta responsabile per altri costi sostenuti dal cliente nella rimozione e/o fissaggio di qual-

siasi prodotto, parte o componente dello stesso. La Società si riserva il diritto di modificare o migliorare i propri prodotti o eventuali parti di essi, senza essere obbligata a fornire tale cambiamento o miglioramento per prodotti precedentemente venduti.

QUESTA GARANZIA NON SI APPLICA a prodotti danneggiati da atti naturali, tra cui fulmini, normale usura, normali servizi di manutenzione o qualsiasi altra condizione al di fuori del controllo della Società.

QUESTA GARANZIA DECADE in presenza di una delle seguenti condizioni:

1. Il prodotto è utilizzato per scopi diversi da quelli per cui è stato progettato e costruito.
2. Il prodotto non è stato installato in conformità ai codici e alle ordinanze vigenti.
3. Il prodotto non è stato installato da personale qualificato.
4. L'articolo è stato danneggiato a causa di negligenza, abuso, errata applicazione, manomissione, alterazione, installazione, funzionamento, manutenzione e stoccaggio impropri.

Qualora il cliente intenda sottoporre a Nastec una richiesta di garanzia, è necessario:

- Contattare il servizio di assistenza tecnica Nastec.
- Compilare il modulo di richiesta di garanzia fornendo, oltre ai dati di fatturazione e al codice seriale del dispositivo, quante più informazioni possibili sull'installazione e sul prodotto (anche fotografiche) che possano aiutare nell'identificazione del guasto.  
Il servizio di assistenza Nastec si riserva la facoltà di richiedere maggiori informazioni o verifiche per valutare il danneggiamento e le sue cause.
- Attendere l'esito del servizio di assistenza tecnica Nastec.

L'esito può prevedere:

- Assenza di garanzia sulla base delle informazioni ricevute. Eventuale offerta per la riparazione o per le parti di ricambio potrà essere formulata a richiesta.
- Garanzia anticipata sulla base delle informazioni ricevute. Sarà facoltà di Nastec provvedere alla sostituzione in garanzia. Nastec si riserva tuttavia il diritto di ispezionare il prodotto.
- Necessità di ricevere il prodotto presso la casa made per poter stabilire l'eventuale garanzia.

In seguito all'analisi del prodotto reso, Nastec stabilirà in modo insindacabile la sussistenza o meno delle condizioni di garanzia mettendo a disposizione un report dettagliato sul danneggiamento riscontrato e sulle sue origini.

In caso di garanzia, Nastec provvederà alla riparazione del dispositivo. Nastec si rende disponibile a rimettere a nuovo il prodotto previa offerta.

In assenza di garanzia, Nastec formulerà un'offerta per la riparazione e/o messa a nuovo del dispositivo.

Trascorsi 60 giorni dall'offerta e senza aver ricevuto risposta dall'acquirente, Nastec provvederà a rottamare il prodotto previa comunicazione. Nastec non copre eventuali garanzie fornite dall'acquirente a terze parti senza sua previa autorizzazione.



# Price List Nastec

## 02/2022

Prices are valid for orders received after February 7<sup>th</sup> 2022 and, without further notice, are valid till February 6<sup>th</sup>, 2023. Prices are to be intended without VAT and ex works.

Nastec reserves the right to modify the information contained in this document without prior notice.

### GENERAL SALES CONDITIONS

#### 1. General Provisions.

- a) The terms and conditions set out below (the "General Terms and Conditions of Sale") shall form part of all the agreements executed between the Seller (Nastec srl) and the Buyer for the supply of the Seller products (the "Products").
- b) The General Terms and Conditions of Sale shall apply to all transaction executed between the Seller and the Buyer without any need of express reference thereto or agreement thereon at the conclusion of such transaction. Any dissenting terms and conditions shall only apply if confirmed in writing by the Seller.
- c) The Seller reserves the right to change, integrate or vary the General Terms and Conditions of Sale, by including such variations in the quotations or in any other written correspondence sent to the Buyer.

#### 2. Offers and Orders.

- a) Orders have to be sent to the Seller in written form.
- b) Orders placed by the Buyer shall not be regarded as accepted before these have been confirmed by the Seller in writing.
- c) Amendments of orders have to be sent to the Seller in written form. The Seller can accept or not giving written confirmation.
- d) The cancellation of orders already confirmed is at the sole discretion of the Seller. In the case of orders whose "ready" has already been communicated to the Buyer, cancellation is not possible unless a penalty equal to 50% of the net price is paid.

#### 3. Prices and Terms of Payment.

- a) The prices of the Products shall exclude any statutory VAT which shall be payable at the date of delivery or pursuant specific provisions included in the invoice.
- b) Taxes, duties, shipping, insurance, installation, end user training, after sales service are not included in the prices unless separately quoted.
- c) In addition to other remedies permitted under the applicable law and these General Terms and Conditions of Sale, the Seller reserves the right to recover default interest on delayed payments starting from the due date.
- d) If the Buyer fails to take payments in the time and manner specified by the Seller or the Buyer business shall be operated beyond the ordinary course of business which shall include, without limitation, when seizure or protest has been made, payments shall be delayed or insolvency proceedings shall have been petitioned or opened, the Seller shall have the right to suspend or cancel, at its sole discretion, further delivery and to declare all its claims arising from the business relationship as immediately payable. Moreover the Seller may in such event request for anticipation on the payments or a warranty deposit.
- e) The Buyer shall have no right to make any compensation, retention or reduction unless the counterclaims have been conclusively determined by the court.

#### 4. Terms of Delivery.

- a) Unless otherwise expressly agreed in writing any indicated time of delivery shall be nonbinding for the Seller. Unless dif-

ferent agreement between the parties, the approximate term for the delivery is the one specified in the confirmation of order, usually ex-works.

- b) The Seller reserves the right to reasonably delivery in instalments.
- c) Any liability to supply as a result of force majeure or other unforeseen incidents outside the Seller responsibility including, without limitation, strike, lock out, acts of public authorities, subsequent cease of export or import opportunities shall, for their duration and in accordance with their impact, relieve the Seller from the obligation to comply with any agreed time for delivery.
- d) The Seller is not obliged to accept the Products returns, unless otherwise agreed in writing. Any costs arising thereof shall be at the expense of the Buyer.

#### 5. Duty to Inspection and Acceptance of Products.

- a) Upon taking possession of the Products, the Buyer shall immediately:
  - I. check quantities and packaging of the Products and record any objections on the delivery note; and
  - II. conduct a conformity check on the Products compared to the data indicated in the confirmation of order and record any objections on the delivery note
- b) In case of a notice of defect the Buyer shall comply with the following procedures and deadline:
  - I. the notification shall be made by no later than [3 (three) working days] from the taking possession of the Products by the Buyer. In the event of an objection to a defect which, despite a first inspection has remained undiscovered, the objection must be raised within the early of the expiry of the working day on which the defect has been discovered but in any event by no later than [2 (two) weeks] after take over of the Products;
  - II. the detailed notice above mentioned shall be delivered in written form to the Seller within the deadlines. Any notice by telephone conversation shall not be accepted;
  - III. the notice must clearly specify the kind and amount of the alleged defect;
  - IV. the Buyer agrees to make available for inspection the objected Products; such inspection shall be done by the Seller or by any expert designated by the Seller.
- c) No objections with regard to the quantities, quality, type, and packaging of the Products shall be possible unless a note has been placed on the delivery note in accordance with the above mentioned procedure.
- d) Any Product to which objection shall not have been raised in accordance with the procedures and deadlines set out above shall be regarded as approved and accepted by the Buyer.

#### 6. Limitation of Liability.

- a) Unless in case of justified objection which shall have been raised in accordance with the procedure and deadlines set forth in paragraph 5 above, the Buyer shall not be entitled to any further rights or remedies. In particular, the Seller shall not be responsible for any compensation based on breach of contract or default, for any direct or indirect damage or loss of profit due to the use, the inability to use, or the incorporation of the Products in other products, unless under warranties granted in paragraph 6 or in cases of willful misconduct or gross negligence on the Seller's part.
- b) The Seller shall do its best endeavor to deliver the Products within the time agreed (if any), but it shall not be liable for any loss or damage of any kind whatsoever caused directly or indirectly by any delay in the completion of the contract or delivery of the Products.



c) Catalogues, price lists or other advertising matters of the seller are only an indication of the type of Products and no prices or other information contained herein shall be binding for the Seller. The Seller does not accept any responsibility for errors or omissions contained in its price lists or promotional matters.

### 7. Controversy right

If the CUSTOMER intends to notify any not correspondence or appropriateness of one of the items delivered from the SUPPLIER, it is obliged to give written notice as specified in the paragraph "Duty to Inspection and Acceptance of Products."; otherwise this element is to be considered accepted in its entirety.

### 8 NASTEC srl's Intellectual Property

a) The Client expressly recognizes that trademarks, commercial names or other distinctive marks on the goods are in the exclusive property of the Nastec srl and will not be altered, changed, removed or cancelled in any manner. The Client has the limited right to use trademarks, commercial names or other distinctive marks, as well as other industrial exclusive right or Know how (productive or commercial) associated with the goods - which nonetheless remain in the exclusive property of Nastec srl - to the limited purpose of the resale of the goods to the final consumer. Any other utilization of the Nastec srl Intellectual Property by the Client, if not expressly granted by Nastec srl in writing, will be considered an infringement of the exclusive rights of Nastec srl, and a breach of contract, and will be therefore prosecuted.

b) The documents, drawings, data and information (both in written papers and on electronic support) which should be delivered to the Client, remain exclusive property of Nastec srl and constitute a support for a better representation of the product and are significant of the general performances of the product itself. The Client engages itself not to reproduce them, neither to disclose them to a third party, and he engages himself to undertake the proper precaution towards staff in order to grant the above protection.

### WARRANTY DECLARATION AND CONDITIONS

Nastec srl warrants that the products accompanied by this warranty are free from defects in material or workmanship of the Company. The Company has the right to inspect any product returned under warranty to confirm that the product contains a defect in material or workmanship. The Company shall have the sole right to choose whether to repair or replace defective equipment, parts, or components. The buyer should return the product to the place of purchase for warranty consideration. Subject to the terms and conditions listed below, the Company will repair or replace to the buyer any portion of this product which proves defective due to materials or workmanship of the Company. The Company will consider products for warranty for 24 months from the installation date (only in case of product registration) but not more than 36 months from the manufacturing date.

The Company shall IN NO EVENT be responsible or liable for the cost of field labor or other charges incurred by any customer in removing and/or affixing any product, part or component thereof. The Company reserves the right to change or improve its products or any portions thereof without being obligated to provide such change or improvement to previously sold products.

THIS WARRANTY DOES NOT APPLY to products damaged by natural acts, including lightning, normal wear and tear, normal maintenance services and the parts used in connection with such service, or any other conditions beyond the control of the Company.

THIS WARRANTY WILL IMMEDIATELY VOID if any of the following conditions are found:

1. Product is used for purposes other than those for which it was designed and manufactured.
2. Product was not installed in accordance with applicable codes, ordinances and good trade practices.
3. Product was not installed by qualified personnel.
4. Product was damaged as a result of negligence, abuse, accident, misapplication, tampering, alteration, improper installation, operation, maintenance or storage, nor to an excess of recommended maximums as set forth in the product instructions.

In case the customer intends to submit a warranty claim to Nastec, he has to:

- Contact Nastec technical service.
- Fill out the warranty claim form providing, in addition to invoice data and the product serial number, as much information as possible on installation and product (including photos) that can help in the fault identification. Nastec service reserves the right to request further information or checks to understand the damage and its causes.
- Wait for Nastec report.

The report may include:

- No guarantee on the basis of received information. Offer for the repair or replacement parts can be made on request.
- Anticipated warranty on the basis of received information. Nastec will replace the product under warranty but reserves the right to inspect the product.
- Need to get the product at Nastec in order to establish the warranty or not.

Once received the product and after analysis, Nastec will provide a detailed report about the damage and its causes. Warranty or not warranty will be established.

In case of warranty, the device will be repaired.

In case of no-warranty, Nastec will prepare an offer for the device repairing.

After 60 days from the offer and without having received any reply from customer, Nastec will scrap the product with prior notice. Nastec does not cover any warranty provided by the customer to third parties without Nastec prior authorization.





# Lista de precios Nastec

## 02/2022

Los precios son válidos para pedidos recibidos después del 7 de febrero de 2022 y, sin previo aviso, son válidos hasta el 6 de febrero de 2023.. Los precios son destinados sin IVA y en fábrica.

Nastec se reserva el derecho de modificar la información contenida en este documento sin previo aviso.

### CONDICIONES GENERALES DE VENTA

#### 1. Disposiciones generales.

- Los términos y condiciones que se indican a continuación (las "Condiciones generales de venta") forman parte integral de los contratos celebrados entre el Vendedor (Nastec srl) y el Comprador para el suministro de los productos del Vendedor (los "Productos").
- Las Condiciones Generales de Venta se aplican a todas las transacciones concluidas entre el Vendedor y el Comprador sin la necesidad de una referencia expresa a ellos o un acuerdo específico a tal efecto al finalizar cada transacción individual. Cualquier condición o término diferente se aplica solo si el Vendedor lo confirma por escrito.
- El Vendedor se reserva el derecho de modificar, complementar o cambiar las Condiciones Generales de Venta, adjuntando estos cambios a las ofertas o cualquier correspondencia enviada por escrito al Comprador.

#### 2. Ofertas y Pedidos.

- Las órdenes deben llegar al vendedor por escrito.
- Los pedidos realizados por el Comprador no se consideran aceptados hasta que hayan sido confirmados por escrito por el Vendedor.
- Los cambios en los pedidos deben ser enviados por escrito por el Comprador al Vendedor que tiene derecho a aceptar o rechazar los cambios mediante el envío de una confirmación por escrito.
- La cancelación de pedidos ya confirmados es a discreción exclusiva del Vendedor. En el caso de pedidos cuya "lista" ya ha sido comunicada al Comprador, la cancelación no es posible a menos que se pague una multa equivalente al 50% del precio neto.

#### 3. Precios y condiciones de pago.

- Los precios de los productos no incluyen el IVA.
- Impuestos, envío, seguro, instalación, capacitación para el usuario final, servicio postventa no están incluidos en los precios y se cotizan por separado.
- Además de los otros recursos permitidos por la ley aplicable o por estas Condiciones Generales de Venta, el Vendedor se reserva el derecho de cobrar intereses por incumplimiento en los pagos atrasados a partir de la fecha en que se haya acumulado el derecho al pago.
- En el caso de que el Comprador no realice el pago dentro de los términos y con los métodos indicados por el Vendedor o en el caso de que el negocio del Comprador no se realice de acuerdo con el curso de negocios ordinario, por ese medio, sin ningún limitación, la emisión de una incautación o protesta, o cuando los pagos se han retrasado o se han solicitado o promovido procedimientos de quiebra, el Vendedor tiene el derecho, a su discreción, de suspender o cancelar las entregas y declarar cualquier reclamo derivado de la relación comercial como de vencimiento inmediato. Además, el Vendedor puede en estos casos solicitar pagos por adelantado o un depósito de garantía.
- El Comprador no tiene derecho a compensar, retener o reducir, salvo en el caso de que su solicitud a tal efecto haya sido aceptada de manera definitiva y judicial.

#### 4. Condiciones de entrega.

- A menos que se acuerde lo contrario por escrito, cualquier plazo de entrega indicado no es vinculante para el Vendedor. A menos que se acuerde lo contrario entre las partes, el tiempo de entrega indicativo es el especificado en la confirmación del pedido y debe considerarse ex fábrica.
- El Vendedor se reserva el derecho de realizar entregas parciales razonables.
- Cualquier responsabilidad por la entrega que resulte de fuerza mayor u otros eventos imprevisibles no imputables al Vendedor, incluyendo, sin limitación, huelgas, cierres patronales, disposiciones de la administración pública, bloqueos posteriores de las posibilidades de exportación o importación, en consideración de su duración y su alcance, liberan al Vendedor de la obligación de cumplir con los términos de entrega acordados.
- El Vendedor no está obligado a aceptar devoluciones de los productos, a menos que haya sido expresamente acordado por escrito. Cualquier costo incurrido para este propósito será por cuenta del Comprador.

#### 5. Deber de Inspección y Aceptación de Productos.

- En el momento de la adquisición de los Productos, el Comprador deberá inmediatamente:
  - verificar las cantidades y el embalaje de los Productos y registrar cualquier objeción en el albarán de entrega;
  - Verificar la conformidad de los Productos con respecto a lo que se indica en la confirmación del pedido y registrar cualquier discrepancia en el albarán de entrega.
- En el caso de una queja por defecto, el Comprador debe cumplir con los siguientes procedimientos y términos:
  - La comunicación debe hacerse dentro de no más de 3 (tres) días hábiles a partir de la compra de los Productos por parte del Comprador. En el caso de que la disputa esté relacionada con un defecto que, a pesar de la inspección inicial, haya permanecido oculto, la queja debe presentarse lo antes posible al final del día hábil en que se detectó el defecto y, en cualquier caso, a más tardar 2 (dos) semanas a partir de la adquisición de los Productos;
  - La comunicación detallada debe enviarse por escrito al Vendedor dentro de los términos indicados anteriormente. No se acepta ninguna comunicación realizada por teléfono;
  - la comunicación debe especificar claramente el tipo y la cantidad de defectos
  - el Comprador acepta de poner los Productos en disputa a disposición para su inspección; dicha inspección será llevada a cabo por el Vendedor o por un experto nominado por el Vendedor.
- No se podrá hacer ninguna disputa con respecto a la cantidad, calidad, tipo y embalaje de los Productos, excepto mediante comunicación con el albarán de entrega, de acuerdo con el procedimiento indicado anteriormente.
- Cualquier Producto para el que no se haya formulado ninguna objeción de acuerdo con los procedimientos y términos indicados anteriormente se considerará aprobado y aceptado por el Comprador.

#### 6. Limitación de responsabilidad.

- Excepto en casos de disputa justificada planteada de conformidad con las disposiciones del párrafo 5 anterior, no se otorgará ningún otro derecho o remedio al Comprador. En particular, el Vendedor no es responsable de ninguna compensación requerida por incumplimiento de contrato, por cualquier daño directo o pérdida de garantía incurridas por el Comprador como resultado del uso, no uso o instalación de los Productos en otros productos.
- El Vendedor hará todo lo que esté a su alcance para entregar



los Productos dentro de los términos acordados eventualmente, pero en ningún caso se le pedirá que responda por los daños directamente o indirectamente causados por la ejecución demorada de un contrato o la entrega demorada de los Productos.

c) Los catálogos, listas de precios o otro material promocional del Vendedor constituyen solo una indicación del tipo de Productos y de los precios, y las indicaciones indicadas en ellos no son vinculantes para el Vendedor. El Vendedor no asume ninguna responsabilidad por errores ni omisiones contenidas en sus listas de precios o material promocional.

### 7. Derecho de rescisión

Si el Comprador tiene la intención de impugnar la congruencia de uno de los artículos entregados, es obligatorio dar aviso por escrito como se especifica en el párrafo "Inspección de productos y obligaciones de aceptación"; De lo contrario, este elemento se considerará aceptado en su totalidad.

### 8. Propiedad intelectual de Nastec srl.

a) El Cliente reconoce expresamente que las marcas comerciales, nombres comerciales o otros signos distintivos adheridos a los productos son propiedad exclusiva de Nastec srl y no pueden ser alterados, modificados, eliminados o cancelados de ninguna manera. El Cliente tiene el derecho limitado de usar marcas comerciales, nombres comerciales y otros signos distintivos, así como cualquier otro derecho de propiedad industrial o conocimiento de producción y comercial incorporado en los productos y que sigue siendo propiedad exclusiva de Nastec srl, únicamente y fin limitado de revender los bienes al público. Cualquier uso diferente de la propiedad intelectual de Nastec srl por parte del Cliente, si no está expresamente otorgado por Nastec srl por escrito, se entenderá como una violación por parte del Cliente de los derechos exclusivos de Nastec srl mencionados anteriormente, también en términos de responsabilidad contractual y, como tal, será debidamente procesado.

b) Documentos, planos, datos e información (tanto en papel como en soporte electrónico) que deben entregarse al Cliente, son propiedad exclusiva de Nastec srl y constituyen un apoyo para una mejor representación de los Productos y son indicativos del rendimiento de los mismos Productos. El Cliente se compromete a no reproducirlos, a no revelarlos a terceros y también a tomar las precauciones adecuadas contra su propio personal para garantizar su protección.

### DECLARACIÓN Y CONDICIONES DE GARANTÍA

Nastec srl garantiza que los productos que vayan acompañados por esta garantía están libres de defectos en materiales o mano de obra de la empresa. La Compañía tiene el derecho de inspeccionar cualquier producto devuelto en garantía para confirmar que contiene un defecto en materiales o mano de obra. La Compañía sólo tiene derecho a optar por reparar o reemplazar el equipo, piezas o componentes defectuosos. El comprador debe devolver el producto al lugar de compra para la garantía que deben tenerse en cuenta. Sujeto a los términos y condiciones que se indican a continuación, la Compañía se compromete a reparar o sustituir al comprador cualquier porción de este producto que resulte defectuoso debido a materiales o mano de obra de la empresa. La Compañía evaluará los productos en garantía durante 24 meses a partir de la fecha de instalación (solo en caso de registro del producto) pero a más tardar 36 meses a partir de la fecha de fabricación.

La Compañía NO SE HACE RESPONSABLE por el costo de mano de obra en el campo u otros costos incurridos por un cliente para eliminar y / o pegar cualquier producto, pieza o componente. La Compañía se reserva el derecho de cambiar o mejorar sus productos, en su totalidad o en parte, sin estar obligado a proporcionar tales modificaciones o mejoras a los productos ya vendidos.

ESTA GARANTÍA NO APLICA a los productos dañados por actos de la naturaleza, incluyendo rayos, desgaste normal, los servicios de mantenimiento normales y las piezas utilizadas en el contexto de este servicio, o cualquier otra condición independiente de la voluntad de la compañía.

ESTA GARANTÍA INMEDIATAMENTE SI CUALQUIERA de las circunstancias siguientes:

1. El producto se utiliza para fines distintos de aquellos para los que fue diseñado y fabricado.
2. El producto no ha sido instalado de acuerdo con los códigos, ordenanzas y buenas prácticas comerciales.
3. El producto no fue instalado por personal cualificado.
4. El producto ha sido dañado debido a la negligencia, abuso, accidente, mal uso, alteración, modificación, instalación de un operativo, un mantenimiento incorrecto o almacenamiento, o un exceso de los valores máximos recomendados expuestos en las instrucciones del producto.

Si el cliente tiene la intención de solicitar la garantía Nastec, deberá:

- Póngase en contacto con Nastec servicio técnico.
- Complete el formulario de reclamación de garantía, proporcionando, además de los datos de facturación y el número de serie del producto, mayor cantidad de información posible sobre la instalación y el producto (incluyendo fotos) puede ayudar a identificar el problema .
- El Servicio Nastec se reserva el derecho de solicitar información adicional o cheques para comprender los daños y sus causas.
- Espere informe Nastec.

El informe puede incluir:

- No hay garantía sobre la base de la información recibida. Una oferta para la reparación o sustitución de piezas se puede hacer por encargo.
- la garantía prevista en la base de la información recibida. Nastec reemplazar el producto en garantía, pero se reserva el derecho de inspeccionar.
- Se necesita descargar el producto a Nastec para establecer la garantía o no.

Una vez que el producto es recibido y después de análisis, Nastec proporcionar un informe detallado sobre los daños y sus causas. Asegurado o que se establezcan sin garantía.

En caso de garantía, el aparato será reparado.

En la ausencia de garantías, Nastec preparar una oferta para la reparación de la unidad.

Después de 60 días a partir de la oferta y no hay respuesta por parte del cliente, se Nastec eliminación del producto a persona. Nastec no cubre las garantías proporcionadas por el cliente a terceros sin la aprobación previa del Nastec.



# Tableau des prix Nastec

## 02/2022

Les prix sont valables pour les commandes reçues après le 7 février 2022 et, sans préavis, sont valables jusqu'au 6 février 2023. Les prix doivent être destinés sans TVA et départ usine.

Nastec se réserve le droit de modifier les informations contenues dans ce document sans préavis.

### CONDITIONS GENERALES DE VENTE

#### 1. Dispositions générales.

- Les termes et conditions indiqués ci-dessous (les "Conditions générales de vente") sont partie intégrante des contrats conclus entre le Vendeur (Nastec srl) et l'Acheteur pour la fourniture des produits du Vendeur (les "Produits").
- Les conditions générales de vente s'appliquent à toutes les transactions conclues entre le vendeur et l'acheteur, sans qu'il soit nécessaire de les mentionner expressément ou d'accord particulier à la conclusion de chaque transaction. Toute condition ou terme différent est applicable uniquement si est confirmé par écrit par le Vendeur.
- Le vendeur se réserve le droit de modifier, de compléter ou de varier les conditions générales de vente en y joignant les modifications apportées aux offres ou à toute correspondance adressée par écrit à l'acheteur.

#### 2. Offres et commandes.

- Les commandes doivent parvenir au vendeur par écrit.
- Les commandes passées par l'Acheteur ne sont considérées comme acceptées qu'après leur confirmation écrite par le Vendeur.
- Les modifications apportées aux commandes doivent être envoyées par écrit par l'acheteur au vendeur qui a le droit d'accepter ou de refuser les modifications en envoyant une confirmation écrite.
- L'annulation des commandes déjà confirmées est à la seule discrétion du vendeur. Dans le cas de commandes dont le «prêt» a déjà été communiqué à l'acheteur, l'annulation n'est possible que si une pénalité égale à 50% du prix net est payée.

#### 3. Prix et conditions de paiement.

- Les prix des produits n'incluent pas la TVA.
- Les taxes, l'expédition, l'assurance, l'installation, la formation à l'utilisateur final et le service après-vente ne sont pas inclus dans les prix s'ils ne sont pas indiqués séparément.
- Outre les autres recours prévus par la loi en vigueur ou par les présentes conditions générales de vente, le vendeur se réserve le droit de facturer des intérêts moratoires sur les paiements tardifs à compter de la date à laquelle le droit au paiement est devenu acquis.
- Dans le cas où l'Acheteur n'effectue pas le paiement dans les conditions et selon les méthodes indiquées par le Vendeur ou dans le cas où les affaires de l'Acheteur ne sont pas menées conformément au cours normal des affaires, par ce moyen, sans limite, l'émission d'une saisie ou d'une protestation, ou lorsque les paiements ont été retardés ou ont été demandés ou promus une procédure de faillite, le Vendeur a le droit, à sa discrétion, de suspendre ou d'annuler de nouvelles livraisons et de déclarer toute réclamation découlant de la relation commerciale immédiatement due. De plus, le vendeur peut, dans ce cas, demander des acomptes ou un dépôt de garantie.
- L'Acheteur n'a le droit de procéder à aucune indemnité, retenue à la source ou réduction sauf dans le cas où sa demande à cet effet aurait été acceptée de manière définitive et judiciaire.

#### 4. Conditions de livraison.

- Sauf convention écrite contraire, les délais de livraison indiqués ne lient pas le vendeur. Sauf stipulation contraire des parties, le délai de livraison indicatif est celui spécifié dans la confirmation de commande et doit être considéré comme départ usine.
- Le vendeur se réserve le droit d'effectuer des livraisons partielles raisonnables.
- Toute responsabilité pour livraison résultant de force majeure ou d'autres événements imprévisibles non imputables au Vendeur, y compris, notamment, grèves, lock-out, dispositions de l'administration publique, blocages ultérieurs des possibilités d'exportation ou d'importation, compte tenu de leur durée et leur portée, libèrent le Vendeur de l'obligation de se conformer aux conditions de livraison convenues.
- Le vendeur n'est pas obligé d'accepter les retours des produits, sauf convention écrite expresse. Tous les frais engagés à cette fin sont à la charge de l'acheteur.

#### 5. Obligation d'inspection et d'acceptation des produits.

- Au moment de la prise en charge des produits, l'acheteur doit immédiatement:
  - vérifier les quantités et l'emballage des produits et noter les éventuelles objections dans le bon de livraison;
  - effectuer un contrôle de conformité des produits par rapport à ce qui est indiqué dans la confirmation de commande et consigner toute anomalie dans le bon de livraison.
- En cas de réclamation relative à un défaut, l'acheteur doit se conformer aux procédures et conditions suivantes:
  - la communication doit être faite dans un délai maximum de 3 (trois) jours ouvrables à compter de l'achat des Produits par l'Acheteur. Dans le cas où le litige est lié à un défaut qui, malgré l'inspection initiale, est resté caché, la plainte doit être déposée le plus tôt possible avant la fin du jour ouvrable au cours duquel le défaut a été découvert et, dans tous les cas, au plus tard 2 (deux) semaines à compter de la prise en charge des Produits;
  - la communication détaillée doit être adressée par écrit au vendeur dans les conditions indiquées ci-dessus. Toute communication faite par téléphone n'est pas acceptée.
  - la communication doit clairement spécifier le type et le montant des défauts signalés;
  - l'acheteur accepte de mettre les produits contestés à disposition pour inspection; cette inspection sera effectuée par le vendeur ou par un expert désigné par le vendeur.
- Aucun différend relatif à la quantité, à la qualité, au type et à l'emballage des Produits ne peut être formulé que par communication avec le bon de livraison, conformément à la procédure indiquée ci-dessus.
- Tout Produit pour lequel aucune objection n'a été formulée conformément aux procédures et conditions indiquées ci-dessus est considéré comme ayant été approuvé et accepté par l'Acheteur.

#### 6. Limite de responsabilité.

- Sauf en cas de litige justifié soulevé conformément aux dispositions du paragraphe 5 ci-dessus, aucun autre droit ou recours ne sera accordé à l'acheteur. En particulier, le vendeur ne peut être tenu pour responsable des dommages-intérêts pour violation directe ou indirecte du contrat, pour tout dommage direct ou perte de profit subie par l'acheteur à la suite de l'utilisation, de la non-utilisation ou de l'installation des produits dans d'autres produits.
- Le Vendeur fera tout ce qui est en son pouvoir pour livrer les Produits dans les conditions convenues, mais ne peut en au-



cun cas être appelé à répondre des dommages directement ou indirectement causés par l'exécution retardée du contrat ou la livraison des Produits.

c) Les catalogues, listes de prix ou autre matériel promotionnel du Vendeur ne constituent qu'une indication du type de Produits et les prix et les indications qui y sont indiqués ne sont pas contraignants pour le Vendeur. Le Vendeur n'assume aucune responsabilité pour les erreurs ou omissions contenues dans ses listes de prix ou son matériel promotionnel.

### 7. Droit de récession

Si l'acheteur a l'intention de contester la conformité de l'un des articles livrés, il est tenu de donner un avis écrit, comme indiqué au paragraphe "Droits de contrôle et d'acceptation du produit"; sinon, cet élément doit être considéré comme accepté dans son intégralité.

### 8. Propriété intellectuelle de Nastec srl

a) Le client reconnaît expressément que les marques, noms commerciaux ou autres signes distinctifs apposés sur les produits sont la propriété exclusive de Nastec srl et ne peuvent en aucun cas être modifiés, supprimés ou annulés. Le client dispose du droit limité d'utiliser des marques, des noms commerciaux ou d'autres signes distinctifs, ainsi que de tout autre droit de propriété industrielle ou de tout savoir-faire en matière de production et de commerce incorporé dans les produits et qui reste la propriété exclusive de Nastec srl. et fin limitée de revendre les marchandises au public. Toute utilisation différente de la propriété intellectuelle de Nastec srl par le client, si elle n'est pas expressément autorisée par écrit par Nastec srl, sera considérée comme une violation par le client des droits exclusifs susmentionnés de Nastec srl, également en termes de responsabilité contractuelle et, en tant que tel, tel, il sera correctement poursuivi.

b) Les documents, dessins, données et informations (sur papier et sur support électronique) qui doivent être livrés au client, restent la propriété exclusive de Nastec srl et constituent un support pour une meilleure représentation des produits et sont indicatifs des performances du produit. Produit lui-même. Le Client s'engage à ne pas les reproduire, à ne pas les divulguer à des tiers et à prendre les mesures appropriées à l'encontre de son propre personnel afin de garantir sa protection.

### DÉCLARATION ET CONDITIONS DE GARANTIE

Nastec srl garantit que les produits accompagnés de cette garantie sont exempts de défauts de matériaux ou de fabrication de la Société. La Société a le droit d'inspecter tout produit retourné sous garantie pour confirmer qu'il contient un vice de matériau ou de fabrication. La Société est seule en droit de choisir de réparer ou de remplacer le matériel, les pièces ou les composants défectueux. L'acheteur doit retourner le produit au lieu d'achat pour que la garantie soit prise en compte. Sous réserve des termes et conditions énumérés ci-dessous, la Société réparera ou remplacera à l'acheteur toute partie de ce produit qui s'avère défectueuse en raison de matériaux ou de fabrication de la Société. La Société considérera les produits sous garantie pendant 24 mois à compter de la date d'installation (uniquement en cas d'enregistrement du produit) mais au plus tard 36 mois à compter de la date de fabrication.

La Société NE PEUT EN AUCUN CAS être tenue pour responsable des coûts de la main-d'œuvre sur le terrain ou des autres frais supportés par un client pour retirer et / ou coller tout produit, pièce ou composant. La Société se réserve le droit de modifier ou d'améliorer ses produits, en tout ou en partie, sans être obligée de fournir ces changements ou améliorations aux produits déjà vendus.

CETTE GARANTIE NE S'APPLIQUE PAS aux produits endommagés par des actes naturels, notamment la foudre, l'usure normale, les services de maintenance normale et les pièces utilisées dans le cadre de ce service, ou toute autre condition indépendante de la volonté de la Société.

CETTE GARANTIE ANNULE IMMÉDIATEMENT si l'une des conditions suivantes est trouvée:

1. Le produit est utilisé à des fins autres que celles pour lesquelles il a été conçu et fabriqué.
2. Le produit n'a pas été installé conformément aux codes, aux ordonnances et aux bonnes pratiques commerciales en vigueur.
3. Le produit n'a pas été installé par du personnel qualifié.
4. Le produit a été endommagé à la suite d'une négligence, d'un abus, d'un accident, d'une mauvaise application, d'une altération, d'une modification, d'une installation, d'un fonctionnement, d'un entretien ou d'un stockage incorrects, ni d'un excès des valeurs maximales recommandées exposées dans les instructions du produit.

Si le client a l'intention de soumettre une demande de garantie à Nastec, il doit:

- Contactez le service technique Nastec.
- Remplissez le formulaire de réclamation de garantie en fournissant, en plus des données de facturation et du numéro de série du produit, autant d'informations que possible sur l'installation et le produit (y compris les photos) pouvant vous aider à identifier le problème.
- Le service Nastec se réserve le droit de demander des informations supplémentaires ou des vérifications pour comprendre le dommage et ses causes.
- Attendez le rapport Nastec.

Le rapport peut inclure:

- Aucune garantie sur la base des informations reçues. Une offre pour la réparation ou le remplacement de pièces peut être faite sur demande.
- Garantie anticipée sur la base des informations reçues. Nastec remplacera le produit sous garantie mais se réserve le droit de l'inspecter.
- Besoin d'obtenir le produit chez Nastec afin d'établir la garantie ou non.

Une fois le produit reçu et après analyse, Nastec fournira un rapport détaillé sur les dommages et leurs causes. Garantie ou non garantie sera établie.

En cas de garantie, l'appareil sera réparé.

En cas d'absence de garantie, Nastec préparera une offre pour la réparation de l'appareil.

Après 60 jours à compter de l'offre et sans réponse du client, Nastec mettra le produit au rebut avec préavis.

Nastec ne couvre aucune garantie fournie par le client à des tiers sans l'autorisation préalable de Nastec.



# Preisliste Nastec

## 02/2022

Die Preise gelten für Bestellungen, die nach dem 7. Februar 2022 eingehen und sind ohne weitere Ankündigung bis zum 6. Februar 2023 gültig. Die Preise sind ohne Mehrwertsteuer und ab Werk zu verstehen.

Nastec behält sich das Recht vor, die in diesem Dokument enthaltenen Informationen ohne vorherige Ankündigung zu ändern.

### ALLGEMEINE VERKAUFSBEDINGUNGEN

#### 1. Allgemeine Bestimmungen.

- a) Die nachstehend aufgeführten Geschäftsbedingungen (die „Allgemeinen Verkaufsbedingungen“) sind Teil aller Vereinbarungen, die zwischen dem Verkäufer (Nastec srl) und dem Käufer über die Lieferung der Verkäuferprodukte (die „Produkte“) getroffen wurden.
- b) Die Allgemeinen Verkaufsbedingungen gelten für alle Transaktionen, die zwischen dem Verkäufer und dem Käufer ausgeführt werden, ohne dass bei Abschluss dieser Transaktion ausdrücklich darauf Bezug genommen oder eine Vereinbarung getroffen werden muss. Abweichende Geschäftsbedingungen gelten nur, wenn sie vom Verkäufer schriftlich bestätigt werden.
- c) Der Verkäufer behält sich das Recht vor, die Allgemeinen Verkaufsbedingungen zu ändern, zu integrieren oder zu ändern, indem er solche Änderungen in die Angebote oder in andere schriftliche Korrespondenz an den Käufer aufnimmt.

#### 2. Angebote und Bestellungen.

- a) Bestellungen müssen schriftlich an den Verkäufer gesendet werden.
- b) Bestellungen des Käufers gelten erst dann als angenommen, wenn diese vom Verkäufer schriftlich bestätigt wurden.
- c) Änderungen von Bestellungen müssen schriftlich an den Verkäufer gesendet werden. Der Verkäufer kann eine schriftliche Bestätigung akzeptieren oder nicht geben.
- d) Die Stornierung bereits bestätigter Bestellungen liegt im alleinigen Ermessen des Verkäufers. Bei Bestellungen, deren „Bereit“ dem Käufer bereits mitgeteilt wurde, ist eine Stornierung nur möglich, wenn eine Vertragsstrafe in Höhe von 50% des Nettopreises gezahlt wird.

#### 3. Preise und Zahlungsbedingungen.

- a) Die Preise der Produkte enthalten keine gesetzliche Mehrwertsteuer, die zum Zeitpunkt der Lieferung oder gemäß den in der Rechnung enthaltenen besonderen Bestimmungen zu zahlen ist.
- b) Steuern, Abgaben, Versand, Versicherung, Installation, Endbenutzerschulung und Kundendienst sind nicht in den Preisen enthalten, es sei denn, dies ist separat angegeben.
- c) Zusätzlich zu anderen nach geltendem Recht und diesen Allgemeinen Verkaufsbedingungen zulässigen Rechtsbehelfen behält sich der Verkäufer das Recht vor, Verzugszinsen für verspätete Zahlungen ab dem Fälligkeitsdatum zurückzufordern.
- d) Wenn der Käufer keine Zahlungen in der vom Verkäufer oder vom Käufer angegebenen Zeit und Weise entgegennimmt, wird das Geschäft über den normalen Geschäftsverlauf hinaus betrieben, der, ohne Einschränkung, bei Beschlagnahme oder Protest die Zahlungen verzögert. Wenn ein Insolvenzverfahren beantragt oder eröffnet wurde, hat der Verkäufer das Recht, die weitere Lieferung nach eigenem Ermessen auszusetzen oder zu stornieren und alle Ansprüche aus der Geschäftsbeziehung als sofort zahlbar zu erklären. Darüber hinaus kann der Verkäufer in diesem Fall eine Vorauszahlung der Zahlungen oder eine Garantiekautions verlangen.
- e) Der Käufer hat kein Recht auf Entschädigung, Zurückbehaltung oder Minderung, es sei denn, die Gegenansprüche wurden vom Gericht endgültig festgestellt.

#### 4. Lieferbedingungen.

- a) Sofern nicht ausdrücklich schriftlich anders vereinbart, ist der angegebene Lieferzeitpunkt für den Verkäufer unverbindlich. Sofern zwischen den Parteien keine abweichende Vereinbarung getroffen wurde, ist die ungefähre Lieferfrist die in der Auftragsbestätigung angegebene, in der Regel ab Werk.
- b) Der Verkäufer behält sich das Recht vor, in instants angemessen zu liefern.
- c) Jegliche Lieferpflicht aufgrund höherer Gewalt oder anderer unvorhergesehener Ereignisse außerhalb der Verantwortung des Verkäufers, einschließlich, ohne Einschränkung, Streik, Aussperrung, behördlicher Handlungen, späterer Einstellung von Export- oder Importmöglichkeiten, gilt für deren Dauer und in Übereinstimmung Entbinden Sie den Verkäufer mit ihren Auswirkungen von der Verpflichtung, die vereinbarte Lieferzeit einzuhalten.
- d) Der Verkäufer ist nicht verpflichtet, die Produktrücksendungen anzunehmen, sofern nicht schriftlich etwas anderes vereinbart wurde. Alle daraus entstehenden Kosten gehen zu Lasten des Käufers.

#### 5. Pflicht zur Kontrolle und Abnahme von Produkten.

- a) Bei Inbesitznahme der Produkte hat der Käufer unverzüglich:
  - I. Mengen und Verpackung der Produkte prüfen und etwaige Einwände auf dem Lieferschein vermerken; und
  - II. Führen Sie eine Konformitätsprüfung der Produkte im Vergleich zu den in der Auftragsbestätigung angegebenen Daten durch und notieren Sie etwaige Einwände auf dem Lieferschein
- b) Im Falle einer Mängelrüge hat der Käufer folgende Verfahren und Fristen einzuhalten:
  - I. Die Mitteilung muss spätestens [3 (drei) Werktagen] nach Inbesitznahme der Produkte durch den Käufer erfolgen. Im Falle eines Widerspruchs gegen einen Mangel, der trotz einer ersten unentdeckten Prüfung unentdeckt geblieben ist, muss der Widerspruch frühestens nach Ablauf des Arbeitstages erhoben werden, an dem der Mangel entdeckt wurde, jedoch auf jeden Fall bis spätestens [2 (zwei) Wochen] nach Übernahme der Produkte;
  - II. Die oben genannte detaillierte Mitteilung ist dem Verkäufer innerhalb der Fristen schriftlich zuzustellen. Eine telefonische Mitteilung wird nicht akzeptiert.
  - III. In der Bekanntmachung müssen Art und Höhe des mutmaßlichen Mangels klar angegeben sein.
  - IV. Der Käufer verpflichtet sich, die beanstandeten Produkte zur Prüfung zur Verfügung zu stellen. Diese Inspektion muss vom Verkäufer oder von einem vom Verkäufer benannten Sachverständigen durchgeführt werden.
- c) Es sind keine Einwände gegen Menge, Qualität, Art und Verpackung der Produkte möglich, es sei denn, auf dem Lieferschein wurde ein Vermerk gemäß dem oben genannten Verfahren angebracht.
- d) Produkte, gegen die keine Einwände gemäß den oben genannten Verfahren und Fristen erhoben wurden, gelten als vom Käufer genehmigt und akzeptiert.

#### 6. Haftungsbeschränkung.

- a) Der Käufer hat keinen Anspruch auf weitere Rechte oder Rechtsmittel, es sei denn, es liegt ein berechtigter Widerspruch vor, der gemäß dem in Absatz 5 genannten Verfahren und den Fristen erhoben wurde. Insbesondere ist der Verkäufer nicht verantwortlich für Entschädigungen aufgrund von Vertragsverletzungen oder Verzug, für direkte oder indirekte Schäden oder Gewinneinbußen aufgrund der Verwendung, der Unfähigkeit zur Verwendung oder der Einbeziehung der Produkte in andere Produkte. es sei denn, es handelt sich um Garantien gemäß Absatz 6 oder um Vorsatz oder grobe Fahrlässigkeit des Verkäufers.



b) Der Verkäufer bemüht sich nach besten Kräften, die Produkte innerhalb der vereinbarten Zeit (falls vorhanden) zu liefern, haftet jedoch nicht für Verluste oder Schäden jeglicher Art, die direkt oder indirekt durch Verzögerungen bei der Vertragsabwicklung verursacht werden oder Lieferung der Produkte.

c) Kataloge, Preislisten oder andere Werbemaßnahmen des Verkäufers sind nur ein Hinweis auf die Art der Produkte und keine hierin enthaltenen Preise oder sonstigen Informationen sind für den Verkäufer bindend. Der Verkäufer übernimmt keine Verantwortung für Fehler oder Auslassungen in seinen Preislisten oder Werbemaßnahmen.

### 7. Kontroverse richtig

Wenn der KUNDE beabsichtigt, eine Nichtübereinstimmung oder Angemessenheit eines vom LIEFERANTEN gelieferten Artikels zu melden, ist er verpflichtet, eine schriftliche Mitteilung gemäß dem Absatz „Pflicht zur Inspektion und Abnahme von Produkten“ zu machen. Andernfalls ist dieses Element in seiner Gesamtheit als akzeptiert anzusehen.

### 8 Geistiges Eigentum von NASTEC srl

a) Der Kunde erkennt ausdrücklich an, dass Marken, Handelsnamen oder andere Unterscheidungsmerkmale auf der Ware im ausschließlichen Eigentum der Nastec srl sind und in keiner Weise verändert, verändert, entfernt oder gelöscht werden. Der Kunde hat das eingeschränkte Recht, Marken, Handelsnamen oder andere Unterscheidungsmerkmale sowie andere industrielle Exklusivrechte oder Know-how (produktiv oder kommerziell) im Zusammenhang mit den Waren - die jedoch im ausschließlichen Eigentum von Nastec srl verbleiben - für die zu verwenden begrenzter Zweck des Weiterverkaufs der Waren an den Endverbraucher. Jede andere Nutzung des geistigen Eigentums von Nastec srl durch den Kunden, die nicht ausdrücklich von Nastec srl schriftlich gewährt wird, gilt als Verletzung der ausschließlichen Rechte von Nastec srl und als Vertragsverletzung und wird daher strafrechtlich verfolgt.

b) Die Dokumente, Zeichnungen, Daten und Informationen (sowohl in schriftlichen Unterlagen als auch auf elektronischem Support), die dem Kunden zugestellt werden sollen, bleiben ausschließliches Eigentum von Nastec srl und stellen eine Unterstützung für eine bessere Darstellung des Produkts dar und sind von Bedeutung für die allgemeinen Leistungen des Produkts selbst. Der Kunde verpflichtet sich, sie weder zu reproduzieren noch an Dritte weiterzugeben, und er verpflichtet sich, gegenüber dem Personal die richtigen Vorsichtsmaßnahmen zu treffen, um den oben genannten Schutz zu gewähren.

### GARANTIEERKLÄRUNG UND BEDINGUNGEN

Nastec srl garantiert, dass die mit dieser Garantie verbundenen Produkte frei von Material- oder Verarbeitungsfehlern des Unternehmens sind. Das Unternehmen hat das Recht, alle im Rahmen der Garantie zurückgegebenen Produkte zu überprüfen, um sicherzustellen, dass das Produkt einen Material- oder Verarbeitungsfehler aufweist. Das Unternehmen hat das alleinige Recht zu entscheiden, ob defekte Geräte, Teile oder Komponenten repariert oder ersetzt werden sollen. Der Käufer sollte das Produkt zur Gewährleistung an den Käufer zurücksenden. Vorbehaltlich der nachstehend aufgeführten Bedingungen repariert oder ersetzt das Unternehmen dem Käufer alle Teile dieses Produkts, die sich aufgrund von Materialien oder Verarbeitung des Unternehmens als fehlerhaft erweisen. Das Unternehmen wird Produkte für eine Garantie von 24 Monaten ab dem Installationsdatum (nur bei Produktregistrierung), jedoch spätestens 36 Monate ab Herstellungsdatum.

Das Unternehmen ist in keinem Fall verantwortlich oder haftbar für die Kosten für Feldarbeit oder andere Kosten, die einem Kunden beim Entfernen und / oder Anbringen von Produkten, Teilen oder Komponenten davon entstehen. Das Unternehmen behält sich das Recht vor, seine Produkte oder Teile davon zu ändern oder zu verbessern, ohne verpflichtet zu sein, solche Änderungen oder Verbesserungen an zuvor verkauften Produkten vorzunehmen.

DIESE GARANTIE GILT NICHT für Produkte, die durch natürliche Handlungen beschädigt wurden, einschließlich Blitzschlag, normaler Abnutzung, normaler Wartungsarbeiten und der im Zusammenhang mit solchen Dienstleistungen verwendeten Teile oder für andere Bedingungen, die außerhalb der Kontrolle des Unternehmens liegen.

DIESE GARANTIE erlischt SOFORT, wenn eine der folgenden Bedingungen vorliegt:

1. Das Produkt wird für andere Zwecke als die verwendet, für die es entwickelt und hergestellt wurde.
2. Das Produkt wurde nicht gemäß den geltenden Codes, Verordnungen und bewährten Handelspraktiken installiert.
3. Das Produkt wurde nicht von qualifiziertem Personal installiert.
4. Das Produkt wurde durch Fahrlässigkeit, Missbrauch, Unfall, fehlerhafte Anwendung, Manipulation, Änderung, unsachgemäße Installation, Betrieb, Wartung oder Lagerung oder durch Überschreitung der in den Produktanweisungen angegebenen empfohlenen Höchstwerte beschädigt.

Falls der Kunde beabsichtigt, einen Garantieanspruch bei Nastec einzureichen, muss er dies tun:

- Wenden Sie sich an den technischen Service von Nastec. Füllen Sie das Garantieantragsformular aus und geben Sie neben den Rechnungsdaten und der Seriennummer des Produkts so viele Informationen wie möglich zur Installation und zum Produkt (einschließlich Fotos) an, die bei der Fehlererkennung hilfreich sein können. Nastec Service behält sich das Recht vor, weitere Informationen oder Überprüfungen anzufordern, um den Schaden und seine Ursachen zu verstehen.
- Warten Sie auf den Nastec-Bericht.

Der Bericht kann enthalten:

- Keine Garantie aufgrund der erhaltenen Informationen. Das Angebot für die Reparatur oder Ersatzteile kann auf Anfrage gemacht werden.
- Voraussichtliche Garantie auf der Grundlage der erhaltenen Informationen. Nastec ersetzt das Produkt im Rahmen der Garantie, behält sich jedoch das Recht vor, das Produkt zu überprüfen.
- Sie müssen das Produkt bei Nastec erhalten, um die Garantie zu begründen oder nicht.

Nach Erhalt des Produkts und nach der Analyse erstellt Nastec einen detaillierten Bericht über den Schaden und seine Ursachen. Garantie oder Nichtgarantie wird hergestellt.

Im Falle einer Garantie wird das Gerät repariert.

Im Falle einer Nichtgarantie erstellt Nastec ein Angebot für die Reparatur des Geräts.

Nach 60 Tagen ab Angebot und ohne Antwort des Kunden wird Nastec das Produkt mit vorheriger Ankündigung verschrotten.

Nastec übernimmt keine Garantie, die der Kunde Dritten ohne vorherige Genehmigung von Nastec gewährt.

# REMO



remo.nastec.eu

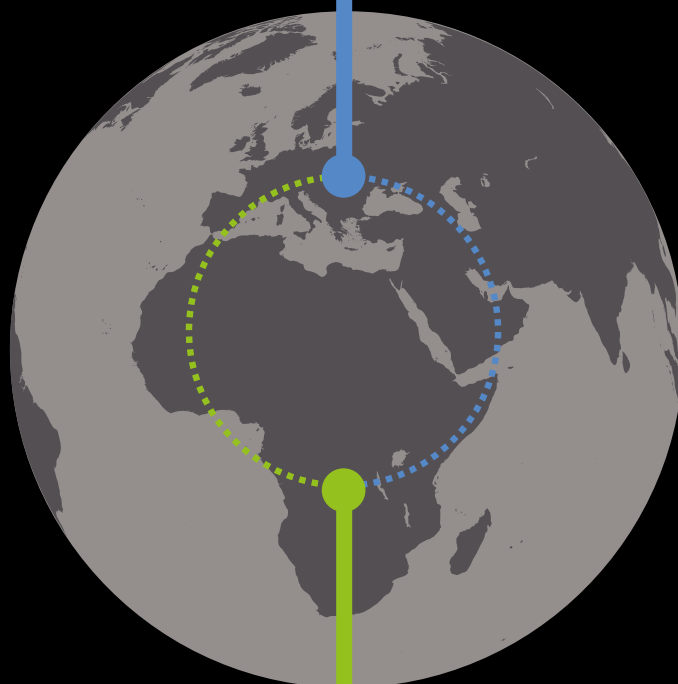
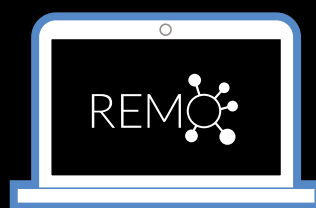

## REMO è il rivoluzionario sistema Nastec per il controllo dei dispositivi da remoto.

Per implementare il sistema di controllo REMO è sufficiente:

- Installare uno smartphone Android o iOS nelle immediate vicinanze del dispositivo Nastec che si intende controllare. Lo smartphone, collegato alla rete mediante Wifi o GSM, comunica via Bluetooth con il dispositivo Nastec associato.
- Installare l'App Nastec NOW nello smartphone, registrarsi gratuitamente e attivare la modalità REMO.
- Accedere, da PC, mobile, o altro dispositivo, al portale **remo.nastec.eu** per monitorare o programmare il dispositivo Nastec da qualunque punto del mondo.

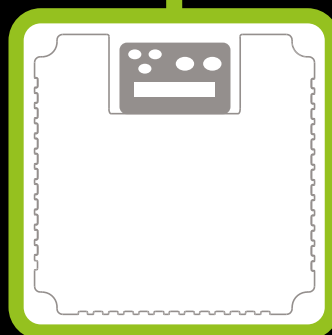
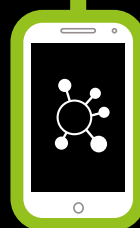

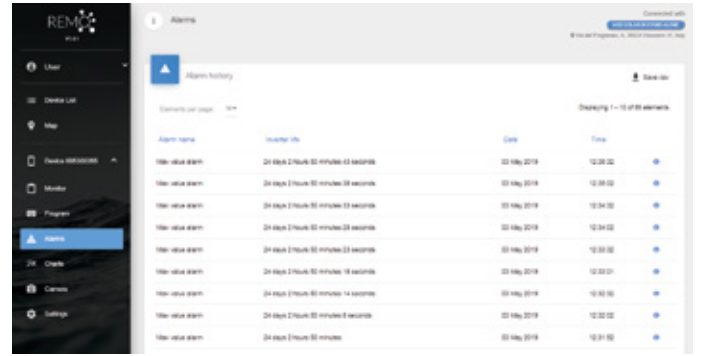
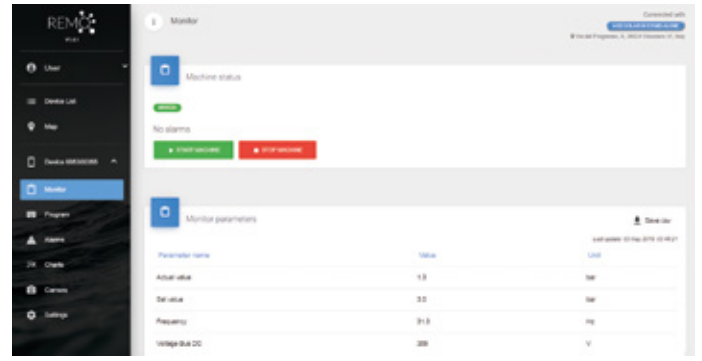

## REMO, the revolutionary Nastec system for remote controlling devices.

To implement the REMO control system you will need to:

- Install an Android or iOS smartphone nearby Nastec device you wish to control. The smartphone, connected to the network via Wifi or GSM, communicates via Bluetooth with the associated Nastec device.
- Download and install Nastec NOW App on the smartphone, register for free and activate REMO mode on the App.
- From a PC or mobile, access to **remo.nastec.eu** to monitor or program the Nastec device from anywhere in the world.

## REMO, el revolucionario sistema Nastec para el control remoto de sus dispositivos.

Para implementar el sistema de control REMO es necesario:

- Colocar un teléfono con Android o iOS junto al dispositivo Nastec que desea controlar. El teléfono, conectado a la red a través de Wifi o GSM, se comunica a través de Bluetooth con el dispositivo Nastec asociado.
- Descargar e instalar la aplicación Nastec NOW en el teléfono, registrarse de manera gratuita y activar el modo REMO en la aplicación.
- Ingresar al portal **remo.nastec.eu** desde la PC o móvil, para monitorear o programar el dispositivo Nastec desde cualquier parte del mundo.

## REMO est le système révolutionnaire Nastec pour le contrôle à distance des appareils.

Pour mettre en œuvre le système de contrôle REMO, il suffit:

- Installer un smartphone Android ou iOS à proximité immédiate de l'appareil Nastec que vous souhaitez contrôler. Le smartphone, connecté au réseau par Wifi ou GSM, communique par Bluetooth avec l'appareil Nastec associé.
- Installer l'application Nastec NOW sur votre smartphone, inscrire-vous gratuitement et activer REMO.
- Accès depuis un PC ou mobile, au portail **remo.nastec.eu** pour surveiller ou programmer l'appareil Nastec de partout dans le monde.

## REMO, das revolutionäre Nastec-System zur Fernsteuerung von Geräten.

Um das REMO-Steuerungssystem zu implementieren, müssen Sie:

- Installieren Sie ein Android- oder iOS-Smartphone in der Nähe des Nastec-Geräts, das Sie steuern möchten. Das über Wifi oder GSM mit dem Netzwerk verbundene Smartphone kommuniziert über Bluetooth mit dem zugehörigen Nastec-Gerät.
- Laden Sie die Nastec NOW App herunter und installieren Sie sie auf dem Smartphone, registrieren Sie sich kostenlos und aktivieren Sie den REMO-Modus in der App.
- Greifen Sie von einem PC oder Mobiltelefon aus auf **remo.nastec.eu** zu, um das Nastec-Gerät von überall auf der Welt zu überwachen oder zu programmieren.





### Soluzioni per ogni esigenza.

Il portale Nastec Service offre un'ampia gamma di servizi per garantire anche nell'assistenza tecnica le stesse qualità e prestazioni dei prodotti Nastec:

- Manualistica, documentazione tecnica e video tutorial sempre aggiornati.
- Invio dei ticket di assistenza.
- Gestione completa delle richieste di garanzia, di riparazione e ricambi.
- Risoluzione dei problemi e analisi dei guasti on-line.



### Solutions for every need.

Nastec Service portal offers a wide range of services to ensure the same quality and performance of Nastec products even in technical assistance:

- Manuals, technical documentation and video tutorials always updated.
- Submission of assistance tickets.
- Complete management of warranty, repair and spare parts requests.
- Online troubleshooting and fault analysis.

### Soluciones para cada necesidad.

El exclusivo portal Nastec Service ofrece una amplia gama de servicios para garantizar la misma calidad y rendimiento de los productos Nastec también en lo relacionado con nuestra asistencia técnica:

- Manuales, documentación técnica y tutoriales, siempre actualizados.
- Envío de tickets de asistencia de manera inmediata.
- Gestión completa de solicitudes de garantía, reparación y repuestos.
- Solución de problemas y análisis de fallas on-line.

### Des solutions pour chaque besoin.

Le portail Nastec Service offre une large gamme de services pour garantir également dans l'assistance technique les mêmes qualités et performances que les produits Nastec:

- Manuels, documentation technique et didacticiels vidéo toujours mis à jour.
- Remise des tickets d'assistance.
- Gestion complète des demandes de garantie, de réparation et de pièces de rechange.
- Dépannage et analyse des pannes en ligne.

### Lösungen für jeden Bedarf.

Das Nastec Service-Portal bietet eine breite Palette von Services, um die gleiche Qualität und Leistung von Nastec-Produkten auch bei technischer Unterstützung sicherzustellen:

- Handbücher, technische Dokumentationen und Video-Tutorials werden immer aktualisiert.
- Einreichung von Assistenztickets.
- Komplette Verwaltung von Garantie-, Reparatur- und Ersatzteilanfragen.
- Online-Fehlerbehebung und Fehleranalyse.



## Registrazione dei prodotti on-line.

Registrando il prodotto nella propria area utente del portale **service.nastec.eu**, è possibile attivare la garanzia Nastec valida per 24 mesi dalla data di registrazione fino ad un massimo di 36 mesi dalla data di fabbricazione\*. La registrazione consente all'utente di:

- Visualizzare su mappa il luogo di installazione e il periodo di funzionamento di ciascun dispositivo Nastec installato.
- Aggiungere foto o informazioni relative all'installazione utili per futuri interventi.
- Aprire in pochi secondi una richiesta di assistenza, di garanzia o di riparazione relativa al prodotto installato.
- Consultare la documentazione e ricevere gli aggiornamenti relativi ai prodotti installati.

\* La garanzia è offerta attraverso la catena di distribuzione Nastec. È pertanto necessario specificare il distributore o l'importatore ufficiale Nastec da cui si è stato acquistato il prodotto. In alternativa, il distributore può registrare il prodotto a nome del cliente. La registrazione deve essere effettuata entro un mese dalla data di installazione del prodotto.

## Online product registration.

By registering the product in your user area of the **service.nastec.eu** portal, you can activate the Nastec guarantee valid for 24 months from the registration date up to a maximum of 36 months from the date of manufacture \*. Registration allows the user to:

- View on the map the place of installation and the period of operation of each Nastec device installed.
- Add photos or information relating to the installation useful for future interventions.
- Open a request for assistance, warranty or repair related to the installed product in a few seconds.
- Consult the documentation and receive updates for installed products.

\* The warranty is offered through the Nastec distribution chain. It is therefore necessary to specify the official Nastec distributor or importer from which the product was purchased. Alternatively, the distributor can register the product in the customer's name. Registration must be done within one month from the date of installation of the product.

## Registro de productos online.

Al registrar el producto en su área de usuario del portal **service.nastec.eu**, puede activar la garantía Nastec válida por 24 meses desde la fecha de registro hasta un máximo de 36 meses desde la fecha de fabricación \*. El registro permite al usuario:

- Ver en el mapa el lugar de instalación y el período de funcionamiento de cada dispositivo Nastec instalado.
- Agregue fotos o información relacionada con la instalación útil para futuras intervenciones.
- Abra una solicitud de asistencia, garantía o reparación relacionada con el producto instalado en unos segundos.
- Consulte la documentación y reciba actualizaciones de los productos instalados.

\* La garantía se ofrece a través de la cadena de distribución Nastec. Por tanto, es necesario especificar el distribuidor o importador oficial de Nastec al que se compró el producto. Alternativamente, el distribuidor puede registrar el producto a nombre del cliente. El registro debe realizarse dentro de un mes a partir de la fecha de instalación del producto.

## Enregistrement des produits en ligne.

En enregistrant le produit dans votre espace utilisateur du portail **service.nastec.eu**, vous pouvez activer la garantie Nastec valable 24 mois à compter de la date d'enregistrement jusqu'à un maximum de 36 mois à compter de la date de fabrication\*. L'inscription permet à l'utilisateur de:

- Visualisez sur la carte le lieu d'installation et la période de fonctionnement de chaque appareil Nastec installé.
- Ajoutez des photos ou des informations relatives à l'installation utiles pour de futures interventions.
- Ouvrez une demande d'assistance, de garantie ou de réparation liée au produit installé en quelques secondes.
- Consultez la documentation et recevez les mises à jour des produits installés.

\* La garantie est offerte via la chaîne de distribution Nastec. Il est donc nécessaire de préciser le distributeur ou l'importateur officiel Nastec auprès duquel le produit a été acheté. Alternativement, le distributeur peut enregistrer le produit au nom du client. L'enregistrement doit être effectué dans un délai d'un mois à compter de la date d'installation du produit.

## Online-Produktregistrierung.

Durch die Registrierung des Produkts in Ihrem Benutzerbereich des Portals **service.nastec.eu** können Sie die Nastec-Garantie mit einer Gültigkeit von 24 Monaten ab Registrierungsdatum bis maximal 36 Monate ab Herstellungsdatum\* aktivieren. Die Registrierung ermöglicht dem Benutzer:

- Zeigen Sie auf der Karte den Installationsort und die Betriebsdauer jedes installierten Nastec-Geräts an.
- Fügen Sie Fotos oder Informationen zur Installation hinzu, die für zukünftige Eingriffe nützlich sind.
- Öffnen Sie in wenigen Sekunden eine Anfrage für Unterstützung, Garantie oder Reparatur in Bezug auf das installierte Produkt.
- Lesen Sie die Dokumentation und erhalten Sie Updates für installierte Produkte.

\* Die Garantie wird über die Nastec-Vertriebskette angeboten. Es ist daher erforderlich, den offiziellen Nastec-Händler oder -Importeur anzugeben, bei dem das Produkt gekauft wurde. Alternativ kann der Distributor das Produkt im Namen des Kunden registrieren. Die Registrierung muss innerhalb eines Monats ab dem Datum der Installation des Produkts erfolgen.

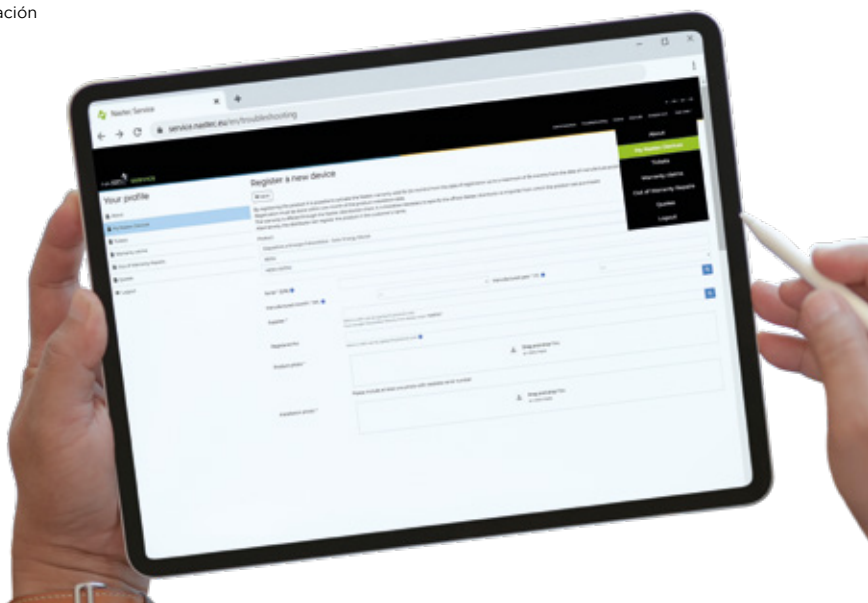



# / Nastec srl

**Seguici su YouTube - Follow us on YouTube**  
**Síguenos en YouTube - Suivez-nous sur YouTube**  
**Folgen Sie uns auf YouTube**



# Indice Index Índice Index Index

<b>Prodotti per rete elettrica</b> <b>Products for main power supply</b> <b>Productos para la red eléctrica</b> <b>Produits pour le réseau électrique</b> <b>Produkte für das Stromnetz</b>	<b>19</b>
VASCO - VAriable Speed COntroller	20
Sensori di pressione e temperatura Pressure and temperature transducers Transductores de presión y temperatura Transducteurs de pression et de température Druck- und Temperaturmessumformer	26
Kit motore Motor kit Kit de motor Kit moteur Motor kit	26
Kit parete Wall kit Kit de pared Kit mural Wall kit Wandkit	26
Cavi schermati & cavo per sensore e RS485 Shielded cable & cable for sensor and RS485 comm. Cables protegidos y cable para sensor y RS485 Cables et câbles blindés pour détecteur et RS485 Abgeschirmtes Kabel & Kabel für Sensor und RS485-Kommunikation	26
Filtri d'ingresso e d'uscita Input and output filters Filtros de entrada y salida Filtres d'entrée et de sortie Eingangs- und Ausgangsfilter	27
MIDA	28
4HS	30
PILOT	31
<b>Prodotti a energia fotovoltaica</b> <b>Solar energy products</b> <b>Productos de energía solar</b> <b>Produits pour l'énergie solaire</b> <b>Solarenergieprodukte</b>	<b>33</b>
VASCO Solar - VAriable Speed COntroller	34
VSP Solar pumps	36
MIDA Solar	37
SUND	38
NERA	39
4HS MultiPower	40
HMA	41
Accessori per sistemi fotovoltaici Pv system accessories Accesorios para sistemas fotovoltaicos Accessoires pour systèmes photovoltaïques Pv-Systemzubehör	44



## Esperienza utente senza eguali

Unmatched user experience

Experiencia de usuario inigualable

Une expérience inégalée pour l'utilisateur

Unübertroffene Benutzererfahrung



### Grazie all'applicazione Nastec NOW

è ora possibile comunicare con tutti i dispositivi Nastec Bluetooth® SMART per:

- Monitorare più parametri di funzionamento contemporaneamente in un'unica ampia schermata.
- Ricavare statistiche di consumo energetico e consultare lo storico errori.
- Eseguire report di funzionamento e di programmazione con la possibilità di inserire annotazioni, immagini ed inviarli tramite email o conservarli nell'apposito archivio digitale.
- Effettuare programmazioni, salvarle in archivio, copiarle su altri dispositivi e condividerle tra più utenti.
- Controllare in remoto, tramite rete wi-fi o GSM, un dispositivo Nastec, utilizzando uno smartphone posto nelle vicinanze come modem.

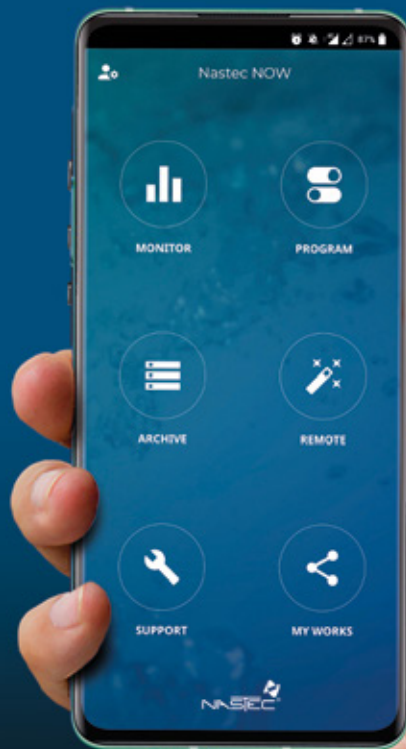

### Thanks to Nastec NOW App

it's now possible to communicate with all Nastec devices Bluetooth® SMART in order to:

- Monitor multiple operating parameters simultaneously on the wide, high definition, coloured screen of your smartphone or tablet.
- Get statistics of energy consumption and check alarms history.
- Perform reports with the possibility to insert notes, images and email them or keep them into the digital archive.
- Make programs, save them in the archive, copy them to other devices and share them among multiple users.
- Remotely control, via wi-fi or GSM, a Nastec device, using a smartphone nearby as a modem.

### Gracias a la App Nastec NOW

es posible comunicarse con todos los dispositivos Nastec Bluetooth® SMART para:

- Monitoreo de múltiples parámetros de operación en la amplia y colorida pantalla de un Smartphone o Tablet.
- Obtener estadísticas de consumo energético y revisar el historial de alarmas.
- Programar, archivar, copiar a varios dispositivos e incluso compartir programaciones con múltiples usuarios.
- Realizar reportes con la posibilidad de insertar notas e imágenes, enviarlas vía email o archivarlas en una carpeta digital.
- Controlar y operar de manera remota, vía Wi-Fi o GSM, un dispositivo Nastec Bluetooth® SMART, utilizando un Smartphone conectado como modem.

### Grâce à l'application Nastec NOW

il est possible de communiquer avec tous les dispositifs Nastec Bluetooth® SMART pour:

- Contrôler plusieurs paramètres de fonctionnement en même temps sur une seule grande page-écran.
- Obtenir des statistiques de consommation d'énergie et consulter l'historique des alarmes.
- Effectuer des programmations, les sauvegarder dans les archives, les copier dans d'autres dispositifs et les partager entre plusieurs utilisateurs.
- Rédiger des rapports de fonctionnement et de programmation avec la possibilité d'insérer des notes, des images et de les envoyer par e-mails ou de les conserver dans les archives numériques.
- Contrôler à distance, au moyen du réseau Wi-Fi ou GSM, un dispositif Nastec, en utilisant un smartphone situé à proximité comme modem.

### Dank der Nastec NOW App

Es ist jetzt möglich, mit allen Nastec-Geräten Bluetooth® SMART zu kommunizieren, um:

- Überwachen Sie mehrere Betriebsparameter gleichzeitig auf dem breiten, hochauflösenden, farbigen Bildschirm Ihres Smartphones oder Tablets.
- Erhalten Sie Statistiken zum Energieverbrauch und überprüfen Sie den Alarmverlauf.
- Führen Sie Berichte mit der Möglichkeit durch, Notizen und Bilder einzufügen und per E-Mail zu versenden oder im digitalen Archiv zu speichern.
- Erstellen Sie Programme, speichern Sie sie im Archiv, kopieren Sie sie auf andere Geräte und geben Sie sie für mehrere Benutzer frei.
- Fernsteuerung eines Nastec-Geräts über WLAN oder GSM mithilfe eines Smartphones in der Nähe als Modem.



Listino Prezzi  
Price List  
Lista de precios  
Tableau des prix  
Preisliste

02/2022

**Prodotti per rete  
elettrica**

**Products for main  
power supply**

**Productos para  
la red eléctrica**

**Produits pour  
le réseau électrique**

**Produkte für  
das Stromnetz**

**VA**RIABLE **S**PEED **CO**NTROLLER

**MIDA**

**4HS**

**PILOT**



# VARIABLE SPEED CONTROLLER

**IT** VASCO - Variable Speed Controller è un dispositivo per il controllo e la protezione dei sistemi di pompaggio basato sulla variazione della frequenza d'alimentazione della pompa per mantenere costante una determinata grandezza fisica (pressione, portata o temperatura del fluido). Può essere installato sul coprивentola del motore o a parete.

**EN** VASCO - Variable Speed Controller is purpose-built family of variable frequency drives, designed to control and protect pumping systems based on changing pump speed to maintain a constant desired physical dimension (pressure, flow or temperature). It can be installed on the motor fan cover or on the wall.

**ES** VASCO - Variable Speed Controller es un dispositivo para el control y la protección de los sistemas de bombeo basado en la variación de la frecuencia de alimentación de la bomba para mantener una cierta cantidad física constante (presión, caudal o temperatura del fluido). Se puede instalar en la cubierta del ventilador del motor o en la pared.

**FR** VASCO - Variable Speed Controller est un dispositif pour le contrôle et la protection des systèmes de pompage, basé sur la variation de la fréquence d'alimentation de la pompe afin de maintenir une certaine quantité physique constante (pression, débit ou température du fluide). Il peut être installé sur le capot du ventilateur du moteur ou sur le mur.

**DE** VASCO - Variable Speed Controller ist eine speziell entwickelte Familie von Frequenzumrichter, die zur Steuerung und zum Schutz von Pumpensystemen auf der Grundlage einer Änderung der Pumpendrehzahl entwickelt wurde, um eine konstant gewünschte physikalische Abmessung (Druck, Durchfluss oder Temperatur) aufrechtzuerhalten. Es kann an der Motorlüfterabdeckung oder an der Wand installiert werden.



## CODICE DI ORDINAZIONE ORDERING CODE CÓDIGO DE PEDIDO CODE DE COMMANDE BESTELLCODE

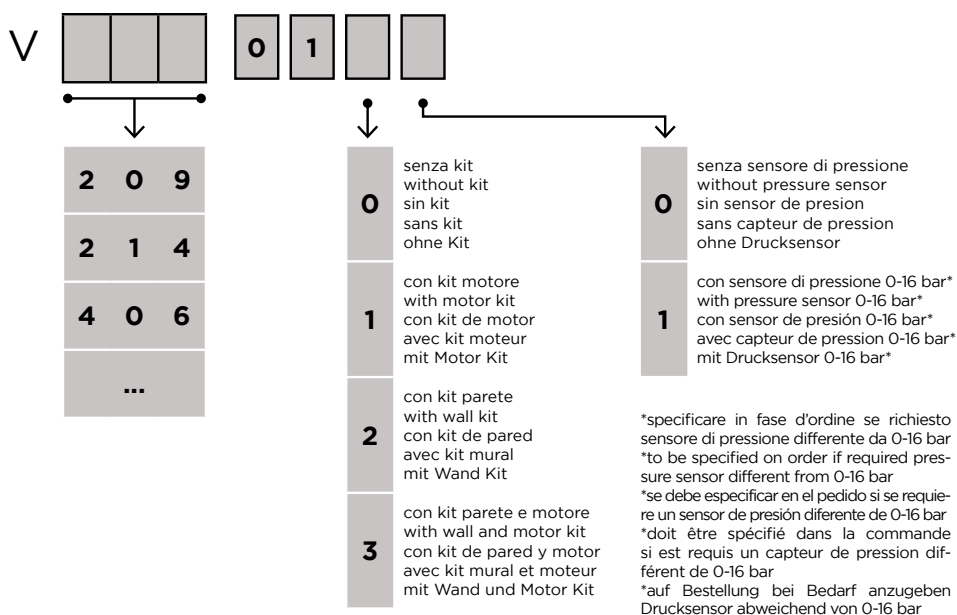

## Accessori consigliati Recommended accessories Accesorios recomendados Accessoires recommandés Empfohlenes Zubehör



Sensori - Transducers - Transductores  
Transducteurs - Wandler



Filtri - Filters - Filtros - Filtres - Filter

CODICE CODE CÓDIGO CODE CODE	MODELLO MODEL MODELO MODÈLE MODELL	V in +/- 15% [VAC]	V out [VAC]	I out [A]	P2 motore* Motor P2* Motor P2* Moteur P2* Motor P2* [kW]	PREZZO PRICE PRECIO PRIX PREIS [€]
<b>V209</b>						
3009000110	V209 - 0100	1 x 230	1 x 230 3 x 230	9 7	1,1 1,5	610
3009000210	V209 - 0110					632
3009000510	V209 - 0111					717
3009000310	V209 - 0120					652
3009000410	V209 - 0121					737
3009000710	V209 - 0130					674
3009000610	V209 - 0131					759
<b>V214</b>						
3001640110	V214 - 0100	1 x 230	1 x 230 3 x 230	9 11	1,1 3	845
3001640210	V214 - 0110					867
3001640510	V214 - 0111					952
3001640310	V214 - 0120					887
3001640410	V214 - 0121					972
3001640710	V214 - 0130					909
3001640610	V214 - 0131					994
<b>V218</b>						
3001650110	V218 - 0100	1 x 230	3 x 230	18	4	1209
3001650210	V218 - 0120					1255
3001650310	V218 - 0121					1340
<b>V225</b>						
3001630110	V225 - 0100	1 x 230	3 x 230	25	5,5	1666
3001630210	V225 - 0120					1712
3001630310	V225 - 0121					1797

2007320100	Filtro per conformità EMC V218 e V225 Filter for EMC compliance V218 e V225 Filtro para el cumplimiento de EMC V218 e V225 Filtre pour la conformité CEM V218 e V225 Filter für EMV-Konformität V218 und V225					443
------------	---	--	--	--	--	-----

<b>V406</b>						
3001660110	V406 - 0100	3 x 380-460	3 x 380-460	6	2,2	1170
3001660210	V406 - 0110					1192
3001660510	V406 - 0111					1277
3001660310	V406 - 0120					1212
3001660410	V406 - 0121					1297
3001660710	V406 - 0130					1234
3001660610	V406 - 0131					1319

\* Potenza tipica del motore. Si raccomanda di riferirsi alla corrente nominale del motore nella selezione del modello di inverter.

\* Typical motor power. It is recommended refer to rated motor current when selecting inverter model.

\* Potencia típica del motor. Se recomienda consultar la corriente nominal del motor en la selección del modelo de inversor.

\* Puissance moteur typique. Il est recommandé de se référer au courant nominal du moteur lors de la sélection du modèle d'onduleur.

\* Typische Motorleistung. Es wird empfohlen, sich bei der Auswahl des Umrichtermodells auf den Motornennstrom zu beziehen.

CODICE CODE CÓDIGO CODE CODE	MODELLO MODEL MODELO MODÈLE MODELL	V in +/- 15% [VAC]	V out [VAC]	I out [A]	P2 motore* Motor P2* Motor P2* Moteur P2* Motor P2* [kW]	PREZZO PRICE PRECIO PRIX PREIS [€]
<b>V409</b>						
3001690110	V409 - 0100	3 x 380-460	3 x 380-460	9	4	1570
3001690210	V409 - 0110					1592
3001690510	V409 - 0111					1677
3001690310	V409 - 0120					1612
3001690410	V409 - 0121					1697
3001690710	V409 - 0130					1634
3001690610	V409 - 0131					1719
<b>V414</b>						
3021000110	V414 - 0100	3 x 380-460	3 x 380-460	14	5,5	1934
3021000210	V414 - 0110					1978
3021000510	V414 - 0111					2063
3021000310	V414 - 0120					1980
3021000410	V414 - 0121					2065
3021000710	V414 - 0130					2024
3021000610	V414 - 0131					2109
<b>V418</b>						
3022000110	V418 - 0100	3 x 380-460	3 x 380-460	18	7,5	2267
3022000210	V418 - 0110					2311
3022000510	V418 - 0111					2396
3022000310	V418 - 0120					2313
3022000410	V418 - 0121					2398
3022000710	V418 - 0130					2357
3022000610	V418 - 0131					2442
<b>V425</b>						
3020000110	V425 - 0100	3 x 380-460	3 x 380-460	25	11	2449
3020000210	V425 - 0110					2493
3020000510	V425 - 0111					2578
3020000310	V425 - 0120					2495
3020000410	V425 - 0121					2580
3020000710	V425 - 0130					2539
3020000610	V425 - 0131					2624
<b>V430</b>						
3023000110	V430 - 0100	3 x 380-460	3 x 380-460	30	15	3071
3023000210	V430 - 0110					3115
3023000310	V430 - 0111					3200
3023000410	V430 - 0120					3117
3023000510	V430 - 0121					3202
3023000710	V430 - 0130					3161
3023000610	V430 - 0131					3246

\* Potenza tipica del motore. Si raccomanda di riferirsi alla corrente nominale del motore nella selezione del modello di inverter.

\* Typical motor power. It is recommended refer to rated motor current when selecting inverter model.

\* Potencia típica del motor. Se recomienda consultar la corriente nominal del motor en la selección del modelo de inversor.

\* Puissance moteur typique. Il est recommandé de se référer au courant nominal du moteur lors de la sélection du modèle d'onduleur.

\* Typische Motorleistung. Es wird empfohlen, sich bei der Auswahl des Umrichtermodells auf den Motornennstrom zu beziehen.

CODICE CODE CÓDIGO CODE CODE	MODELLO MODEL MODELO MODÈLE MODELL	V in +/- 15% [VAC]	V out [VAC]	I out [A]	P2 motore* Motor P2* Motor P2* Moteur P2* Motor P2* [kW]	PREZZO PRICE PRECIO PRIX PREIS [€]
<b>V438</b>						
3050100110	V438 - 0120	3 x 380-460	3 x 380-460	38	18,5	3994
3050100210	V438 - 0121					4079
3050100710	V438 - 0130					4274
3050100610	V438 - 0131					4359
<b>V448</b>						
3050000110	V448 - 0120	3 x 380-460	3 x 380-460	48	22	4516
3050000210	V448 - 0121					4601
3050000710	V448 - 0130					4796
3050000610	V448 - 0131					4881
<b>V465</b>						
3051100110	V465 - 0120	3 x 380-460	3 x 380-460	65	30	5432
3051100210	V465 - 0121					5517
3051100710	V465 - 0130					5712
3051100610	V465 - 0131					5797
<b>V475</b>						
3051200110	V475 - 0120	3 x 380-460	3 x 380-460	75	37	5966
3051200210	V475 - 0121					6051
3051200710	V475 - 0130					6246
3051200610	V475 - 0131					6331
<b>V485</b>						
3051000110	V485 - 0120	3 x 380-460	3 x 380-460	85	45	6606
3051000210	V485 - 0121					6691
3051000710	V485 - 0130					6886
3051000610	V485 - 0131					6971
<b>V4118</b>						
3052000110	V4118 - 0120	3 x 380-460	3 x 380-460	118	55	7669
3052000210	V4118 - 0121					7754
<b>V4158</b>						
3052100110	V4158 - 0120	3 x 380-460	3 x 380-460	158	75	9361
3052100210	V4158 - 0121					9446
<b>V4185</b>						
3052200110	V4185 - 0120	3 x 380-460	3 x 380-460	185	90	10523
3052200210	V4185 - 0121					10608
<b>V4215</b>						
3052300110	V4215 - 0120	3 x 380-460	3 x 380-460	215	110	12200
3052300210	V4215 - 0121					12285
<b>V4268</b>						
3052400110	V4268 - 0120	3 x 380-460	3 x 380-460	268	132	14014
3052400210	V4268 - 0121					14099

\* Potenza tipica del motore. Si raccomanda di riferirsi alla corrente nominale del motore nella selezione del modello di inverter.

\* Typical motor power. It is recommended refer to rated motor current when selecting inverter model.

\* Potencia típica del motor. Se recomienda consultar la corriente nominal del motor en la selección del modelo de inversor.

\* Puissance moteur typique. Il est recommandé de se référer au courant nominal du moteur lors de la sélection du modèle d'onduleur.

\* Typische Motorleistung. Es wird empfohlen, sich bei der Auswahl des Umrichtermodells auf den Motornennstrom zu beziehen.



CODICE CODE CÓDIGO CODE CODE	MODELLO MODEL MODELO MODÈLE MODELL	V in +/- 15% [VAC]	V out [VAC]	I out [A]	P2 motore* Motor P2* Motor P2* Moteur P2* Motor P2* [kW]	PREZZO PRICE PRECIO PRIX PREIS [€]
<b>V306</b>						
3001670110	V306 - 0100	3 x 230	3 x 230	6	1,1	1021
3001670210	V306 - 0110					1043
3001670510	V306 - 0111					1128
3001670310	V306 - 0120					1063
3001670410	V306 - 0121					1148
3001670710	V306 - 0130					1085
3001670610	V306 - 0131					1170
<b>V309</b>						
3001680110	V309 - 0100	3 x 230	3 x 230	9	2,2	1249
3001680210	V309 - 0110					1271
3001680310	V309 - 0111					1356
3001680510	V309 - 0120					1291
3001680410	V309 - 0121					1376
3001680710	V309 - 0130					1313
3001680610	V309 - 0131					1398
<b>V314</b>						
3021100110	V314 - 0100	3 x 230	3 x 230	14	3	1756
3021100210	V314 - 0110					1800
3021100510	V314 - 0111					1885
3021100310	V314 - 0120					1802
3021100410	V314 - 0121					1887
3021100710	V314 - 0130					1846
3021100610	V314 - 0131					1931
<b>V318</b>						
3022100110	V318 - 0100	3 x 230	3 x 230	18	4	2039
3022100210	V318 - 0110					2083
3022100510	V318 - 0111					2168
3022100310	V318 - 0120					2085
3022100710	V318 - 0121					2170
3022100810	V318 - 0130					2129
3022100610	V318 - 0131					2214
<b>V325</b>						
3020100110	V325 - 0100	3 x 230	3 x 230	25	5,5	2224
3020100210	V325 - 0110					2268
3020100510	V325 - 0111					2353
3020100310	V325 - 0120					2270
3020100710	V325 - 0121					2355
3020100810	V325 - 0130					2314
3020100610	V325 - 0131					2399
<b>V330</b>						
3023100110	V330 - 0100	3 x 230	3 x 230	30	7,5	2605
3023100210	V330 - 0110					2649
3023100310	V330 - 0111					2734
3023100410	V330 - 0120					2651
3023100810	V330 - 0121					2736
3023100710	V330 - 0130					2695
3023100610	V330 - 0131					2780

\* Potenza tipica del motore. Si raccomanda di riferirsi alla corrente nominale del motore nella selezione del modello di inverter.

\* Typical motor power. It is recommended refer to rated motor current when selecting inverter model.

\* Potencia típica del motor. Se recomienda consultar la corriente nominal del motor en la selección del modelo de inversor.

\* Puissance moteur typique. Il est recommandé de se référer au courant nominal du moteur lors de la sélection du modèle d'onduleur.

\* Typische Motorleistung. Es wird empfohlen, sich bei der Auswahl des Umrichtermodells auf den Motornennstrom zu beziehen.

CODICE CODE CÓDIGO CODE CODE	MODELLO MODEL MODELO MODÈLE MODELL	V in +/- 15% [VAC]	V out [VAC]	I out [A]	P2 motore* Motor P2* Motor P2* Moteur P2* Motor P2* [kW]	PREZZO PRICE PRECIO PRIX PREIS [€]
<b>V338</b>						
3050150110	V338 - 0120	3 x 230	3 x 230	38	9,3	3588
3050150210	V338 - 0121					3673
3050150710	V338 - 0130					3868
3050150610	V338 - 0131					3953
<b>V348</b>						
3050050110	V348 - 0120	3 x 230	3 x 230	48	11	4053
3050050210	V348 - 0121					4138
3050050710	V348 - 0130					4333
3050050610	V348 - 0131					4418
<b>V365</b>						
3051150110	V365 - 0120	3 x 230	3 x 230	65	15	4863
3051150210	V365 - 0121					4948
3051150710	V365 - 0130					5143
3051150610	V365 - 0131					5228
<b>V375</b>						
3051250110	V375 - 0120	3 x 230	3 x 230	75	18,5	5369
3051250210	V375 - 0121					5454
3051250710	V375 - 0130					5649
3051250610	V375 - 0131					5734
<b>V385</b>						
3051050110	V385 - 0120	3 x 230	3 x 230	85	22	5946
3051050210	V385 - 0121					6031
3051050710	V385 - 0130					6226
3051050610	V385 - 0131					6311
<b>V3118</b>						
3052050110	V3118 - 0120	3 x 230	3 x 230	118	30	6906
3052050210	V3118 - 0121					6991
<b>V3158</b>						
3052150110	V3158 - 0120	3 x 230	3 x 230	158	37	8423
3052150210	V3158 - 0121					8508
<b>V3185</b>						
3052250110	V3185 - 0120	3 x 230	3 x 230	185	45	9462
3052250210	V3185 - 0121					9547
<b>V3215</b>						
3052350110	V3215 - 0120	3 x 230	3 x 230	215	55	10979
3052350210	V3215 - 0121					11064
<b>V3268</b>						
3052450110	V3268 - 0120	3 x 230	3 x 230	268	75	12603
3052450210	V3268 - 0121					12688

\* Potenza tipica del motore. Si raccomanda di riferirsi alla corrente nominale del motore nella selezione del modello di inverter.

\* Typical motor power. It is recommended refer to rated motor current when selecting inverter model.

\* Potencia típica del motor. Se recomienda consultar la corriente nominal del motor en la selección del modelo de inversor.

\* Puissance moteur typique. Il est recommandé de se référer au courant nominal du moteur lors de la sélection du modèle d'onduleur.

\* Typische Motorleistung. Es wird empfohlen, sich bei der Auswahl des Umrichtermodells auf den Motornennstrom zu beziehen.

**SENSORI DI PRESSIONE E TEMPERATURA / PRESSURE AND TEMPERATURE TRANSDUCERS  
TRANSDUCTORES DE PRESION Y TEMPERATURA / TRANSDUCTEURS DE PRESSION ET DE TEMPERATURE  
DRUCK- UND TEMPERATURWANDLER**

CODICE CODE CÓDIGO CODE CODE	MODELLO MODEL MODELO MODÈLE MODELL	GAMMA RANGE GAMA GAMME REICHWEITE	SEGNALE SIGNAL SEÑAL SIGNAL SIGNAL	PRECISIONE ACCURACY PRECISION PRÉCISION RICHTIGKEIT	PROTEZIONE PROTECTION PROTECCIÓN PROTECTION SCHUTZ	PREZZO PRICE PRECIO PRIX PREIS [€]
2000090400	SP10	0 - 10 bar	4 - 20 mA	± 1%	IP65	85
2000090100	SP16	0 - 16 bar				
2000090300	SP25	0 - 25 bar				
2000090200	SP250PSI	0 - 250 psi				
2000090500	SP10 ABS	0 - 10 bar assoluto absolute absoluto absolu absolut				158
2007720100	ST100	0 - 100 °C				264



\* Ulteriori tipologie di sensori sono fornibili a richiesta.  
\* Other types of sensors can be supplied on request.  
\* Se pueden suministrar otros tipos de sensores a pedido.

\* D'autres types de capteurs peuvent être fournis sur demande.  
\* Andere Arten von Sensoren können auf Anfrage geliefert werden.

**KIT MOTORE / MOTOR KIT / KIT DE MOTOR / KIT MOTEUR / MOTOR KIT**

CODICE CODE CÓDIGO CODE CODE	PRODOTTO PRODUCT PRODUCTO PRODUIT PRODUKT	MODELLO MODEL MODELO MODÈLE MODELL	PREZZO PRICE PRECIO PRIX PREIS [€]
3000670010	Kit motore Motor kit	V209-214, V306-309 V406-409	22
3000730110	Kit de motor Kit moteur	V218-225, V314-318-325-330 V414-418-425-430	44
3000740110	Motor kit	V338-348-365-375-385* V438-448-465-475-485*	280

\* flangia di fissaggio a motori MEC 160, 180, 200, 225 in esecuzione B35.  
\* flange for motors MEC 160, 180, 200, 225 in B35 execution.  
\* bride de montage avec moteurs MEC 160, 180, 200, 225 en version B35.

\* brida de montaje con motores MEC 160, 180, 200, 225 en la versión B35.  
\* Flansch für Motoren MEC 160, 180, 200, 225 in Ausführung B35.

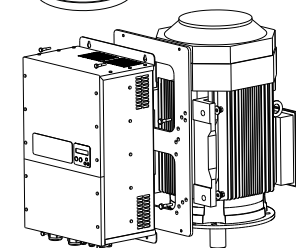
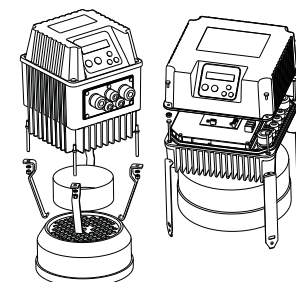

**KIT PARETE / WALL KIT / KIT DE PARED / KIT MURAL / WANDKIT**

CODICE CODE CÓDIGO CODE CODE	PRODOTTO PRODUCT PRODUCTO PRODUIT PRODUKT	MODELLO MODEL MODELO MODÈLE MODELL	PREZZO PRICE PRECIO PRIX PREIS [€]
3000681010	Kit parete Wall kit	V209-214	42
3000681210	Kit de pared	V306-309, V406-409	42
3000680210	Kit mural Wandkit	V314-318-325-330, V414-418-425-430	46

I modelli V338, 348, 365, 375, 385, 438, 448, 465, 475, 485 sono forniti di serie per l'installazione a parete.  
Models V338, 348, 365, 375, 385, 438, 448, 465, 475, 485 are for wall fixing by default.  
Los modelos V338, 348, 365, 375, 385, 438, 448, 465, 475, 485 se suministran de serie para la instalación en pared.

Les modèles V338, 348, 365, 375, 385, 438, 448, 465, 475, 485 sont prédisposés à la fixation murale.  
Die Modelle V338, 348, 365, 375, 385, 438, 448, 465, 475, 485 dienen standardmäßig zur Wandbefestigung.

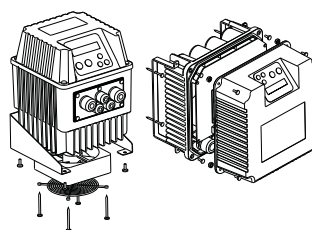

**KIT GSM / GSM KIT / KIT GSM / KIT GSM / GSM-KIT**

CODICE/CODE CÓDIGO/CODE CODE	PRODOTTO/PRODUCT PRODUCTO/PRODUIT PRODUKT	PREZZO/PRICE PRECIO/PRIX PREIS [€]
3080600110	Kit Controllo Remoto GSM per VASCO - VARIable Speed Controller GSM Remote Control Kit for VASCO - VARIable Speed Controller Kit de control remoto GSM por VASCO - VARIable Speed Controller Kit de controle à distance GSM pour VASCO - VARIable Speed Controller GSM-Fernbedienungs-Kit für VASCO - VARIable Speed Controller	480

\* Compatibile solo con dispositivi "IOT ready"  
\* Compatible only with "IOT ready" devices  
\* Exclusividad compatible con las aparciencias "IOT ready"

\* Compatible uniquement avec les appareils "IOT ready"  
\* Kompatibles Unikat mit Appareils "IOT ready"



**CAVI SCHERMATI & CAVO PER SENSORE E RS485 / SHIELDED CABLE & CABLE FOR SENSOR AND RS485  
RS485 COMM/CABLES PROTEGIDOS Y CABLE PARA SENSOR Y RS485 / CABLES BLINDÉS ET  
CÂBLES POUR DÉTECTEUR ET RS485/GESCHIRMTE KABEL & KABEL FÜR SENSOR UND RS485**

CODICE/CODE CÓDIGO/CODE CODE	PRODOTTO/PRODUCT PRODUCTO/PRODUIT PRODUKT	MODELLO/MODEL MODELO/MODÈLE MODELL	PREZZO/PRICE PRECIO/PRIX PREIS [€]
2007400100	V209-214 V406-409	4G1,5	4,5
2007420100	V414-418	4G2,5	7,6
2007440100	V425	4G4	11,7
2007450100	V430	4G6	16
2007460100	per sensore e RS485 for sensor and RS485	2 x 0,5 mm <sup>2</sup>	3,4 €/2m
2007460200	para sensor y RS485 pour capteur et RS485	schermato - shielded - blindado	8,5 €/5m
2007460300	für Sensor und RS485	blindé - geschirmt	17 €/10m

**FILTRI D'INGRESSO E D'USCITA / INPUT AND OUTPUT FILTERS / FILTROS DE ENTRADA Y SALIDA  
 FILTRES D'ENTRÉE ET DE SORTIE / EINGANGS- UND AUSGANGSFILTER**

CODICE CODE CÓDIGO CODE CODE	MODELLO MODEL MODELO MODÈLE MODELL	PER FOR POR POUR ZUM	PREZZO PRICE PRECIO PRIX PREIS [€]
<b>FILTRI D'INGRESSO - INPUT FILTERS - FILTROS DE ENTRADA - FILTRES D'ENTRÉE - EINGANGSFILTER</b>			
2007500100	1x230 VAC, 25A	V209-214	201
2007320100	1x230 VAC, 60A	V218-225	443
2003030000	3x400 VAC, 20A	V406-409 -414-418-(425)	166
2003040000	Filtro 3x400 VAC, 50A	V425-430	577
<b>FILTRI D'USCITA IP00 - IP 00 OUTPUT FILTERS - FILTROS DE SALIDA IP00 - FILTRES DE SORTIE IP00 - AUSGANGSFILTER IP00</b>			
2007140100	Filtro dV/dt 14A / 14A dV/dt output filter Filtro dV/dt 14A / Filtre dV/dt 14A Filter dV/dt 14A	V209-214-406-409-414 V306-309-314	176
2007120100	Filtro dV/dt 32A / 32A dV/dt output filter Filtro dV/dt 32A / Filtre dV/dt 32A Filter dV/dt 32A	V418-425-430 V318-325-330	250
2007160100	Filtro dV/dt 90A / 90A dV/dt output filter Filtro dV/dt 90A / Filtre dV/dt 90A Filter dV/dt 90A	V438-448-465-475-485 V338-348-365-375-385	504
2007210100	Filtro dV/dt 280A / 280A dV/dt output filter Filtro dV/dt 280A / Filtre dV/dt 280A Filter dV/dt 280A	V4118-4158-4185-4215-4268 V3118-3158-3185-3215-3268	1026
2007550100	Filtro sinusoidale 14A / 14A sinusoidal filter Filtro sinusoidal 14A / Filtre sinusoidal 14A 14A Sinusfilter	V209-214-406-409-414 V306-309-314	359
2007530100	Filtro sinusoidale 32A / 32A sinusoidal filter Filtro sinusoidal 32A / Filtre sinusoidal 32A 32A Sinusfilter	V418-425-430 V318-325-330	581
2007570100	Filtro sinusoidale 48A / 48A sinusoidal filter Filtro sinusoidal 48A / Filtre sinusoidal 48A 48A Sinusfilter	V438-448 V338-348	1072
2007560100	Filtro sinusoidale 115A / 115 A sinusoidal filter Filtro sinusoidal 115A / Filtre sinusoidal 115A 115A Sinusfilter	V465-475-485-4118 V365-375-385-3118	1724
2007590100	Filtro sinusoidale 280A / 280A sinusoidal filter Filtro sinusoidal 280A / Filtre sinusoidal 280A 280A Sinusfilter	V4158-4185-4215-4268 V3158-3185-3215-3268	4537
<b>FILTRI D'USCITA IP23 - IP23 OUTPUT FILTERS - FILTROS DE SALIDA IP23 - FILTRES DE SORTIE IP23 - AUSGANGSFILTER IP23</b>			
2007140101	Filtro dV/dt 14A / 14A dV/dt output filter Filtro dV/dt 14A / Filtre dV/dt 14A Filter dV/dt 14A	V209-214-406-409-414 V306-309-314	289
2007120101	Filtro dV/dt 32A / 32A dV/dt output filter Filtro dV/dt 32A / Filtre dV/dt 32A Filter dV/dt 32A	V418-425-430 V318-325-330	365
2007160101	Filtro dV/dt 90A / 90A dV/dt output filter Filtro dV/dt 90A / Filtre dV/dt 90A Filter dV/dt 90A	V438-448-465-475-485 V338-348-365-375-385	733
2007550101	Filtro sinusoidale 14A / 14A sinusoidal filter Filtro sinusoidal 14A / Filtre sinusoidal 14A 14A Sinusfilter	V209-214-406-409-414 V306-309-314	588
2007530101	Filtro sinusoidale 32A / 32A sinusoidal filter Filtro sinusoidal 32A / Filtre sinusoidal 32A 32A Sinusfilter	V418-425-430 V318-325-330	810
<b>CASSETTE IP23 - IP23 CASES - CAJA IP23 - BOÎTIER IP23 - FILTERGEHÄUSE IP23</b>			
3068000111	Cassetta filtro IP23 taglia 1 / Filter case IP23 size 1 Caja de filtro IP23 tamaño 1 / Boîtier de filtre IP23 taille 1 Filtergehäuse IP23 Größe 1	per filtri dV/dt da 14A a 32A for filters dV/dt from 14A to 32A para filtros dV/dt de 14A a 32A pour filtres de 14A à 32A für Filter dV/dt von 14A bis 32A	113
3068100111	Cassetta filtro IP23 taglia 2 / Filter case IP23 size 2 Caja de filtro IP23 tamaño 2 / Boîtier de filtre IP23 taille 2 Filtergehäuse IP23 Größe 2	per filtri dV/dt fino a 90A e sinusoidali da 14A a 32A for filters dV/dt up to 90A and sinusoidal from 14A to 32A para filtros dV/dt hasta 90A y sinusoidal de 14A a 32A pour filtres dV/dt jusqu'à 90A et sinusoidal de 14A à 32A für Filter dV/dt bis 90A und sinusförmig von 14A bis 32A	227
<b>FILTRI D'USCITA IP54 - IP54 OUTPUT FILTERS - FILTROS DE SALIDA IP54 - FILTRES DE SORTIE IP54 - AUSGANGSFILTER IP54</b>			
2007140102	Filtro dV/dt 7 A IP54 - 7 A dV/dt output filter IP54	V209-406 V-306	289
2007120102	Filtro dV/dt 14 A IP54 - 14 A dV/dt output filter IP54	V214-409-414 V309-314	365
2007160102	Filtro dV/dt 48 A IP54 - 48 A dV/dt output filter IP54	V418-425-430-438-448 V318-325-330-338-348	733
2007550102	Filtro sinusoidale 7 A IP54 - 7A sinusoidal filter IP54	V209-406 V306	588
2007530102	Filtro sinusoidale 14 A IP54 - 14 A sinusoidal filter IP54	V214-409-414 V309-314	810
<b>CASSETTE IP54 - IP54 CASES - CAJA IP54 - BOÎTIER IP54 - FILTERGEHÄUSE IP54</b>			
3068000110	Cassetta filtro IP54 taglia 1 / Filter case IP54 size 1 Caja de filtro IP54 tamaño 1 / Boîtier de filtre IP54 taille 1 Filtergehäuse IP54 Größe 1	per filtri dV/dt da 7A a 14A for filters dV/dt from 7A to 14A para filtros dV/dt de 7A a 14A pour filtres de 7A à 14A für Filter dV/dt von 7A bis 14A	113
3068100110	Cassetta filtro IP54 taglia 2 / Filter case IP54 size 2 Caja de filtro IP54 tamaño 2 / Boîtier de filtre IP54 taille 2 Filtergehäuse IP54 Größe 2	per filtri dV/dt fino a 48A e sinusoidali da 7A a 14A for filters dV/dt up to 48A and sinusoidal from 7A to 14A para filtros dV/dt hasta 48A y sinusoidal de 7A a 14A pour filtres dV/dt jusqu'à 48A et sinusoidal de 7A à 14A für Filter dV/dt bis 48A und sinusförmig von 7A bis 14A	227

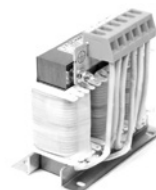

**IT** Dispositivo inverter, ideale per:

- Gruppi di pressurizzazione.
- Sistemi HVAC con pompe di circolazione.
- Controllo di pompe sommerse quando installato a parete.

Garantisce:

- Risparmio energetico grazie alla regolazione a velocità variabile.
- Installazione semplificata a bordo motore o a parete.
- Installazione in ambienti umidi e polverosi resa possibile dal grado di protezione IP66.
- Elevate prestazioni termiche e meccaniche grazie al case interamente in alluminio e alla ventilazione indipendente.

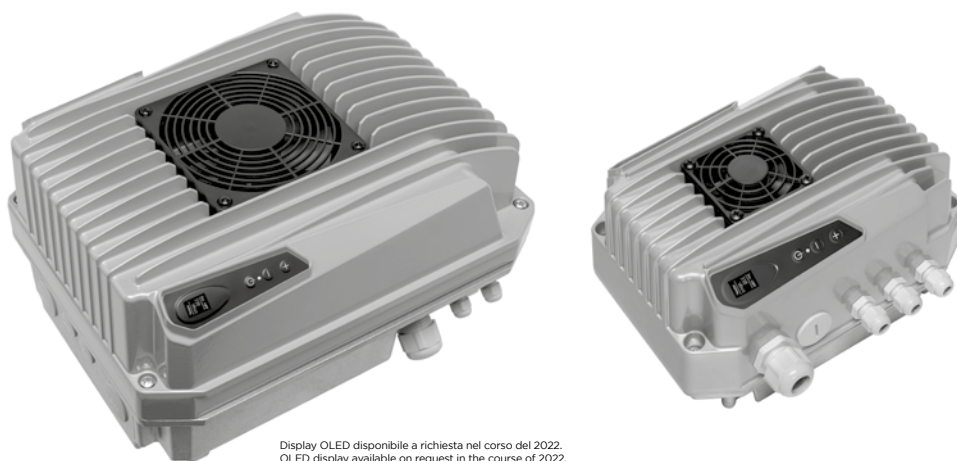

Display OLED disponibile a richiesta nel corso del 2022.  
 OLED display available on request in the course of 2022.  
 Pantalla OLED disponible bajo pedido en el curso del 2022.  
 Écran OLED disponible sur demande au cours de 2022.  
 OLED-Display auf Anfrage im Laufe des Jahres 2022 erhältlich.

**EN** Inverter device, ideal for:

- Water booster sets.
- HVAC systems with circulating pumps.
- Control of submersible pumps (when installed on wall).

It ensures:

- Energy saving due to variable speed control.
- Simplified installation on motor or wall.
- Installation on humid and dusty environment made possible by IP66 (NEMA 4X) protection degree.
- High thermal and mechanical performance thanks to aluminium case and independent ventilation.

**ES** Dispositivo inversor, ideal para:

- Grupos de presurización.
- Sistemas HVAC con bombas de circulación.
- Control de bombas sumergibles (cuando se instala en pared).

Asegura:

- Ahorro notable de energía debido a la velocidad variable de operación.
- Instalación simplificada en motor o en pared.
- Instalación apta para ambientes húmedos y polvorientos gracias a su grado de protección IP66.
- Alto rendimiento térmico y mecánico gracias a la cubierta de aluminio y a la ventilación independiente.

**FR** Onduleur idéal pour:

- Groupes de pressurisation.
- Systèmes HVAC avec pompes de circulation.
- Contrôle des pompes immergées.

Il garantit:

- Économie d'énergie grâce au réglage à vitesse variable.
- Installation simplifiée à bord du moteur ou au mur.
- Installation dans des endroits humides ou poussiéreux grâce au degré de protection IP66.
- Performances thermiques et mécaniques élevées grâce au boîtier entièrement en aluminium et à la ventilation indépendante.

**DE** Wechselrichtergerät, ideal für:

- Wasserverstärkersets.
- HLK-Systeme mit Umwälzpumpen.
- Steuerung von Tauchpumpen (bei Installation an der Wand).

Es stellt sicher:

- Energieeinsparung durch variable Geschwindigkeitsregelung.
- Vereinfachte Installation am Motor oder an der Wand.
- Installation in feuchter und staubiger Umgebung ermöglicht durch Schutzart IP66.
- Hohe thermische und mechanische Leistung dank Aluminium Gehäuse und unabhängige Belüftung.

**CODICE DI ORDINAZIONE**  
**ORDERING CODE**  
**CÓDIGO DE PEDIDO**  
**CODE DE COMMANDE**  
**BESTELLCODE**

MIDA

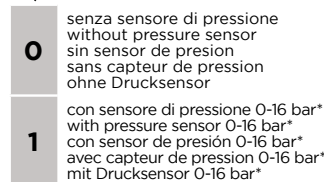
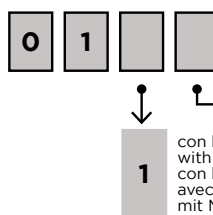
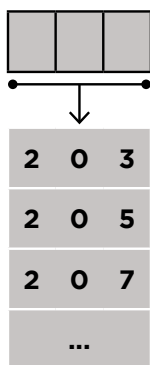

\* specificare in fase d'ordine se richiesto sensore di pressione differente da 0-16 bar  
 \* to be specified on order if required pressure sensor different from 0-16 bar  
 \* se debe especificar en el pedido si se requiere un sensor de presión diferente de 0-16 bar  
 \* doit être spécifié dans la commande si est requis un capteur de pression différent de 0-16 bar  
 \* auf Bestellung bei Bedarf anzugeben Drucksensor abweichend von 0-16 bar

**Accessori consigliati**  
**Recommended accessories**  
**Accesorios recomendados**  
**Accessoires recommandés**  
**Empfohlenes Zubehör**



Sensori - Transducers - Transductores  
 Transducteurs - Wandler



Filtri - Filters - Filtros - Filtres - Filter

CODICE CODE CÓDIGO CODE CODE	MODELLO MODEL MODELO MODÈLE MODELL	V in +/- 15% [VAC]	V out [VAC]	I out [A]	P2 motore* Motor P2* Motor P2* Moteur P2* Motor P2* [kW]	PREZZO PRICE PRECIO PRIX PREIS [€]
<b>MIDA 203</b>						
3072100110	MIDA 203 - 0110	1 x 230	3 x 230	3	0,55	458
3072100210	MIDA 203 - 0111					543
<b>MIDA 205</b>						
3071100110	MIDA 205 - 0110	1 x 230	3 x 230	5	1,1	493
3071100210	MIDA 205 - 0111					578
<b>MIDA 207</b>						
3070100110	MIDA 207 - 0110	1 x 230	3 x 230	7,5	1,5	540
3070100210	MIDA 207 - 0111					625
<b>MIDA 304</b>						
3070400110	MIDA 304 - 0110	3 x 230	3 x 230	4	0,75	743
3070400210	MIDA 304 - 0111					828
<b>MIDA 306</b>						
3070500110	MIDA 306 - 0110	3 x 230	3 x 230	6	1,1	830
3070500210	MIDA 306 - 0111					915
<b>MIDA 309</b>						
3070700110	MIDA 309 - 0110	3 x 230	3 x 230	9	2,2	1100
3070700210	MIDA 309 - 0111					1185
<b>MIDA 314</b>						
3074150110	MIDA 314 - 0110	3 x 230	3 x 230	14	3	1526
3074150210	MIDA 314 - 0111					1611
<b>MIDA 318</b>						
3074250110	MIDA 318 - 0110	3 x 230	3 x 230	18	4	1680
3074250210	MIDA 318 - 0111					1765
<b>MIDA 325</b>						
3074350110	MIDA 325 - 0110	3 x 230	3 x 230	25	5,5	1862
3074350210	MIDA 325 - 0111					1947
<b>MIDA 330</b>						
3074450110	MIDA 330 - 0110	3 x 230	3 x 230	30	7,5	2392
3074450210	MIDA 330 - 0111					2477
<b>MIDA 338</b>						
3074550110	MIDA 338 - 0110	3 x 230	3 x 230	38	9,3	2879
3074550210	MIDA 338 - 0111					2964
<b>MIDA 344</b>						
3074650110	MIDA 344 - 0110	3 x 230	3 x 230	44	11	3258
3074650210	MIDA 344 - 0111					3343
<b>MIDA 404</b>						
3070200110	MIDA 404 - 0110	3 x 380-460	3 x 380-460	4	1,1	830
3070200210	MIDA 404 - 0111					915
<b>MIDA 406</b>						
3070300110	MIDA 406 - 0110	3 x 380-460	3 x 380-460	6	2,2	927
3070300210	MIDA 406 - 0111					1012
<b>MIDA 409</b>						
3070600110	MIDA 409 - 0110	3 x 380-460	3 x 380-460	9	4	1230
3070600210	MIDA 409 - 0111					1315
<b>MIDA 414</b>						
3074100110	MIDA 414 - 0110	3 x 380-460	3 x 380-460	14	5,5	1696
3074100210	MIDA 414 - 0111					1781
<b>MIDA 418</b>						
3074200110	MIDA 418 - 0110	3 x 380-460	3 x 380-460	18	7,5	1866
3074200210	MIDA 418 - 0111					1951
<b>MIDA 425</b>						
3074300110	MIDA 425 - 0110	3 x 380-460	3 x 380-460	25	11	2068
3074300210	MIDA 425 - 0111					2153
<b>MIDA 430</b>						
3074400110	MIDA 430 - 0110	3 x 380-460	3 x 380-460	30	15	2659
3074400210	MIDA 430 - 0111					2744
<b>MIDA 438</b>						
3074500110	MIDA 438 - 0110	3 x 380-460	3 x 380-460	38	18,5	3198
3074500210	MIDA 438 - 0111					3283
<b>MIDA 444</b>						
3074600110	MIDA 444 - 0110	3 x 380-460	3 x 380-460	44	22	3617
3074600210	MIDA 444 - 0111					3702

- \* Potenza tipica del motore. Si raccomanda di riferirsi alla corrente nominale del motore nella selezione del modello di inverter.
- \* Typical motor power. It is recommended refer to rated motor current when selecting inverter model.
- \* Potencia típica del motor. Se recomienda consultar la corriente nominal del motor en la selección del modelo de inversor.
- \* Puissance moteur typique. Il est recommandé de se référer au courant nominal du moteur lors de la sélection du modèle d'onduleur.
- \* Typische Motorleistung. Es wird empfohlen, sich bei der Auswahl des Umrichtermodells auf den Motornennstrom zu beziehen.

### KIT PARETE / WALL KIT / KIT DE PARED / KIT MURAL / WANDKIT

CODICE CODE CÓDIGO CODE CODE	PRODOTTO PRODUCT PRODUCTO PRODUIT PRODUKT	MODELLO MODEL MODELO MODÈLE MODELL	PPREZZO PRICE PRECIO PRIX PREIS [€]
3000682010	KIT PARETE WALL KIT	M203-205-207	42
		M304-306-309-404-406-409	
3000682210	KIT DE PARED KIT MURAL WANDKIT	M314-318-325-330-338-344	46
		M414-418-425-430-438-444	

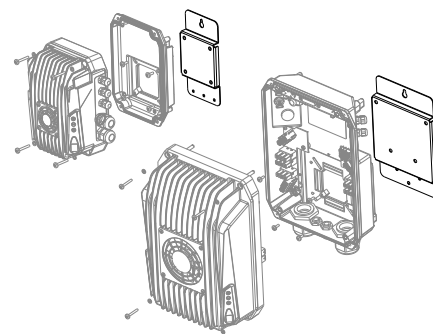



# 4HS

**IT** 4HS è una gamma di elettropompe sommerse per pozzi da 4" dotate di:

- Motore sincro a magneti permanenti con rotore in bagno d'acqua, statore incamiciato e resinato, integralmente in acciaio inossidabile AISI 304.
- Inverter integrato a bordo pompa comandato in superficie attraverso il modulo di controllo CM.
- Pompa multistadio completamente in acciaio inossidabile AISI 304.

Il kit comprende:

1. Pompa 4HS con 2,5 metri di cavo piatto a norme ACS-WRAS - KTM
2. Modulo di controllo in superficie (CM)
3. Kit di giunzione cavo
4. Sensore di pressione 0-16 bar

**EN** 4HS is a range of 4" electric submersible pumps for well applications, featuring:

- Three-phase water-filled permanent magnet synchronous motor with encapsulated resin stator, fully constructed of AISI 304 stainless steel.
- Built-in integrated inverter controlled by CM control module.
- Multistage pump made of AISI 304 stainless steel.

Kit is made of:

1. 4HS pump including 2.5 meters flat cable lead (ACS-WRAS - KTM compliant)
2. CM: Surface control module
3. Cable junction kit
4. Pressure transducer 0-16 bar or 0-250 psi

**ES** 4HS es una gama de bombas sumergibles eléctricas de 4" para aplicaciones de pozos, que incluyen:

- Motor síncrono trifásico de imán permanente lleno de agua con estator de resina encapsulada, construido completamente en acero inoxidable AISI 304.
- Inversor integrado incorporado controlado por módulo de control CM.
- Bomba multietapa fabricada en acero inoxidable AISI 304.

El kit está hecho de:

1. Bomba 4HS que incluye cable plano de 2,5 m (ACS-WRAS - compatible con KTM)
2. CM: módulo de control de superficie
3. Kit de unión de cables
4. Transductor de presión 0-16 bar o 0-250 psi

**FR** 4HS est une gamme de pompes électriques immergées de 4" pour applications de puits, comprenant:

- Moteur synchrone triphasé à aimant permanent rempli d'eau, avec stator en résine encapsulé, entièrement construit en acier inoxydable AISI 304.
- Onduleur intégré intégré contrôlé par le module de contrôle CM.
- Pompe à plusieurs étages en acier inoxydable AISI 304.

Le kit est composé de:

1. Pompe 4HS incluant un câble plat de 2,5 mètres (conforme ACS-WRAS - KTM)
2. CM: module de contrôle de surface
3. Kit de jonction de câble
4. Capteur de pression 0-16 bar ou 0-250 psi

**DE** 4HS ist eine Reihe von elektrischen 4 "Tauchpumpen für Bohrlochanwendungen mit folgenden Eigenschaften:

- Dreiphasiger wassergefüllter Permanentmagnet-Synchronmotor mit eingekapseltem Harzstator, vollständig aus Edelstahl AISI 304 gefertigt.
- Eingebauter integrierter Wechselrichter, der vom CM-Steuermodul gesteuert wird.
- Mehrstufige Pumpe aus Edelstahl AISI 304.

Kit besteht aus:

1. 4HS-Pumpe inklusive 2,5 m Flachkabel (ACS-WRAS - KTM-konform)
2. CM: Oberflächensteuerungsmodul
3. Kabelverbindingssatz
4. Druckmessumformer 0-16 bar oder 0-250 psi



CODICE CODE CÓDIGO CODE CODE	MODELLO MODEL MODELO MODÈLE MODELL	POTENZA POWER POTENCIA PUISSANCE LEISTUNG	PRESTAZIONI NOMINALI RATED PERFORMANCE RENDIMIENTO NOMINAL PERFORMANCES NOMINALES BEWERTETE LEISTUNG	PREZZO KIT KIT PRICE PRECIO DE KIT PRIX DU KIT KIT-PREIS
	IN: 1 x 230 VAC	Max P1 [kW]	H [m]      Q [m³/h]	[€]
3013300110	4HS 03/05 M	1,8	60      3	1650
3013320110	4HS 03/10 M	3,2	120      3	2160
3013220110	4HS 05/04 M	1,8	47      5	1650
3013260110	4HS 05/08 M	3,2	94      5	2160
3013240110	4HS 08/03 M	1,8	35      8	1650
3013280110	4HS 08/05 M	3,2	58      8	2160

CAVI POMPE 4HS 4HS PUMP CABLE CABLES BOMBAS 4HS CABLES DE POMPES 4HS 4HS PUMPENKABEL	CODICE CODE CÓDIGO CODE CODE	DIMENSIONE SIZE DIMENSIÓN TAILLE GRÖSSE	PREZZO PRICE PRECIO PRIX PREIS [€/m]
SEGNALE SIGNAL SEÑAL SIGNAL SIGNAL	2007200100	2 x 0,75 mm²	1,8
POTENZA POWER POTENCIA PUISSANCE LEISTUNG	2007050000	3G2,5	4,9
	2007060000	3G4	7,3
	2007070000	3G6	10,7

**IT** PILOT è un dispositivo elettronico per la protezione ed il controllo di motori (pompe) monofase e trifase attraverso la segnalazione di:

- Sovraccorrente
- Mancanza fase
- Eccessivo numero di ripartenze
- Marcia a secco

**EN** PILOT is an electronic device for the control of single phase and three phase motors (pumps) which provides protection against:

- Overcurrent
- Phase loss
- Excessive number of starts
- Dry running

**ES** PILOT es un dispositivo electrónico para la protección y control de motores monofásicos y trifásicos (bombas) mediante señalización:

- Sobrecorriente
- Falta de fase
- Número excesivo de reinicios
- Funcionamiento en seco

**FR** PILOT est un dispositif électronique de protection et de contrôle des moteurs monophasés et triphasés (pompes) en signalant:

- Surintensités
- Manque de phase
- Nombre excessif de redémarrages
- Marche à sec

**DE** PILOT ist ein elektronisches Gerät zur Steuerung von Einphasen- und Dreiphasenmotoren (Pumpen), das Schutz bietet gegen:

- Überstrom
- Phasenverlust
- Übermäßige Anzahl von Starts
- Trockenlauf



CODICE CODE CÓDIGO CODE CODE	MODELLO MODEL MODELO MODÈLE MODELL	TENSIONE VOLTAGE VOLTAJE TENSION STROMSPANNUNG [VAC]	CORRENTE MAX MAX CURRENT CORRIENTE MAXIMA COURANT MAXIMUM MAXIMALSPANNUNG [A]	PESO WEIGHT PESO POIDS GEWICHT [kg]	PREZZO PRICE PRECIO PRIX PREIS [€]
3040010110	PILOT 112	1 x 230	12	2	234
3040000110	PILOT 118	1 x 230	18	2	250
3040011110	PILOT 112-115 V	1 x 115	12	2	234
3040001110	PILOT 118-115 V	1 x 115	18	2	250
3040020110	PILOT 312	3 x 400	12	2,4	259
3040030110	PILOT 325	3 x 400	25	2,4	338
3040040110	PILOT 330	3 x 400	30	2,4	390
3040021110	PILOT 312-230 V	3 x 230	12	2,4	259
3040031110	PILOT 325-230 V	3 x 230	25	2,4	338
3040041110	PILOT 330-230 V	3 x 230	30	2,4	390
3040023110	PILOT 312-460 V	3 x 460	12	2,4	259
3040033110	PILOT 325-460 V	3 x 460	25	2,4	338
3040043110	PILOT 330-460 V	3 x 460	30	2,4	390

Condensatore di marcia non incluso nei modelli monofase (fornibile a richiesta).  
Running capacitor not included in the singlephase models (available upon request).  
Condensador de viaje no incluido en los modelos monofásicos (disponible a pedido).

Condensateur de voyage non inclus dans les modèles monophasés (disponible sur demande).  
Betriebskondensator nicht in den einphasigen Modellen enthalten (auf Anfrage erhältlich).

PREZZO CONDENSATORI DI MARCIA Cr / Cr CAPACITORS PRICE / PRECIO DE CONDENSADORES Cr / PRIX DU CONDENSATEURS Cr / PREIS DER LAUFKAPAZITÄTEN Cr																	
450 V, µF	10	12,5	14	16	18	20	25	30	35	40	45	50	55	60	70	75	80
x 10 pz	25 €	28 €	29 €	32 €	33 €	41 €	46 €	49 €	58 €	62 €	69 €	78 €	99 €	104 €	124 €	132 €	139 €

**SCHEDE AVIATOR CON COND. DI SPUNTO X PILOT 118**  
**AVIATOR BOARD WITH STARTING CAP X PILOT 118**  
**HOJAS AVIATOR CON CONDENSADOR DE ARRANQUE**  
**FICHES AVIATOR AVEC CONDENSATEUR DE DEMARRAGE X PILOT 118**  
**TAFEL AVIATOR MIT STARTKAPPE X PILOT 118**

CODICE CODE CÓDIGO CODE CODE	MODELLO MODEL MODELO MODÈLE MODELL	POTENZA MOTORE MOTOR POWER POTENCIA DEL MOTOR PUISSANCE DU MOTEUR MOTORLEISTUNG [kW]	COND. DI AVVIAMENTO STARTING CAPACITOR COND. DE ARRANQUE COND. DE DEMARRAGE STARTKAPAZITOR [µF]	PREZZO PRICE PRECIO PRIX PREIS [€]
3041200110	AVIATOR 1	0,37 - 0,55 kW	53 - 64 µF	80
3041200210	AVIATOR 2	0,75 - 1,1 kW	108 - 130 µF	80
3041200310	AVIATOR 3	1,5 - 2,2 kW	189 - 227 µF	80

	PILOT 118	RUNNING CAP	AVIATOR
<b>PSC</b>	Y	Y	
<b>PSC + BOOSTER</b>	Y	Y	Y
<b>CSIR</b>	Y		Y
<b>CSCR</b>	Y	Y	Y

**Lo strumento definitivo per dimensionare qualsiasi sistema di pompaggio solare**

**The ultimate tool for sizing any solar pumping system**

**La más avanzada herramienta para dimensionar cualquier sistema de bombeo solar**

**L'outil le plus avancé pour dimensionner tout système de pompage solaire**

**Das ultimative Werkzeug zur Größenbestimmung jedes Solarpumpensystem**



**[solar.nastec.eu](http://solar.nastec.eu)**



Listino Prezzi  
Price List  
Lista de precios  
Tableau des prix  
Preisliste

02/2022

**Prodotti a energia  
fotovoltaica**

**Solar energy  
products**

**Productos  
de energía solar**

**Produits pour  
l'énergie solaire**

**Solarenergieprodukte**

**VA**RIABLE **S**PEED **CO**NTROLLER Solar

**VSP** Solar pumps

**MIDA** Solar

**SUND**

**NERA**

**4HS** MultiPower

**HMA**



# VARIABLE SPEED CONTROLLER Solar



**IT** La gamma di inverter VASCO Solar - VARIABLE Sped COntroller nasce per alimentare sistemi di pompaggio tradizionali mediante energia fotovoltaica. In tal modo è possibile convertire vecchi impianti in impianti ad energia rinnovabile o impiegare le stesse pompe per alimentazione da rete elettrica nella realizzazione di sistemi idrici indipendenti, economici ed ecosostenibili. Il dispositivo è in grado di convertire la tensione continua proveniente dai pannelli fotovoltaici in tensione alternata per l'alimentazione di qualunque pompa dotata di motore asincrono trifase. La velocità di rotazione della pompa viene costantemente adattata all'irraggiamento disponibile massimizzando così la quantità d'acqua pompata e rendendo possibile il funzionamento anche in condizioni di scarso irraggiamento.

**EN** VASCO Solar - Variable Speed Controller are designed to power traditional pumping systems using solar energy. This way it is possible to convert old systems into renewable energy installations or to use the same AC pumps to create independent, cost-saving and environmentally sustainable water systems. The device is able to convert DC voltage coming from solar panels into AC voltage for powering any pump driven by a three-phase motor. Pump speed is constantly adapted to available solar irradiation thus maximising the amount of pumped water and making possible operation even in conditions of low sunlight.

**ES** El VASCO Solar - Variable Speed Controller es un variador que permite de convertir los sistemas de bombeo tradicional en sistemas de bombeo accionados mediante energía solar, renovable y amigables con el medio ambiente, utilizando las bombas existentes con motor trifásico de AC, significando esto un importante ahorro de energía y disponiendo de un sistema sustentable. El dispositivo convierte el voltaje DC de los paneles fotovoltaicos en voltaje AC para accionar cualquier bomba con motor asíncrono trifásico. La velocidad de la bomba se adapta en todo momento a la radiación solar disponible, maximizando la cantidad de agua bombeada y funcionando incluso en condiciones de baja radiación solar.

**FR** La gamme d'onduleurs VASCO Solar - VARIABLE Speed COntroller alimente les systèmes de pompage traditionnels par le biais de l'énergie photovoltaïque. De cette façon, il est possible de convertir les anciennes installations en installations à énergie renouvelable ou d'employer les mêmes pompes pour l'alimentation depuis le réseau électrique dans la réalisation de réseaux d'eau indépendants, économiques et durables. Le dispositif est en mesure de convertir la tension continue provenant des panneaux photovoltaïques en une tension alternative pour l'alimentation de la pompe. La vitesse de rotation de la pompe est constamment adaptée à l'irradiation disponible en maximisant la quantité d'eau pompée et en permettant le fonctionnement même dans des conditions de faible irradiation.

**DE** VASCO Solar - Controller mit variabler Drehzahl wurden entwickelt, um herkömmliche Pumpsysteme mit Solarenergie zu betreiben. Auf diese Weise ist es möglich, alte Systeme in Anlagen für erneuerbare Energien umzuwandeln oder dieselben Wechselstrompumpen zu verwenden, um unabhängige, kostensparende und umweltverträgliche Wassersysteme zu schaffen. Das Gerät kann Gleichspannung von Solarmodulen in Wechselspannung umwandeln, um jede Pumpe anzutreiben, die von einem Drehstrommotor angetrieben wird. Die Pumpendrehzahl wird ständig an die verfügbare Sonneneinstrahlung angepasst, wodurch die Menge des gepumpten Wassers maximiert und der Betrieb auch bei schlechten Sonnenlichtbedingungen ermöglicht wird.

## Accessori consigliati Recommended accessories Accesorios recomendados Accessoires recommandés Empfohlenes Zubehör



Quadro stringa - Strings combiner  
Combinador de cuerdas - Combineur de cordes  
Streicher Kombinierer



Solarimetro - Solarimeter  
Solarimetro - Solarimètre  
Solarimeter



Filtri - Filters - Filtros  
Filtres - Filter



CODICE CODE CÓDIGO CODE CODE	MODELLO MODEL MODELO MODÈLE MODELL	V in [VDC]	V in [VAC]	V in rpm nom*	Max V out [VAC]	Max I out [A]	P2 motore tipica Typical motor P2 Potencia tipica del motor P2 Puissance moteur typique P2 Typischer Motor P2 [VAC]	[kW]	PREZZO PRICE PRECIO PRIX PREIS [€]
3032000210	VS 212 MP	120 - 650	3 x 190 - 520	> 320	3 x 250	12	3 x 230	2,2	1216
3032100210	VS 409 MP	320 - 850	3 x 190 - 520	> 560	3 x 460	9	3 x 400	3	1707
3032200210	VS 412 MP	320 - 850	3 x 190 - 520	> 560	3 x 460	12	3 x 400	4	1953
3032300210	VS 415 MP	320 - 850	3 x 190 - 520	> 560	3 x 460	15	3 x 400	5,5	2199
3032400210	VS 418 MP	320 - 850	3 x 190 - 520	> 560	3 x 460	18	3 x 400	7,5	2447
3032500210	VS 425 MP	320 - 850	3 x 190 - 520	> 560	3 x 460	25	3 x 400	11	2691
3032600210	VS 430 MP	320 - 850	3 x 190 - 520	> 560	3 x 460	30	3 x 400	15	3179
3032700110	VS 438 MP	320 - 850	3 x 190 - 520	> 560	3 x 460	38	3 x 400	18,5	4764
3032800110	VS 448 MP	320 - 850	3 x 190 - 520	> 560	3 x 460	48	3 x 400	22	5386
3032900110	VS 465 MP	320 - 850	3 x 190 - 520	> 560	3 x 460	65	3 x 400	30	6479
303110110	VS 485 MP	320 - 850	3 x 190 - 520	> 560	3 x 460	85	3 x 400	37	7976
3033300110	VS 4100 MP	320 - 850	3 x 190 - 520	> 560	3 x 460	100	3 x 400	45	8755
3033400110	VS 4118 MP	320 - 850	3 x 190 - 520	> 560	3 x 460	118	3 x 400	55	9534
3033500110	VS 4158 MP	320 - 850	3 x 190 - 520	> 560	3 x 460	158	3 x 400	75	11639
3033600110	VS 4198 MP	320 - 850	3 x 190 - 520	> 560	3 x 460	198	3 x 400	93	13081
3033700110	VS 4228 MP	320 - 850	3 x 190 - 520	> 560	3 x 460	228	3 x 400	110	15164
3033800110	VS 4268 MP	320 - 850	3 x 190 - 520	> 560	3 x 460	268	3 x 400	132	17421
3030700110	VS 438	320 - 850	-	> 560	3 x 460	38	3 x 400	18,5	4023
3030800110	VS 448	320 - 850	-	> 560	3 x 460	48	3 x 400	22	4548
3030900110	VS 465	320 - 850	-	> 560	3 x 460	65	3 x 400	30	5470
3031100110	VS 485	320 - 850	-	> 560	3 x 460	85	3 x 400	37	6646
3031300110	VS 4100	320 - 850	-	> 560	3 x 460	100	3 x 400	45	7296
3031400110	VS 4118	320 - 850	-	> 560	3 x 460	118	3 x 400	55	7945
3031500110	VS 4158	320 - 850	-	> 560	3 x 460	158	3 x 400	75	9699
3031600110	VS 4198	320 - 850	-	> 560	3 x 460	198	3 x 400	93	10901
3031700110	VS 4228	320 - 850	-	> 560	3 x 460	228	3 x 400	110	12638
3031800110	VS 4268	320 - 850	-	> 560	3 x 460	268	3 x 400	132	14517

\* Tensione in ingresso necessaria per ottenere il 100% della velocità nominale della pompa.  
\* Input voltage necessary to obtain 100% of rated pump speed.  
\* Tensión de entrada requerida para obtener el 100% de la velocidad nominal de la bomba.

\* Tension d'entrée requise pour obtenir 100% de la vitesse nominale de la pompe.  
\* Eingangsspannung erforderlich, um 100% der Nenndrehzahl der Pumpe zu erhalten.

MODELLO / MODEL / MODELO / MODÈLE / MODELL	PER / FOR / POR / POUR / FÜR	IP	CODICE / CODE CÓDIGO / CODE CODE	PREZZO / PRICE PRECIO / PRIX PREIS [€]
Filtro dV/dt 14A - 14A dV/dt output filter - Filtro de salida dV/dt 14A Filtre de sortie dV/dt 14A - Ausgangsfilter dV/dt 14A	VS212-409-412-415	IP00	2007140100	176
		IP23	2007140101	289
		IP54	2007120102	365
Filtro dV/dt 32A - 32A dV/dt output filter - Filtro de salida 32A dV/dt Filtre de sortie 32A dV/dt - Ausgangsfilter dV/dt 32A	VS418-425-430	IP00	2007120100	250
		IP23	2007120101	365
Filtro dV/dt 48A - 48A dV/dt output filter - Filtro de salida dV/dt 48A Filtre de sortie dV/dt 48A - Ausgangsfilter dV/dt 48A	VS418-425-430-438-448	IP54	2007160102	733
		IP00	2007160100	504
Filtro dV/dt 90A - 90A dV/dt output filter - Filtro de salida dV/dt 90A Filtre de sortie dV/dt 90A - Ausgangsfilter dV/dt 90A	VS438-448-465-485	IP23	2007160101	733
		IP00	2007210100	1026
Filtro sinusoidale 14A - 14A sinusoidal filter - Filtro de onda sinusoidal 14A Filtre sinusoidal 14A - Sinusfilter 14A	VS212-409-412-415	IP00	2007550100	359
		IP23	2007550101	588
		IP54	2007530102	810
Filtro sinusoidale 32A - 32A sinusoidal filter - Filtro de onda sinusoidal 32A Filtre sinusoidal 32A - Sinusfilter 32A	VS418-425-430	IP00	2007530100	581
		IP23	2007530101	810
Filtro sinusoidale 48A - 48A sinusoidal filter - Filtro sinusoidal 48A Filtre sinusoidal 48A - Sinusfilter 48A	VS438-448	IP00	2007570100	1072
Filtro sinusoidale 115A - 115A sinusoidal filter - Filtro de onda sinusoidal 115A Filtre sinusoidal 115A - Sinusfilter 115A	VS438-448-465-485-4100-4118	IP00	2007560100	1724
Filtro sinusoidale 280A - 280A sinusoidal filter - Filtro sinusoidal 280A Filtre sinusoidal 280A - Sinusfilter 280A	VS4158-4198-4228-4268	IP00	2007590100	4537

CODICE/CODE CÓDIGO/CODE CODE	PRODOTTO/PRODUCT PRODUCTO/PRODUIT PRODUKT	PREZZO/PRICE PRECIO/PRIX PREIS [€]
3080600110	Kit Controllo Remoto GSM GSM Remote Control Kit Kit de control remoto GSM Kit de controle à distance GSM GSM-Fernbedienungs-Kit	480

\* Compatibile solo con dispositivi "IOT ready" \* Compatible uniquement avec les appareils "IOT ready"  
\* Compatible only with "IOT ready" devices \* Kompatibles Unikat mit Appareils "IOT ready"  
\* Exclusividad compatible con las apariciencias "IOT ready"



# VSP Solar pumps

**IT** I sistemi VSP nascono per soddisfare la più ampia varietà di richieste nelle applicazioni di pompaggio ad energia fotovoltaica. La combinazione della gamma di inverter VASCO Solar alla gamma di pompe sommerse in acciaio inossidabile da 4" a 10" da vita ad una soluzione di qualità assoluta, unica per affidabilità, varietà e prestazioni. Qualunque sia la richiesta idrica, esiste sempre un sistema VSP che la possa soddisfare. I sistemi VSP trovano applicazione in: irrigazione, accumulo d'acqua, approvvigionamento idrico. La velocità di rotazione della pompa viene costantemente adattata all'irraggiamento disponibile massimizzando così la quantità d'acqua pompata e rendendo possibile il funzionamento anche in condizioni di scarso irraggiamento. **Prezzi forniti su richiesta. Per informazioni contattare l'ufficio commerciale e l'assistenza tecnica.**

**EN** The VSP systems are created to meet the widest variety of pumping applications based on photovoltaic energy. The combination of VASCO Solar inverters with the complete range of stainless steel submersible pumps from 4" to 10", give birth to a solution of absolute quality, unique for its reliability, variety and performance. Whatever the demand for water, there is always a VSP system that can satisfy it. The VSP systems find application in: irrigation, livestock watering, pressurization. Pump speed is constantly adapted to available solar irradiation thus maximizing the amount of pumped water and making possible operation even in low irradiation conditions. **Prices are provided on request. For more information please contact our sales and technical support service.**

**ES** Los sistemas VSP están diseñados para satisfacer la más amplia variedad de requisitos en aplicaciones de bombeo de energía solar. La combinación de la gama de inversores VASCO Solar con la gama de bombas sumergibles de acero inoxidable de 4" a 10" crea una solución de calidad absoluta única en términos de fiabilidad, variedad y rendimiento. Cualquiera que sea la demanda hídrica, siempre hay un sistema VSP que la puede cumplir. Los sistemas VSP encuentran aplicación en: irrigación riego de ganado, presurización. La velocidad de la bomba se adapta constantemente a la radiación solar disponible, maximizando así la cantidad de agua bombeada y posibilitando el funcionamiento incluso en condiciones de baja radiación. Los precios se proporcionan a petición. **Para obtener más información, póngase en contacto con nuestro servicio de ventas y soporte técnico.**

**FR** Les systèmes VSP ont été conçus pour répondre à la plus grande variété de demandes dans les applications de pompage à l'énergie solaire. La combinaison de la gamme d'onduleurs VASCO Solar avec la gamme de pompes immergées en acier inoxydable de 4" à 10" donne lieu à une solution de qualité absolue, unique pour sa fiabilité, variété et performances. Quelle que soit la demande en eau, il existe toujours un système VSP qui peut y répondre. Les systèmes VSP peuvent être utilisés pour: irrigation, accumulation d'eau, alimentation en eau. La vitesse de rotation de la pompe est constamment adaptée à l'irradiation disponible, ce qui optimise la quantité d'eau pompée et permet de fonctionner même dans de mauvaises conditions d'irradiation. **Prix fournis sur demande. Pour plus d'informations, contactez le service des ventes et l'assistance technique.**

**DE** Die VSP-Systeme sind für die unterschiedlichsten Pumpenanwendungen konzipiert, die auf Photovoltaik basieren. Die Kombination von VASCO Solar-Wechselrichtern mit dem gesamten Sortiment an Tauchpumpen aus Edelstahl von 4 bis 10 Zoll ergibt eine Lösung von absoluter Qualität, die sich durch Zuverlässigkeit, Vielfalt und Leistung auszeichnet. Unabhängig von der Nachfrage nach Wasser gibt es immer ein VSP-System, das diese befriedigen kann. Die VSP-Systeme finden Anwendung in: Bewässerung, Bewässerung von Nutztieren, Druckbeaufschlagung. Die Pumpendrehzahl wird ständig an die verfügbare Sonneneinstrahlung angepasst, wodurch die Menge des gepumpten Wassers maximiert und der Betrieb auch bei schlechten Bestrahlungsbedingungen ermöglicht wird. **Preise erhalten Sie auf Anfrage. Für weitere Informationen wenden Sie sich bitte an unseren Vertriebs- und technischen Support.**

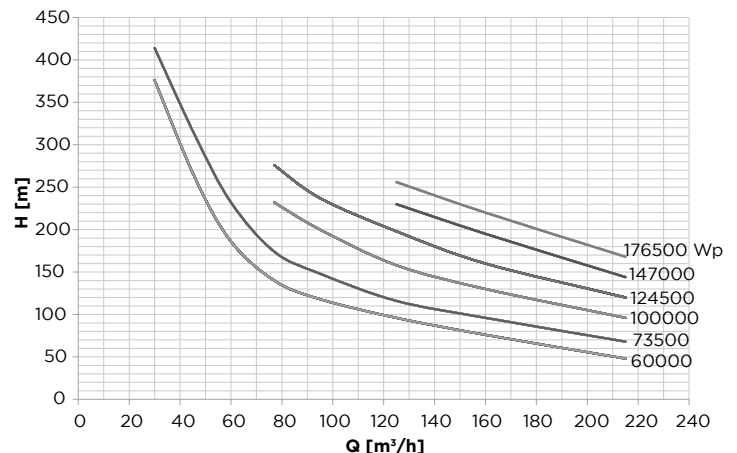
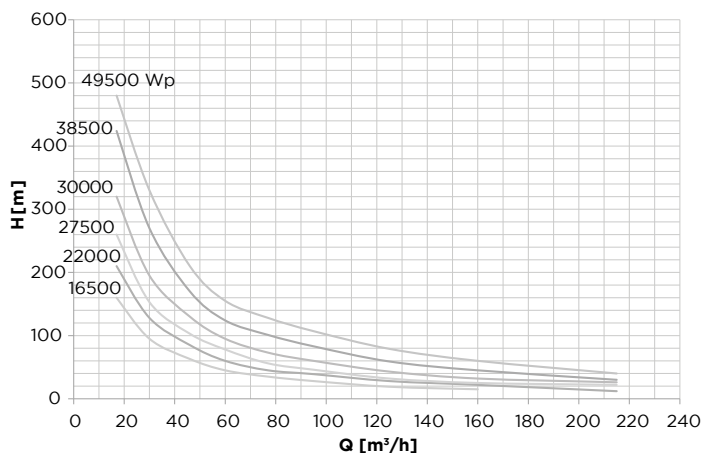
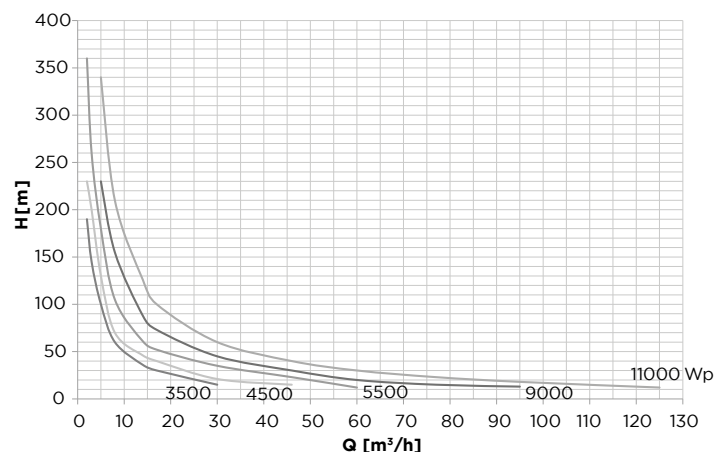

\* Potenza fotovoltaica stimata  
\* Estimated PV power  
\* Potencia fotovoltaica estimada

\* Puisseance photovoltaïque estimée  
\* Geschätzte Photovoltaikleistung

**IT** Inverter ideale per sistemi di pompaggio ad energia solare. Consente:

- Creazione di sistemi di pompaggio alimentati ad energia solare.
- Conversione di impianti esistenti in sistemi di pompaggio solare.
- Controllo di pompe sia trifase che monofase.
- Avvio e arresto dolci.
- Installazione in ambienti umidi e polverosi grazie al grado di protezione IP66.
- Rapida messa in servizio mediante configurazione iniziale guidata.
- Elevate prestazioni termiche e meccaniche grazie al case interamente in alluminio e alla ventilazione indipendente.

**EN** Ideal for any kind of solar pumping application. It ensures:

- New solar pumping systems creation.
- Conversion of existing systems into solar pumping systems.
- Control of both three-phase and single-phase pumps.
- Soft start and soft stop.
- Installation on humid and dusty environments made possible by IP66 (NEMA 4X) protection degree.
- Easy and fast commissioning thanks to initial configuration wizard.
- High thermal and mechanical performance thanks to aluminium case and independent ventilation.

**ES** Variadores ideal para sistemas de bombeo con energía solar. Se puede utilizar para:

- Diseño de sistemas de bombeo alimentados por energía solar.
- Conversión de sistemas existentes a sistemas alimentados por energía solar.
- Control de bombas monofásicas como trifásicas.
- Arranque y parada suave.
- Instalación apta para ambientes húmedos y polvorientos gracias a su grado de protección IP66.
- Fácil y rápida puesta en marcha gracias al asistente de configuración.
- Alto rendimiento térmico y mecánico gracias a la cubierta de aluminio y a la ventilación independiente.

**FR** Onduleur idéal pour les systèmes de pompage solaire. Il garantit:

- Création de systèmes de pompage alimenté à énergie solaire.
- Conversion d'installations existantes en systèmes de pompage solaire.
- Contrôle de pompes tant triphasé que monophasé.
- Démarrage et arrêt en douceur.
- Installation dans des endroits humides ou poussiéreux grâce au degré de protection IP66.
- Mise en service rapide par la configuration initiale guidée.
- Performances thermiques et mécaniques élevées grâce au boîtier entièrement en aluminium et à la ventilation indépendante.



**DE** Ideal für jede Art von Solarpumpenanwendung. Es stellt sicher:

- Schaffung neuer Solarpumpensysteme.
- Umbau bestehender Systeme auf Solarpumpensysteme.
- Steuerung von Dreiphasen- und Einphasenpumpen.
- Sanftanlauf und Sanftanschlag.
- Installation in feuchten und staubigen Umgebungen ermöglicht durch Schutzart IP66 (NEMA 4X).
- Einfache und schnelle Inbetriebnahme dank Erstkonfigurationsassistent.
- Hohe thermische und mechanische Leistung dank Aluminium Gehäuse und unabhängige Belüftung.

CODICE CODE CÓDIGO CODE	MODELLO MODEL MODELO MODÈLE	V in [VDC]	V in [VAC]	Max V out [VAC]	Max I out [A]	P2 motore típica * Typical motor P2 * P2 Motor típico * Puissance moteur P2 *		PREZZO PRICE PRECIO PRIX [€]
						[VAC]	[kW]	
3072150110	MIDA Solar 203 MP	90 - 400	90 - 265	250	3,5	1 x 230	0,37	626
						3 x 230	0,55	
3071150110	MIDA Solar 205 MP	90 - 400	90 - 265	250	5	1 x 230	0,55	694
						3 x 230	1,1	
3070150110	MIDA Solar 207 MP	90 - 400	90 - 265	250	7,5	1 x 230	0,75	829
						3 x 230	1,5	

\* Potenza tipica del motore. Si raccomanda di riferirsi alla corrente nominale del motore nella selezione del modello di inverter.  
\* Typical motor power. It is recommended refer to rated motor current when selecting inverter model.  
\* Potencia típica del motor. Se recomienda consultar la corriente nominal del motor en la selección del modelo de inversor.

\* Puissance moteur typique. Il est recommandé de se référer au courant nominal du moteur lors de la sélection du modèle d'onduleur.  
\* Typische Motorleistung. Es wird empfohlen, sich bei der Auswahl des Umrichtermodells auf den Motornennstrom zu beziehen.

## Accessori consigliati Recommended accessories Accesorios recomendados Accessoires recommandés Empfohlenes Zubehör



Sezionatore DC - DC switch  
Interruptor DC - Interrupteur CC  
DC-Schalter



Sezionatore AC/DC - AC/DC switch  
Interruptor AC/DC - Interrupteur AC/DC  
AC/DC-Schalter



Solarimetro - Solarimeter  
Solarimetro - Solarimètre  
Solarimeter

**IT** SUND è la gamma Nastec di pompe solari per la circolazione e il filtraggio dell'acqua di piscina. Garantisce:

- Risparmio energetico grazie all'alimentazione ad energia fotovoltaica e al funzionamento a velocità variabile.
- Rapido ritorno dell'investimento.
- Allungamento della vita dell'impianto e maggiore affidabilità del sistema.
- Installazione rapida e semplificata grazie all'elettronica integrata a bordo motore e al controllo tramite smartphone.
- Elevata silenziosità di funzionamento.
- Installazione in ambienti umidi e polverosi grazie al grado di protezione IP55.

**EN** SUND is the Nastec range of solar pumps for the circulation and filtering of pool water. It guarantees:

- Energy saving thanks to photovoltaic energy supply and variable-speed operation.
- Quick return on investment.
- Lengthening of system life and greater system reliability.
- Quick and simplified installation thanks to the electronics integrated into the motor and smartphone control.
- Extremely low noise operation.
- Installation in humid and dusty environments thanks to IP55 (NEMA 4) protection rating.

**ES** SUND es la gama de bombas solares Nastec para circular y filtrar el agua de la piscina. Proporciona:

- Ahorro energético gracias al suministro de energía fotovoltaica y al funcionamiento a velocidad variable.
- Rápido retorno de la inversión.
- Alargamiento de la vida del sistema y mayor confiabilidad del sistema.
- Instalación rápida y fácil gracias a la electrónica integrada a bordo del motor y al control a través de un smartphone.
- Funcionamiento extremadamente silencioso.
- Instalación en ambientes húmedos y polvorientos gracias al grado de protección IP55.

**FR** SUND est la gamme Nastec de pompes solaires pour la circulation et le filtrage de l'eau de piscine. Elle garantit:

- Économie d'énergie grâce à l'alimentation à énergie photovoltaïque et au fonctionnement à vitesse variable.
- Retour rapide sur l'investissement.
- Prolongement de la durée de vie de l'installation et majeure fiabilité du système.
- Installation rapide et simplifiée grâce à l'électronique intégrée dans le moteur et au contrôle par smartphone.
- Fonctionnement très silencieux.
- Installation dans des contextes humides et poussiéreux grâce au degré de protection IP55.



**DE** SUND ist die Nastec-Reihe von Solarpumpen zur Zirkulation und Filtrierung von Poolwasser. Es garantiert:

- Energieeinsparung durch Photovoltaik-Energieversorgung und drehzahl-geregelten Betrieb.
- Schnelle Kapitalrendite.
- Verlängerung der Systemlebensdauer und höhere Systemzuverlässigkeit.
- Schnelle und vereinfachte Installation dank der in die Motor- und Smartphone-Steuerung integrierten Elektronik.
- Extrem geräuscharmer Betrieb.
- Installation in feuchten und staubigen Umgebungen dank Schutzart IP55 (NEMA 4).

MODELLO / MODEL / MODELO / MODÈLE / MODELL 90 - 400 VDC 90 - 265 VAC	POTENZA POWER POTENCIA PUISSANCE LEISTUNG	PRESTAZIONI NOMINALI RATED PERFORMANCE PERFORMANCES NOMINALES RENDIMIENTOS CLASIFICADOS BEWERTETE LEISTUNG	PREZZO PRICE PRECIO PRIX PREIS		
CODE	MODEL	Max P1 [W]	H [m]	Q [m <sup>3</sup> /h]	[€]
3014000110	SUND 50	800	10	12	1232

**Accessori consigliati**  
**Recommended accessories**  
**Accesorios recomendados**  
**Accessoires recommandés**  
**Empfohlenes Zubehör**



Sezionatore DC - DC switch  
 Interruptor DC - Interrupteur CC  
 DC-Schalter



Sezionatore AC/DC - AC/DC switch  
 Interruptor AC/DC - Interrupteur AC/DC  
 AC/DC-Schalter



**La soluzione più compatta ed affidabile per le applicazioni di pompaggio solare**

**The most compact and reliable solution for your solar pumping applications**

**La solución más compacta y práctica para aplicaciones de bombeo solar**

**La solution plus compacte et fiable pour les applications de pompage solaire**

**Die kompakteste und zuverlässigste Lösung für Ihre Solarpumpenanwendungen**

**IT** Il kit comprende:

- Pompa NERA con 2.5 metri di cavo piatto a norme ACS - WRAS - KTM.
- Kit di giunzione cavo.

**EN** Kit is made of:

- NERA pump including 2.5 meters flat cable lead (ACS - WRAS - KTM compliant).
- Cable junction kit.

**ES** El kit incluye:

- Bomba NERA con 2,5 metros de cable plano a ACS - WRAS - Normas KTM.
- Kit de unión de cables.

**FR** Le kit comprend:

- Pompe NERA avec 2,5 mètres de câble plat selon ACS - WRAS - KTM Normes.
- Kit de jonction de câble.

**DE** Kit besteht aus:

- NERA-Pumpe mit 2,5 m Flachkabel Blei (ACS - WRAS - KTM-konform).
- Kabelverbindingssatz.



MODELLO / MODEL / MODELO / MODÈLE / MODELL 26 - 190 VDC		POTENZA POWER POTENCIA PUISSANCE LEISTUNG	PRESTAZIONI NOMINALI RATED PERFORMANCE RENDIMIENTOS CLASIFICADOS PERFORMANCES NOMINALES RATED PERFORMANCE	PREZZO PRICE PRECIO PRIX PREIS	
CODE	MODEL	Max P1 [W]	H [m]	Q [m³/h]	[€]
3015200110	NERA 01/02H	800	120	1,3	1600
3015000110	NERA 02/01H	800	60	2,7	1600
3015100110	NERA 06/04	800	20	6	1280
3016000110	SM: Stop Module				247

CAVI POMPE NERA NERA PUMP CABLE CABLES DE BOMBAS NERA CÂBLES POUR POMPES NERA	CODICE CODE CÓDIGO CODE	SEZIONE SIZE SECCIÓN SECTION	PREZZO PRICE PRECIO PRIX [€/m]
POTENZA POWER	2007050000	3G2,5	4,9
POTENCIA PUISSANCE	2007060000	3G4	7,3
LEISTUNG	2007070000	3G6	10,7



# 4HS MultiPower

**IT** Dalla gamma di pompe 4HS con inverter integrato nasce la versione MultiPower per alimentazione da fonti di energia rinnovabili. Le pompe 4HS MultiPower possono essere infatti alimentate sia in corrente alternata che continua con ampi margini di tensione di funzionamento (90 - 265 VAC / 90 - 400 VDC). Ciò significa che una stessa pompa può essere collegata a pannello fotovoltaico, batterie, generatore eolico o diesel. Uno speciale algoritmo software consente di adattare le prestazioni idrauliche fornite in base alla fonte di energia e alla potenza disponibile massimizzando al contempo la quantità d'acqua estratta. Il kit comprende:

- Pompa 4HS MP con 2.5 metri di cavo piatto a norme ACS-WRAS - KTM
- Kit di giunzione cavo

**EN** 4HS MultiPower pumps (4HS MP), powered by renewable energy sources, is a new range coming from the 4HS pumps with built-in inverter. 4HS MultiPower pumps may be powered by AC or DC with a wide range of operating voltage (90 - 265 VAC / 90 - 400 VDC). This means that 4HS MP pumps can be connected to solar panels, batteries, wind turbine and diesel generator. A special software algorithm allows for adjusting the hydraulic performance to each source and to the available power while maximizing the pumped water. Kit is made of:

- 4HS MP pump including 2.5 m flat cable lead (ACS-WRAS - KTM compliant)
- Cable junction kit

**ES** Las bombas 4HS MultiPower alimentadas por energías renovables incorporan un variador de frecuencia integrado. Las bombas 4HS MP pueden ser alimentadas por AC o DC con una amplia gama de voltajes (90 - 265 VAC / 90 - 400 VDC). Estas pueden conectarse directamente a paneles fotovoltaicos, baterías, aerogeneradores y grupos electrógenos, como también a la red eléctrica. Un algoritmo especial en el software permite ajustar el rendimiento hidráulico para cada fuente de energía a la potencia máxima disponible maximizando el caudal de agua bombeada y el máximo aprovechamiento de la energía recibida. El kit está hecho de:

- Bomba 4HS MP con cable plano de 2,5 m (compatible con ACS-WRAS - KTM)
- Kit de unión de cables

**FR** La version MultiPower, pour l'alimentation électrique à partir de sources d'énergie renouvelables, provient de la gamme de pompes 4HS avec onduleur intégré. Les pompes 4HS MultiPower peuvent être alimentées soit en courant alternatif, soit en courant continu avec une large plage de tension de fonctionnement (90 - 265 VCA/ 90 - 400 VCC). Cela signifie qu'une seule pompe peut être connectée à un panneau photovoltaïque, des batteries, un générateur à éolienne ou diesel. Un algorithme logiciel spécial permet d'adapter les performances hydrauliques fournies selon la source d'énergie et la puissance disponible tout en maximisant la quantité d'eau extraite. Le kit est composé de:

- Pompe 4HS MP avec câble de 2,5 m (conforme ACS-WRAS - KTM)
- Kit de jonction de câble

**DE** 4HS MultiPower-Pumpen (4HS MP), die mit erneuerbaren Energiequellen betrieben werden, sind eine neue Produktreihe der 4HS-Pumpen mit eingebautem Wechselrichter. 4HS MultiPower-Pumpen können mit Wechselstrom oder Gleichstrom mit einem weiten Bereich von Betriebsspannungen (90 - 265 VAC / 90 - 400 VDC) betrieben werden. Dies bedeutet, dass 4HS MP-Pumpen an Sonnenkollektoren, Batterien, Windkraftanlagen und Dieselgeneratoren angeschlossen werden können. Ein spezieller Softwarealgorithmus ermöglicht die Anpassung der Hydraulikleistung an jede Quelle und an die verfügbare Leistung bei gleichzeitiger Maximierung des gepumpten Wassers. Kit besteht aus:

- 4HS MP-Pumpe mit 2,5 m Flachkabel (ACS-WRAS - KTM-konform)
- Kabelverbindingssatz



MODELLO / MODEL / MODELO / MODÈLE / MODELL 90 - 400 VDC 90 - 265 VAC	POTENZA POWER POTENCIA PUISSANCE LEISTUNG	PRESTAZIONI NOMINALI RATED PERFORMANCE RENDIMIENTOS CLASIFICADOS PERFORMANCES NOMINALES BEWERTETE LEISTUNG	PREZZO PRICE PRECIO PRIX PREIS		
CODE	MODEL	Max P1 [KW]	H [m]	Q [m <sup>3</sup> /h]	€]
3013030110	4HS 01/03H MP	1,3	230	1,1	2050
3013000110	4HS 02/02H MP	1,3	100	2,7	2050
3013090110	4HS 02/02H R MP	2,0	160	2,4	2750
3013020110	4HS 05/04 MP	1,6	47	5	1600
3013060110	4HS 05/08 MP	3,0	94	5	2300
3013040110	4HS 08/03 MP	1,8	35	8	1600
3013080110	4HS 08/05 MP	3,0	58	8	2300
3000661110	CM MultiPower PM		V2016 - PM		378

CAVI POMPE 4HS 4HS PUMP CABLE CABLES DE BOMBAS NERA CÂBLES POUR POMPES NERA 4HS PUMPENKABEL	CODICE CODE CÓDIGO CODE CODE	DIMENSIONE SIZE DIMENSIÓN TAILLE GRÖSSE	PREZZO PRICE PRECIO PRIX PREIS [€/m]
SEGNALE - SIGNAL - SEÑAL - SIGNAL - SIGNAL	2007200100	2 x 0,75 mm <sup>2</sup>	1,8
POTENZA - POWER - POTENCIA - PUISSANCE - LEISTUNG	2007050000	3G2,5	4,9
	2007060000	3G4	7,3
	2007070000	3G6	10,7

**Accessori consigliati**  
**Recommended accessories**  
**Accesorios recomendados**  
**Accessoires recommandés**  
**Empfohlenes Zubehör**



Sezionatore DC - DC switch  
Interruttore DC - Interrupteur CC  
DC-Schalter



Sezionatore AC/DC - AC/DC switch  
Interruttore AC/DC - Interrupteur AC/DC  
AC/DC-Schalter

**IT** HMA è un dispositivo elettronico per lo scambio tra fonti di alimentazione che integra al suo interno molteplici funzionalità:

- Gestione automatica delle fonti di alimentazione
- Sezionamento meccanico tra le due alimentazioni
- Controllo del generatore ausiliario

**EN** HMA is an electronic device for switching between power sources that integrates multiple functions:

- Automatic power source management.
- Mechanical disconnection of the two power supplies
- Control of auxiliary generator

**ES** HMA es un dispositivo electrónico para el intercambio entre fuentes de alimentación que integra en su interior múltiples funciones:

- Gestión automática de las fuentes de alimentación
- Seccionamiento mecánico entre las dos alimentaciones
- Control del generador auxiliar

**FR** HMA est un dispositif électronique destiné au passage d'une source d'énergie à l'autre qui intègre en son sein des fonctionnalités multiples:

- Gestion automatique des sources d'énergie
- Sectionnement mécanique entre les deux énergies
- Contrôle du générateur auxiliaire

**DE** HMA ist ein elektronisches Gerät zum Umschalten zwischen Stromquellen, das mehrere Funktionen integriert:

- Automatische Energiequellenverwaltung.
- Mechanische Trennung der beiden Netzteile
- Steuerung des Hilfsgenerators



CODICE CODE CÓDIGO CODE CODE	MODELLO MODEL MODELO MODÈLE MODELL	V in [VDC]	V in [VAC]	Max I out [A]	COMPATIBILITÀ COMPATIBILITY COMPATIBILIDAD COMPATIBILITÉ KOMPATIBILITÄT	PREZZO PRICE PRECIO PRIX PREIS [€]
3065000110	HMA 218	90 - 400	1x90-265	18	SUND MIDA Solar 203-207 MP VS 218 MP	1622
3065100110	HMA 430	190 - 850	3 x 190 - 520	30	VS 212 MP VS 409-430 MP	2074
3065200110	HMA 485	190 - 850	3 x 190 - 520	85	VS 438-485 MP	2842
3065300110	HMA 4118	190 - 850	3 x 190 - 520	118	VS 4100-4118 MP	3945

**ACCESSORI PER SISTEMI FOTOVOLTAICI**  
**PV SYSTEM ACCESSORIES**  
**ACCESORIOS PARA SISTEMAS FOTOVOLTAICOS**  
**ACCESSOIRES POUR SYSTÈMES PHOTOVOLTAÏQUES**  
**PV-SYSTEMZUBEHÖR**



Sezionatore DC - DC switch  
 Interruptor DC - Interrupteur DC  
 DC-Schalter



Sezionatore AC/DC - AC/DC switch  
 Interruptor AC/DC - Interrupteur AC/DC  
 AC/DC-Schalter



Quadro stringa - Strings combiner  
 Combinador de cuerdas - Combinateur de cordes  
 Streicher Kombinierer

CODICE CODE CÓDIGO CODE CODE	MODELLO MODEL MODELO MODÈLE MODELL	DESCRIZIONE DESCRIPTION DESCRIPCIÓN DESCRIPTION BESCHREIBUNG	PREZZO PRICE PRECIO PRIX PREIS [€]
2007960100	Sezionatore DC DC switch Interruptor DC Interrupteur CC DC-Schalter	Grado di protezione IP65, 15 A @ 800 VDC / 32 A @ 500 VDC IP65 enclosure, 15 A @ 800 VDC / 32 A @ 500 VDC Grado de protección IP65, 15 A @ 800 VDC / 32 A @ 500 VDC Degré de protection IP65, 15 A @ 800 VDC / 32 A @ 500 VDC Schutzart IP65, 15 A @ 800 VDC / 32 A @ 500 VDC	168
2007950100	Sezionatore AC/DC AC/DC switch Interruptor AC/DC Interrupteur AC/DC	Grado di protezione IP65, 20 A @ 500 VDC IP65 enclosure, 20 A @ 500 VDC Grado de protección IP65, 20 A @ 500 VDC Degré de protection IP65, 20 A @ 500 VDC	525

**QUADRO STRINGA CON SEZIONATORE DC E PROTEZIONE TRAMITE FUSIBILI (POSITIVO E NEGATIVO) E SCARICATORI. GRADO DI PROTEZIONE IP65, TENSIONE MASSIMA 1000 VDC.**

**STRINGS COMBINER WITH DC SWITCH AND PROTECTION BY FUSES (POSITIVE AND NEGATIVE) AND SURGE ARRESTERS. DEGREE OF PROTECTION IP65, MAXIMUM VOLTAGE 1000 VDC.**

**COMBINADOR DE CUERDAS CON INTERRUPTOR DC Y PROTECCIÓN POR FUSIBLES (POSITIVOS Y NEGATIVOS) Y DESCARGADORES. GRADO DE PROTECCIÓN IP65, TENSION MÁXIMA 1000 VDC.**

**COMBINEUR DE CORDES AVEC DISCONNECTEUR DC ET PROTECTION PAR FUSIBLES (POSITIFS ET NÉGATIFS) ET DÉCHARGEURS. DEGRÉ DE PROTECTION IP65, TENSION MAXIMALE 1000 VDC.**

**STRING PANEL MIT DC-TRENNSCHALTER UND SCHUTZ DURCH SICHERUNGEN (POSITIV UND NEGATIV) UND ENTLADER. SCHUTZGRAD IP65, MAXIMALE SPANNUNG 1000 VDC.**

CODICE CODE CÓDIGO CODE CODE	MODELLO MODEL MODELO MODÈLE MODELL	DESCRIZIONE DESCRIPTION DESCRIPCIÓN DESCRIPTION BESCHREIBUNG	PREZZO PRICE PRECIO PRIX PREIS [€]
2009250100	Fusibile 10x38, 16A, 1000 VDC Fuse 10x38, 16A, 1000 VDC Fusible 10x38, 16A, 1000 VDC Fusible 10x38, 16A, 1000 VDC Sicherung 10x38, 16A, 1000 VDC	Fusibile per quadro stringa. 2 fusibili per ogni stringa. Fuse for strings combiner. 2 fuses for each string. Fusible para combinador de cuerdas. 2 fusibles para cada cuerda. Fusible pour combineur de cordes. 2 fusibles pour chaque corde. Sicherung für String-Panel. 2 Sicherungen für jede Saite.	10,9

CODICE CODE CÓDIGO CODE CODE	STRINGHE STRINGS CUERDAS CHAÎNE STRINGS	PREZZO PRICE PRECIO PRIX PREIS [€]	CODICE CODE CÓDIGO CODE CODE	STRINGHE STRINGS CUERDAS CHAÎNE STRINGS	PREZZO PRICE PRECIO PRIX PREIS [€]
2009260100	1	714	2009150100	12	3053
2009200100	2	979	2009170100	13	3272
2009210100	3	1088	2009140100	14	3490
2009220100	4	1307	2009130100	16	3927
2009230100	5	1525	2009120100	18	4364
2009240100	6	1743	2009160400	20	4800
2009270100	7	1962	2009160300	22	5237
2009280100	8	2180	2009160200	24	5674
2009290100	9	2398	2009160100	26	6110
2009180100	10	2617	2009160500	28	6547
2009190100	11	2835	2009160600	30	6984

**ACCESSORI PER SISTEMI FOTOVOLTAICI**  
**PV SYSTEM ACCESSORIES**  
**ACCESORIOS PARA SISTEMAS FOTOVOLTAICOS**  
**ACCESSOIRES POUR SYSTÈMES PHOTOVOLTAÏQUES**  
**PV-SYSTEMZUBEHÖR**

CODICE CODE CÓDIGO CODE CODE	MODELLO MODEL MODELO MODÈLE MODELL	PREZZO PRICE PRECIO PRIX PREIS [€]
2009420200	Connettore maschio MC4 - MC4 male connector - Conector macho MC4 Connecteur mâle MC4 - MC4-Stecker	9
2009420100	Connettore femmina MC4 - MC4 female connector - Conector hembra MC4 Connecteur femelle MC4 - MC4-Buchse	9



CODICE CODE CÓDIGO CODE CODE	P Max [W]	EFFICIENZA EFFICIENCY EFICIENCIA EFFICACITÉ [%]	Vmp [VDC]	Voc [VDC]	Imp [A]	Isc [A]	PREZZO PRICE PRECIO PRIX PREIS [€]
<b>PANNELLO PV POLICRISTALLINO - PV PANEL POLYCRISTALLINE - PANEL FOTOVOLTAICO POLICRISTALLINO</b> <b>PANNEAU PHOTOVOLTAÏQUE POLYCRISTALLIN - POLYKRISTALLINES PV-PANEL</b>							
2009110500	330	17,03	38,35	46,9	8,63	9,07	302
<b>PANNELLO PV MONOCRISTALLINO - PV PANEL MONOCRISTALLINE - PANEL FOTOVOLTAICO MONOCRISTALLINO</b> <b>PANNEAU PHOTOVOLTAÏQUE MONOCRISTALLIN - MONOKRISTALLINES PV-PANEL</b>							
2009110900	380	20,86	34,64	41,6	10,97	11,47	347



CODICE CODE CÓDIGO CODE CODE	MODELLO MODEL MODELO MODÈLE MODELL	PREZZO PRICE PRECIO PRIX PREIS [€]
<b>SOLARIMETRO - SOLARIMETER - SOLARIMETRO - SOLARIMÈTRE - SOLARIMETER</b>		
3080000110	SOLN: 4-20 mA, 0-1200 W/m <sup>2</sup>	223



CODICE CODE CÓDIGO CODE CODE	DN	PREZZO PRICE PRECIO PRIX PREIS [€]	
<b>MISURATORE DI FLUSSO FLANGIATO TIPO WOLTMAN CON USCITA AD IMPULSI</b> <b>WOLTMAN TYPE, FLANGED WATER METER WITH PULSE OUTPUT</b> <b>MEDIDOR DE FLUJO TIPO WOLTMANN CON SALIDA DE IMPULSOS</b> <b>DÉBITMÈTRE DE TYPE WOLTMANN AVEC SORTIE D'IMPULSION</b> <b>DURCHFLOSSMESSER MIT WOLTMAN-FLANSCH UND IMPULSAUSGANG</b>			
2009990200	50	2"	690
2009990300	65	2" 1/2	776
2009990400	80	3	905
2009990500	100	4	1172
2009990600	125	5	1391
2009990100	150	6	1744
2009990700	200	8	2051
2009990800	250	10	3979
2009990900	300	12	4691



CODICE CODE CÓDIGO CODE CODE	MODELLO MODEL MODELO MODÈLE MODELL	PREZZO PRICE PRECIO PRIX PREIS [€/m]
2009320200	Cavo rosso - PV red cable - Cable rojo - Câble rouge - Rotes Kabel [4 mmq]	2,8
2009320100	Cavo nero - PV black cable - Cable negro - Câble noir - Schwarzes Kabel [4 mmq]	2,8
2009300400	Cavo motore - Motor cable - Cable motor - Câble moteur - Motorkabel H07RN-F 4G1,5	2,9
2009300500	Cavo motore - Motor cable - Cable motor - Câble moteur - Motorkabel H07RN-F 4G2,5	4,7
2009300600	Cavo motore - Motor cable - Cable motor - Câble moteur - Motorkabel H07RN-F 4G4	6,2
2009300700	Cavo motore - Motor cable - Cable motor - Câble moteur - Motorkabel H07RN-F 4G6	9,4
2009300100	Cavo motore - Motor cable - Cable motor - Câble moteur - Motorkabel H07RN-F 4G10	15,9
2009300200	Cavo motore - Motor cable - Cable motor - Câble moteur - Motorkabel H07RN-F 4G16	23,3
2009300300	Cavo motore - Motor cable - Cable motor - Câble moteur - Motorkabel H07RN-F 4G25	39,2





**Nastec srl**

Via della Tecnica 8  
36048 Barbarano Mossano  
Vicenza - Italy

tel +39 0444 886289  
fax+39 0444 776099  
info@nastec.eu

**nastec.eu**

