

Elite Connect

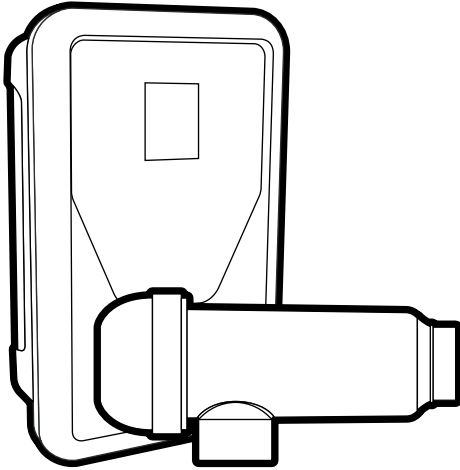

Elite connect

12 gr Cl₂/hr
24 gr Cl₂/hr
32 gr Cl₂/hr
42 gr Cl₂/hr

Elite connect LS

12 gr Cl₂/hr
24 gr Cl₂/hr
32 gr Cl₂/hr

- EN Quick start guide
- FR Guide de démarrage rapide
- ES Guía de inicio rápido
- IT Guida rapida
- DE Schnellstartanleitung
- PT Guia Rápido
- NL Snelstartgids
- CS Stručný návod k použití
- SE Snabbstartsguide
- DA Lynstartvejledning
- PL Skrócona instrukcja
- HU Gyors üzembe helyezési útmutató
- EL Οδηγός γρήγορης εκκίνησης
- TR Hızlı başlangıç kılavuzu

m³
60-200

Premium
10.000
12.000

pH
ORP
PPM

g/l
°C

VSP

Wi Fi

EN) This manual contains essential installation and startup instructions. Read the online manual (by scanning the QR code at the top of this page) and all safety warnings before starting the installation.

FR) Ce manuel contient les instructions essentielles pour l'installation et la mise en service de l'appareil. Consultez le manuel en ligne (en scannant le code QR situé en haut de cette page) et tous les avertissements de sécurité avant de commencer l'installation.

ES) Este manual contiene las instrucciones básicas de instalación y puesta en servicio del aparato. Lea el manual en línea (escaneando el código QR en la parte superior de esta página) y todas las advertencias de seguridad antes de comenzar la instalación.

IT) Questo manuale contiene le istruzioni di base per l'installazione e la messa in funzione dell'apparecchio. Leggere il manuale online (scansionando il codice QR in cima a questa pagina) e tutte le avvertenze di sicurezza prima di iniziare l'installazione.

DE) Diese Anleitung enthält die grundlegenden Anweisungen für die Installation und Inbetriebnahme des Geräts. Lesen Sie das Online-Handbuch (indem Sie den QR-Code oben auf dieser Seite scannen) und alle Sicherheitshinweise, bevor Sie mit der Installation beginnen.

PT) Este manual contém as instruções básicas de instalação e colocação em funcionamento do aparelho. Leia o manual online (digitalizando o código QR no topo desta página) e todos os avisos de segurança antes de iniciar a instalação.

NL) Deze handleiding bevat de basisinstallatie- en inbedrijfstellingsinstructies voor het apparaat. Lees de online handleiding (door de QR-code bovenaan deze pagina te scannen) en alle veiligheidsaanschuivingen voordat u met de installatie begint.

CS) Tento návod obsahuje základní pokyny pro instalaci a uvedení zařízení do provozu. Před zahájením instalace si přečtěte online příručku (naskenováním QR kódu v horní části této stránky) a všechna bezpečnostní upozornění.

SV) Denna bruksanvisning innehåller grundläggande anvisningar för installation och idrifttagning av apparaten. Läs bruksanvisningen online (genom att skanna QR-koden högst upp på denna sida) och alla säkerhetsvarningar innan du påbörjar installationen.

DA) Denne manual indeholder de grundlæggende installations- og idriftsættelsesinstruktioner for apparatet. Læs onlinevejledningen (ved at scanne QR-koden øverst på denne side) og alle sikkerhedsadvarsler, før du starter installationen.

PL) Niniejsza instrukcja zawiera najważniejsze informacje dotyczące montażu i uruchomienia urządzenia. Przed przystąpieniem do montażu należy zapoznać się z instrukcją online (zeskanować kod QR u góry tej strony) i wszystkimi zasadami bezpieczeństwa.

HU) A jelen kézikönyv a készülék alapvető telepítési és üzembe helyezési utasításait tartalmazza. A telepítés megkezdése előtt olvassa el az online kézikönyvet (az oldal tetején található QR-kód beolvasásával) és az összes biztonsági figyelmeztetést.

EL) Το παρόν εγχειρίδιο περιέχει τις βασικές οδηγίες εγκατάστασης και θέσης σε λειτουργία της συσκευής. Διαβάστε το ηλεκτρονικό εγχειρίδιο (σκανώνοντας τον κωδικό QR στο επάνω μέρος της παρούσας σελίδας) και όλες τις προειδοποιήσεις ασφαλείας πριν ξεκινήσετε την εγκατάσταση.

TR) Bu kılavuz, cihaz için temel kurulum ve devreye alma talimatlarını içerir. Kurulumla başlamadan önce çevrimiçi kılavuzu (bu sayfanın üst kısmındaki QR kodunu tarayarak) ve tüm güvenlik uyarılarını okuyun.

NOTICE

The short manual included with this product only contains essential information on safety measures that must be implemented during installation, maintenance and start-up.



The complete manual can be read and downloaded as a PDF file using the QR or from the following website: www.astralpool.com. All assembly, electrical installation and maintenance tasks are to be carried out by authorised, qualified technicians who have carefully read all the installation and service instructions.

GENERAL CHARACTERISTICS

- Once your salt electrolysis system has been installed, you must dissolve some salt in the water. The salt electrolysis system consists of two elements: an electrolysis cell and a unit control. The electrolysis cell contains a number of titanium plates (electrodes), so that when an electric current is passed through them and the salt solution passes through them, free chlorine is produced.
- Maintaining a certain level of chlorine in the pool water guarantees its healthiness. The salt electrolysis system will produce chlorine when the pool's filtration system (pump and filter) are running.
- The power supply has several safety devices, which are activated in the event of abnormal system operation, as well as a control micro-controller.
- Salt electrolysis systems have an automatic cleaning system for the electrodes that prevents the formation of incrustations on them.

**SAFETY WARNING AND RECOMMENDATIONS**

- Installation and manipulation must only be performed by suitably qualified technicians.
- Applicable standards for accident prevention and for electrical installations must be observed.
- During installation, bear in mind that electrically disconnecting the equipment requires a switch or circuit breaker according to standards IEC 60947-1 and IEC 60947-3 which ensures an omnipolar cut-off, directly connected to the power supply terminals and with a contact separation in all poles, providing total disconnection under overvoltage category III conditions, in an area that fulfils the safety requirements of the site. The switch must be located in the immediate vicinity of the equipment and must be easily accessible. Additionally, it must be marked as the equipment's disconnection element.
- The equipment must be powered through a residual current device (RCD) not exceeding 30mA. The equipment must be earthed.
- Under no circumstances will the manufacturer be held responsible for the assembly, installation or initial start-up, nor for any manipulation or addition of components other than when carried out at the manufacturer's premises.
- This appliance may be used by children aged 8 years or older and persons with reduced physical, sensory or mental capabilities or lack of experience and knowledge, as long as they are supervised or have received suitable instruction on how to use the appliance safely and understand the hazards involved. Children must not play with the appliance. Cleaning and user maintenance must not be carried out by children without supervision.
- If the power cable is damaged, it must be replaced by the manufacturer, by their after-sales service or by equivalent qualified technicians in order to avoid any type of danger.
- Salt electrolysis systems operate at 230 Vac – 50/60 Hz. Do not attempt to alter the power supply to operate at any other voltage.
- Ensure that all electrical connectors are properly tightened, to avoid bad connections leading to overheating.
- Before installing or replacing any component in the system, ensure that it is disconnected from the power supply and no water is flowing through it. Only use genuine replacement parts.
- Given that the equipment generates heat, it is important to install it in a properly ventilated area. Do not install near flammable materials.
- Although the equipment has an IP32 rating, under no circumstances must it be installed in areas with a risk of flooding.
- This equipment is intended to be permanently connected to the water supply and should not be connected using a temporary hose.
- This device is equipped with a mounting bracket; see installation instructions.



All assembly, electrical installation and maintenance work is to be carried out by authorised, qualified technicians who have carefully read all the installation and maintenance instructions.

Components and installation

Equipment

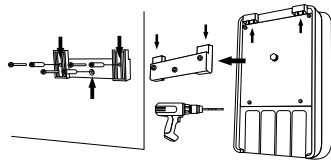

Mount: 8 x 50 mm
Screw: 5 x 50 mm

CAUTION: Always install upright on a rigid surface in a dry, ventilated area. We recommend installing the equipment where it will be protected from the weather. Avoid creating corrosive atmospheres.

Optional accessories

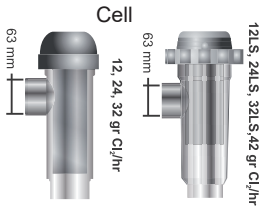
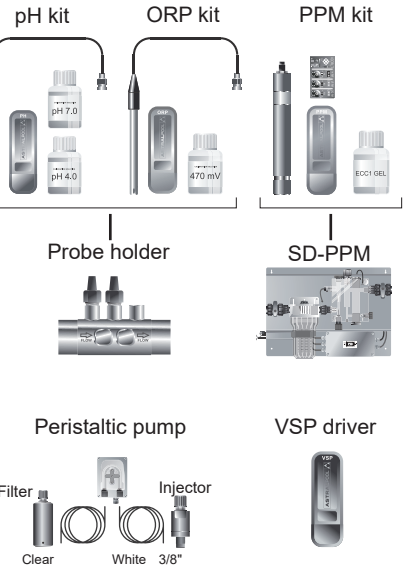

Flow sensor



Sleeve



63-50 mm reducer
X2



For further information on installation and wiring, see complete manual.

Electrolysis cell electrical connections

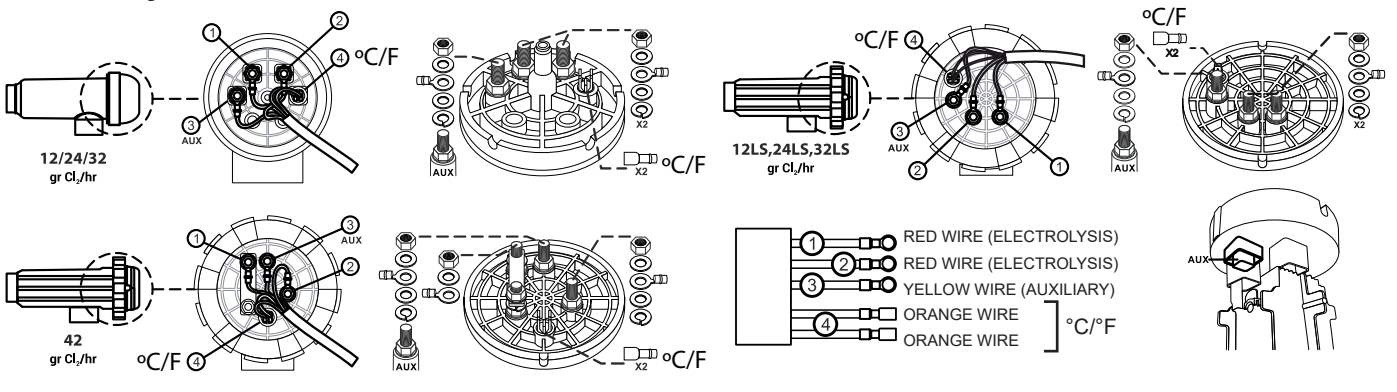

General installation diagram

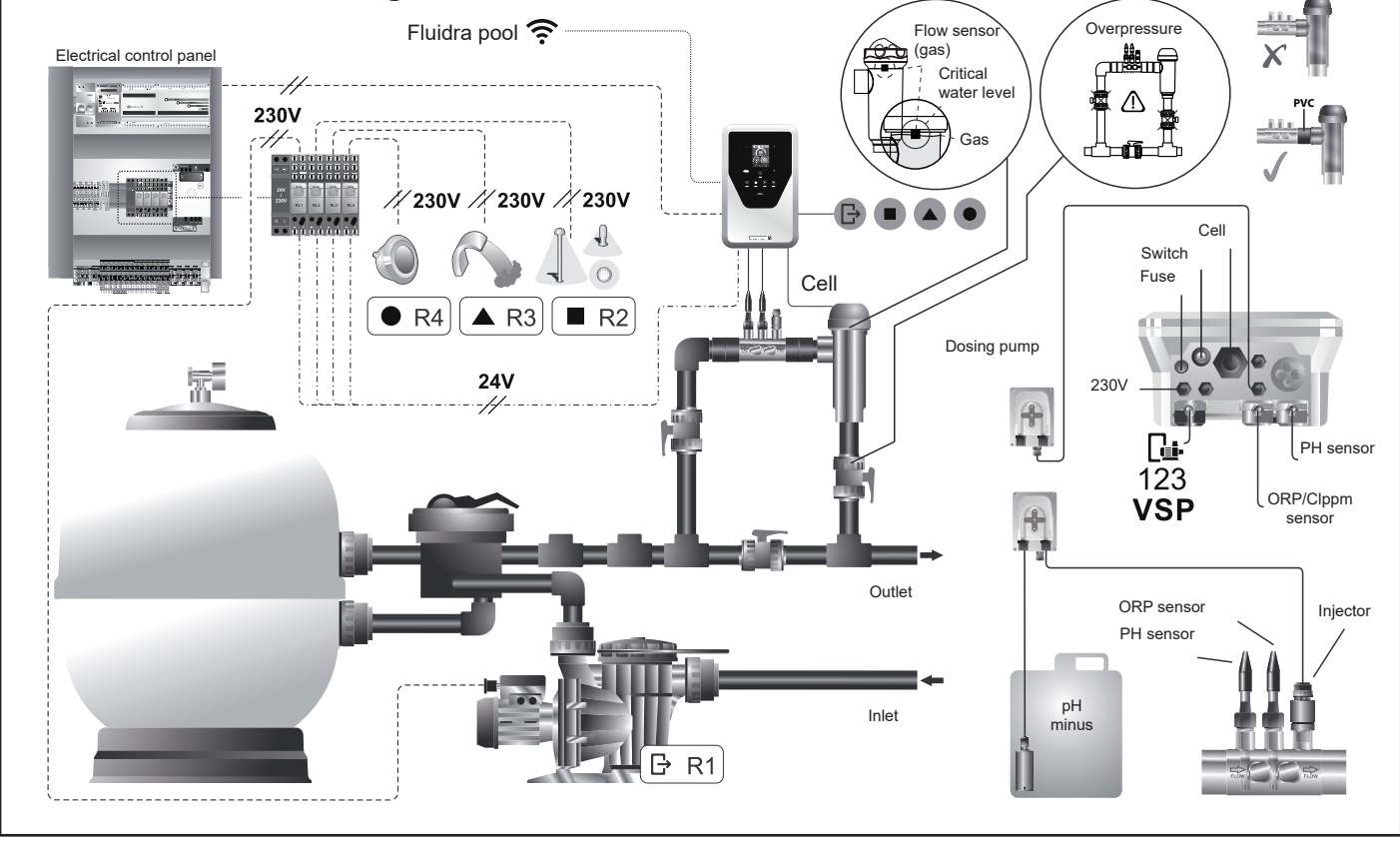

Electronic board connections

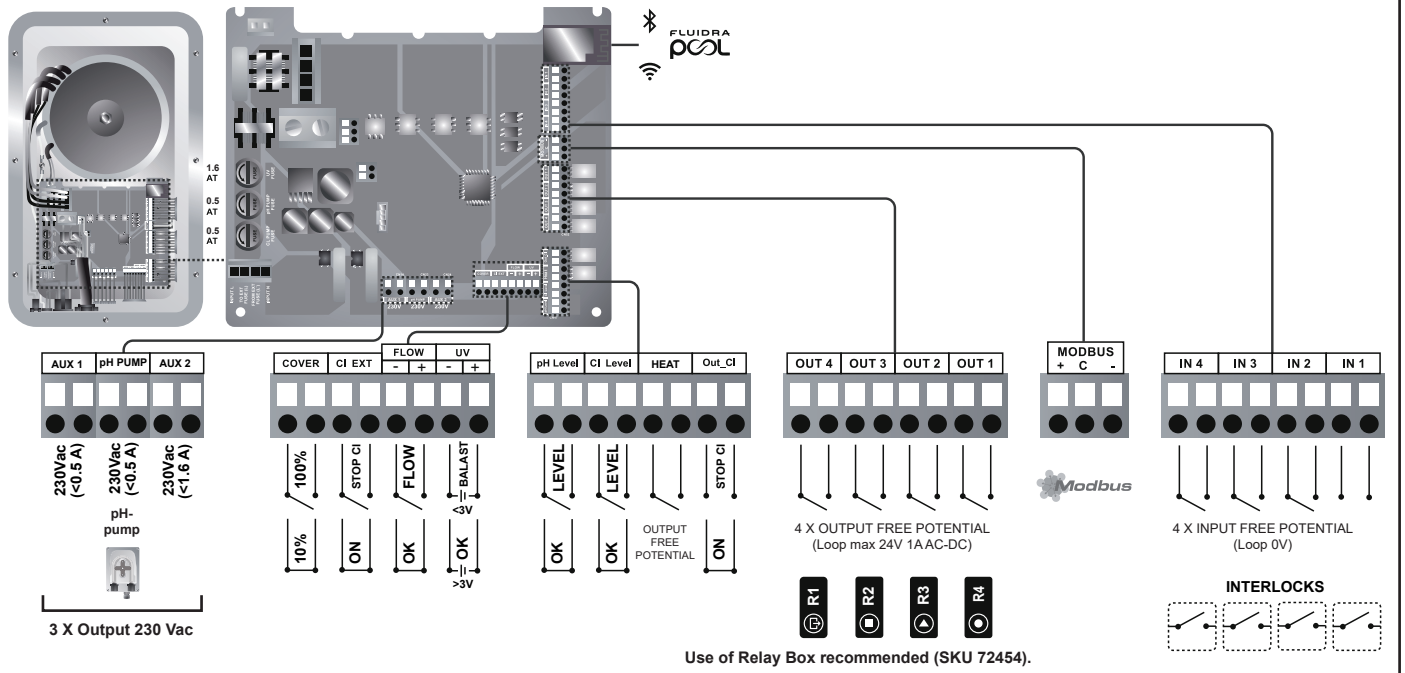

Main screen and functions

The diagram shows the main screen and functions of the Elite Connect interface. It includes a list of screen elements and their functions, along with a detailed view of the control interface.

Screen Elements:

- Wi-Fi status LED
- Statistics menu
- Configuration menu
- Information menu
- Relay menu
- Alarm LED
- Electrolysis production
- pH
- ORP / Clppm
- Sensors (temperature / salinity)
- Bluetooth connectivity
- Home menu
- Relay status

Control Interface:

- TREATMENT AND PUMP CONTROL:**
 - AUTO (Blue):** PUMP AND TREATMENT SYSTEM PROGRAM-CONTROLLED.
 - ON (Green):** PUMP AND TREATMENT SYSTEM ON.
 - OFF (Red):** PUMP AND TREATMENT SYSTEM OFF.
- EXTERNAL DEVICES CONTROL:**
 - AUTO (Blue):** RELAY PROGRAM-CONTROLLED.
 - ON (Green):** ON.
 - OFF (Red):** OFF.

Set Points:

- Electrolysis set point (%):** 100
- pH set point:** 7.60
- CimV set point:** 720

Language Selection: Choose language (ENG).

Relay Status: R1, R2, R3, R4.

See complete manual for further information on:

- Electrolysis configuration
- pH and CimV/Clppm menu
- Relay menu (R1-R4)

Initial Start-Up

- Add salt to the pool water. Although the system has an operating range of 3–12 g/L (LS 1–5 g/L), the optimum salt concentration is 5 g/L (Low Salt 1.5 g/L).
- If the pool is to be used immediately, chlorine treatment should be carried out. Initial dose: 2 mg/L trichloroisocyanuric acid.
- Before starting the operating cycle, disconnect the power supply and run the filter pump for 24 hours to ensure complete dissolution of the salt.
- Start the saline electrolysis system, setting production at a value between the recommended levels of free chlorine (0.5–2 ppm).

Pool water balance

The water must be maintained within the following parameters:

- Total alkalinity between 80 and 150 mg/L (ppm)
 - pH between 7.2 and 7.6
 - Free chlorine between 0.5 and 2 mg/L (ppm)
 - Chlorine stabiliser between 25 and 30 mg/L (ppm).
- In pools that are exposed to strong sunshine or intensively used, it is advisable to maintain a level of 25–30 mg/L of stabiliser (isocyanuric acid).

Check and maintain correct water balance throughout the season.



See complete manual for further information on:

- Installation and calibration of pH, ORP, ppm, g/L and temperature sensors
- Maintenance of the electrolysis cell and peristaltic pumps

User interface / functions

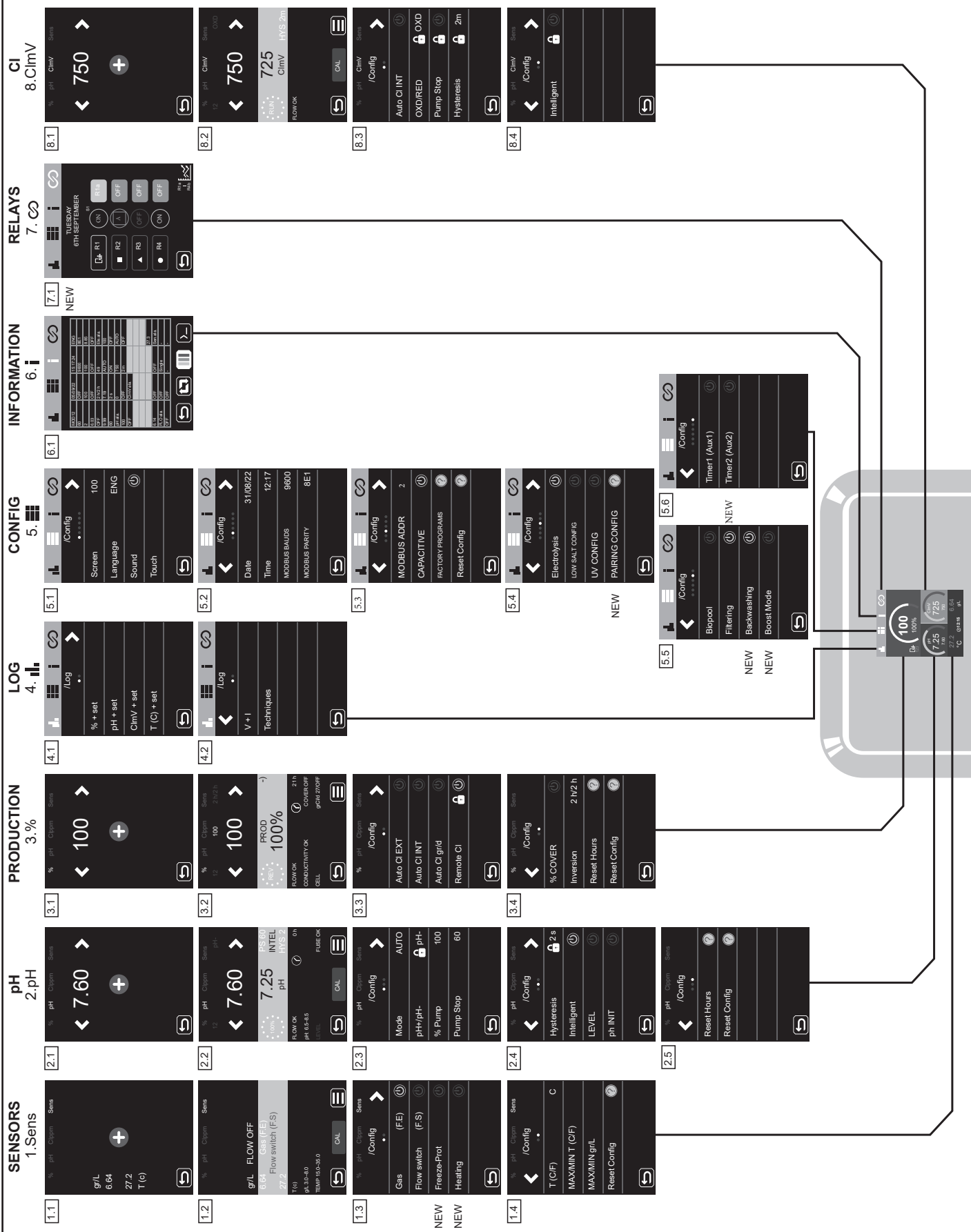

For further information on programming and configuring the following menus, see complete manual:

- Sensors, Production (%), Config and Relays.
- New functions: Freeze Protection, Heating, Pairing, Backwashing, Boost Mode, Relays



Connection with Fluidra Pool

1. Download and install the FLUIDRA POOL app.
2. Create a user account and set up the pool parameters.
3. Activate pairing mode on the equipment.
4. Press Add Equipment and follow the FLUIDRA POOL instructions.

Basic troubleshooting



See complete manual for information on:

- Configuring the alarms

Message	Solution
FLOW alarm Gas sensor (F.E) Flow switch (F.S)	The flow alarm will appear if the cell is not completely flooded (electrode gas sensor), or if there is no water flow (paddle flow switch sensor). - Check the pump, filter and backwash valve. Clean if necessary. - Check the paddle flow switch sensor and electrode gas sensor wiring connections.
STOP CL alarm	The STOP CL alarm may appear for one of three reasons: CL EXT = Stopped by an external controller - Check the external controller (ORP/ppm) and the reading. - If there is no external controller, disable the AUTO CL EXT function, or production will not start. CL INT = Stopped by the value of ClmV or Clppm in the device. - Check the level of chlorine in the pool using a photometer or a test strip. - If necessary, clean and calibrate the ORP/ppm sensor. Auto CL g/day = Stopped because the user-set limit for grams of chlorine per day has been reached. - Choose whether or not to enable this function
(mV) Low/High alarm	Low or high alarms appear if the reading is out of security values. High and low ClmV values are not modifiable. Standard mode: ClmV > 855 = HIGH ORP ALARM = Electrolysis is stopped Biopool mode: ClmV > 855 = HIGH ORP ALARM = Electrolysis is stopped - Check the level of chlorine in the pool using a photometer or a test strip. - If necessary, clean and calibrate the ORP sensor. If the free chlorine value is low and the total chlorine value is high, reduce the chloramines by superchlorinating with sodium hypochlorite. - If the deviation is high during the calibration process, the equipment will report an error and the probe must be replaced. Standard mode: ClmV < 600 = LOW ORP ALARM Biopool mode: ClmV < 300 = LOW ORP ALARM - Check the level of chlorine in the pool using a photometer or a test strip. - If necessary, clean and calibrate the ORP sensor. - If chlorine ppm are high and the mV reading is low, check cyanuric acid concentration. Should the values be above 60 ppm, partially drain the pool. - Increase daily filtering. - If the deviation is high during the calibration process, the equipment will report an error and the probe must be replaced.
pH Low/High alarm	Low or high alarms appear if the reading is of the security values. These values cannot be modified. If the high pH alarm appears, the pH pump will be switched off for safety reasons. Standard mode: pH > 8.5 = pH HIGH ALARM = Pump off Biopool mode: pH > 9.0 = pH HIGH ALARM = Pump off - Check the pH of the pool using a photometer or a test strip. - If necessary, clean and calibrate the pH sensor. - If the deviation is high during the calibration process, the equipment will report an error and the probe must be replaced. - The pH of the pool must be manually reduced to 8.45 (standard mode) or 8.95 (biopool mode) for the pump to start dosing again. Standard mode: pH < 6.5 = LOW pH ALARM Biopool mode: pH < 6.0 = LOW pH ALARM - Check the pH of the pool using a photometer or a test strip. - If necessary, clean and calibrate the pH sensor. - If the deviation is high during the calibration process, the equipment will report an error and the probe must be replaced.
PUMP-STOP alarm	When the PUMP-STOP FUNCTION is activated (default 60 min), the system stops the dosing pump after a programmed time without having reached the pH set point. - Check the pH of the pool using a photometer or a test strip. - If necessary, clean and calibrate the pH sensor. - Check and adjust the alkalinity of the water (consult your pool specialist). - Check the levels of acid in the container.
Cell alarm	The cell alarm will appear when the devices detect that the electrode is at the end of its life (passivated). Estimated lifetime of electrodes = 10,000–12,000 hours. - If necessary, replace the electrode.
Low/High TEMPERATURE sensor alarm	- The temperature alarm will appear when the temperature values are out of range. - When the water temperature is very low, the equipment will not reach 100% production due to low conductivity.
g/L Low/High alarm	- Like the temperature alarm, this alarm will appear when the g/L salt values are out of range. - Normally, when the g/L value is too low or too high it will affect the output of the device due to the conductivity of the water.



AVERTISSEMENT

Le guide concis qui accompagne ce produit contient uniquement les informations essentielles sur les mesures de sécurité qui doivent être respectées lors de l'installation, de l'entretien et de la mise en service.



Le manuel complet peut être consulté et téléchargé sous forme de fichier PDF en utilisant le code QR ou sur le site web suivant : www.astralpool.com. Toutes les opérations de montage, d'installation électrique et d'entretien doivent être effectuées par du personnel qualifié et autorisé, ayant suivi attentivement toutes les instructions d'installation et d'entretien.

CARACTÉRISTIQUES GÉNÉRALES

- Une fois votre système d'électrolyse au sel installé, il est nécessaire de dissoudre une quantité de sel dans l'eau. Le système d'électrolyse au sel se compose de deux éléments : une cellule d'électrolyse et une source d'alimentation. La cellule d'électrolyse contient un certain nombre de plaques en titane (électrodes), de sorte que lorsqu'un courant électrique y circule et que la solution saline les traverse, du chlore libre est généré.
- Le maintien d'un certain niveau de chlore dans l'eau de la piscine permet de garantir sa qualité sanitaire. Le système d'électrolyse au sel produit du chlore lorsque le système de recirculation de la piscine (pompe et filtre) est en fonctionnement.
- L'alimentation est équipée de plusieurs dispositifs de sécurité, qui s'activent en cas de fonctionnement anormal du système, et d'un microcontrôleur.
- Les systèmes d'électrolyse au sel sont dotés d'un système de nettoyage automatique des électrodes qui empêche la formation d'incrustations.



CONSIGNES DE SÉCURITÉ ET RECOMMANDATIONS

- Le montage et la manipulation doivent être effectués par un personnel dûment qualifié.
- Les normes en vigueur en matière de prévention d'accidents et d'installations électriques doivent être respectées.
- Dans l'installation, pour la mise hors tension de l'équipement, il convient d'intégrer un interrupteur ou un interrupteur automatique conforme aux normes CEI 60947-1 et CEI 60947-3 qui assure une coupure omnipolaire, est connecté directement aux bornes d'alimentation et présente une coupure de contact à tous ses pôles. Cet interrupteur permet une déconnexion totale en cas de surtension de catégorie III dans une zone qui respecte les prescriptions de sécurité de l'emplacement. L'interrupteur doit se trouver à proximité immédiate de l'équipement et doit être facilement accessible. En outre, il doit être identifié comme dispositif de mise hors tension de l'équipement.
- L'équipement doit être alimenté à partir d'un dispositif de courant différentiel-résiduel qui ne dépasse pas 30 mA (RDC). L'équipement doit être relié électriquement à la terre.
- Le fabricant n'est en aucun cas responsable du montage, de l'installation ou de la mise en service de l'équipement, ni de toute autre manipulation ou incorporation de composants n'ayant pas été effectuée dans ses installations.
- Cet appareil peut être utilisé par des enfants à partir de 8 ans et par des personnes ayant des capacités physiques, sensorielles ou mentales réduites ou qui manquent d'expérience et des connaissances nécessaires, si elles le font sous surveillance ou si elles ont reçu une formation appropriée pour une utilisation de l'appareil en toute sécurité et qu'elles comprennent les risques encourus. Les enfants ne doivent pas jouer avec cet appareil. Le nettoyage et l'entretien que l'utilisateur doit réaliser ne doivent pas être effectués par des enfants sans surveillance.
- Si le câble d'alimentation est endommagé, il doit être remplacé par le fabricant, son service après-vente ou par du personnel qualifié pour éviter tout danger.
- Les systèmes d'électrolyse au sel fonctionnent à 230 Vac – 50/60 Hz. N'essayez pas de modifier la source d'alimentation pour faire fonctionner le système à une autre tension.
- Assurez-vous d'effectuer correctement les branchements électriques afin d'éviter tout faux contact qui pourrait provoquer leur surchauffe.
- Avant de procéder à l'installation ou au remplacement d'un composant du système, assurez-vous d'abord d'avoir déconnecté ce dernier de l'alimentation électrique et qu'il n'y a pas d'eau circulant à l'intérieur. Utilisez exclusivement des pièces de rechange d'origine.
- Du fait que l'équipement génère de la chaleur, il est important de l'installer dans un endroit suffisamment aéré. Ne pas installer cet appareil à proximité de matériaux inflammables.
- Même si l'équipement a un niveau de protection IP32. Il ne doivent en aucun cas être installés dans des zones présentant un risque d'inondation.
- Cet équipement doit être connecté en permanence à l'alimentation en eau et ne doit pas être raccordé en utilisant un tuyau temporaire.
- Cet appareil est équipé d'un support de fixation ; se reporter aux instructions de montage.



Toutes les opérations de montage, d'installation électrique et d'entretien doivent être effectuées par du personnel qualifié et autorisé, ayant suivi attentivement toutes les instructions d'installation et d'entretien.

Composants et installation

Équipement

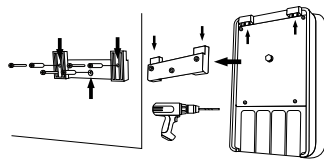
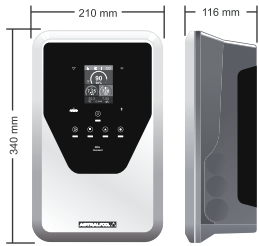

Cheville : 8 x 50 mm
Vis : 5 x 50 mm

ATTENTION : installer toujours l'équipement à la verticale sur une surface rigide et dans un endroit sec et ventilé. Il est recommandé d'effectuer l'installation dans des endroits qui ne sont pas soumis à des températures extrêmes. Éviter la formation d'ambiances corrosives.

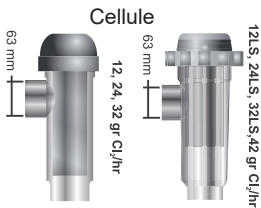

Cellule

12LS, 24LS, 32LS, 42 gr Cl₂/hr



DéTECTEUR DE DÉBIT



COLLIER



RÉDUCTEUR
63-50 mm
X2



Consultez le manuel complet pour plus d'informations sur l'installation et le câblage.

Accessoires optionnels

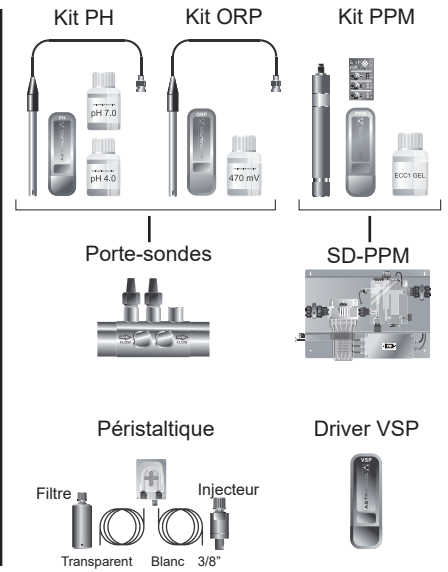

Kit PH

Kit ORP

Kit PPM

Porte-sondes

SD-PPM

Péristaltique

Driver VSP

Filtre

Injecteur

Transparent Blanc 3/8"

Connexion de la cellule d'électrolyse

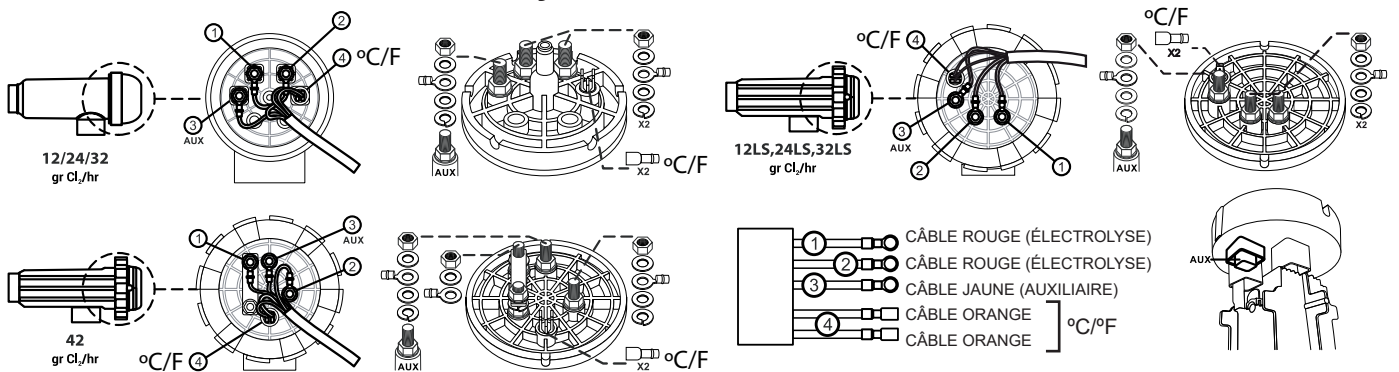

- ① CÂBLE ROUGE (ÉLECTROLYSE)
- ② CÂBLE ROUGE (ÉLECTROLYSE)
- ③ CÂBLE JAUNE (AUXILIAIRE)
- ④ CÂBLE ORANGE
- ⑤ CÂBLE ORANGE

Schéma général d'installation

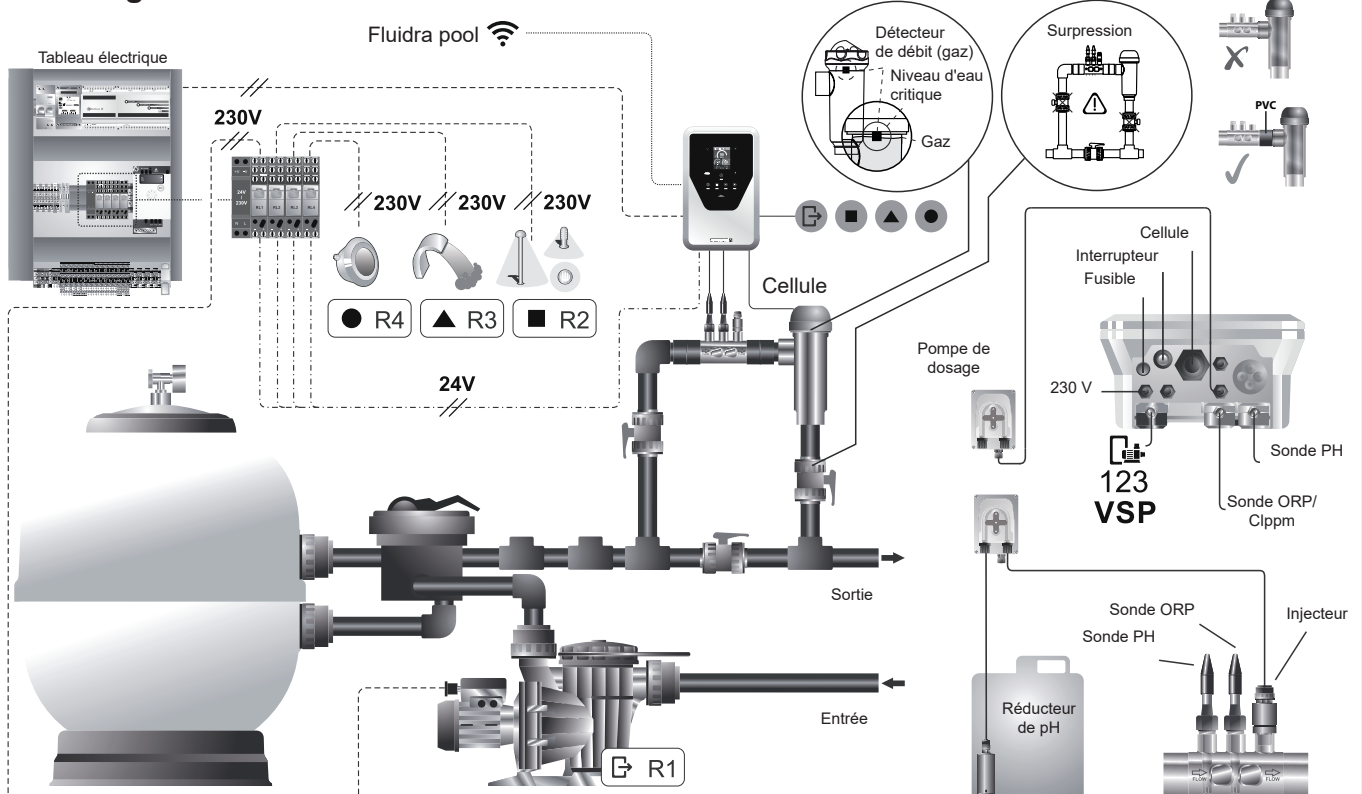

Connexion de la carte électronique

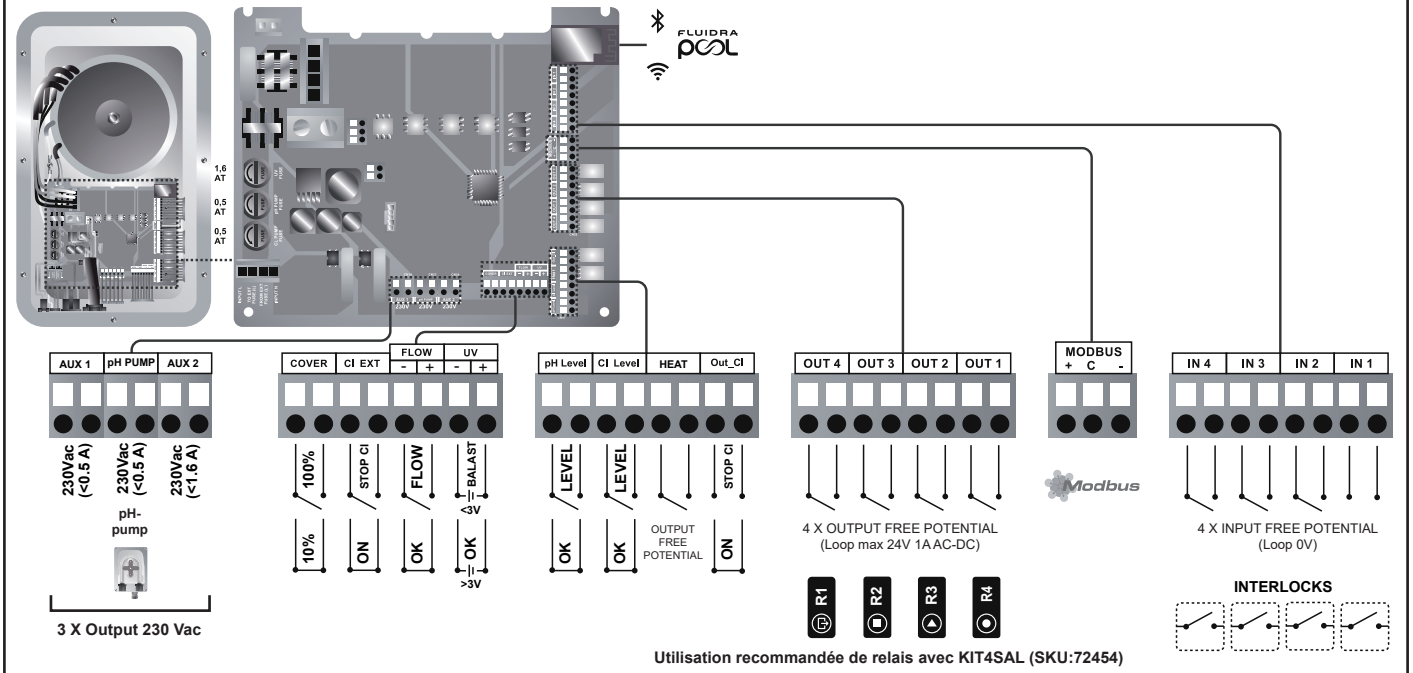

Affichage principal et fonctions

1 Led d'état du WiFi
2 Menu de statistiques
3 Menu de configuration
4 Menu d'information
5 Menu des relais
6 Led d'alarme
7 Production de l'électrolyse
8 pH
9 ORP / Clppm
10 Sondes (température / salinité)
11 Connectivité Bluetooth
12 Menu d'accueil
13 État des relais

Consultez le manuel complet pour plus d'informations sur :

- Configuration de l'électrolyse
- Menu pH et ClmV/Clppm
- Menu des relais (R1-R4)

CONTRÔLE POMPE ET TRAITEMENT

AUTO (Bleu) : SYSTÈME DE TRAITEMENT ET POMPE CONTRÔLÉS PAR LE PROGRAMME
ON (Vert) : SYSTÈME DE TRAITEMENT ET POMPE ACTIVÉS
OFF (Rouge) : SYSTÈME DE TRAITEMENT ET POMPE DÉSACTIVÉS

CONTRÔLE DES DISPOSITIFS EXTERNES

AUTO (Bleu) : RELAIS CONTRÔLÉ PAR PROGRAMME
ON (Vert) : ACTIVÉ
OFF (Rouge) : DÉSACTIVÉ

Traitements par électrolyse, pH, Cl2, sondes

Mise en marche

1. Ajoutez du sel à la piscine. Bien que le système puisse fonctionner dans une plage de 3 à 12 g/l (LS 1 à 5 g/l), le niveau de sel optimal recommandé est de 5 g/l (Low Salt 1,5 g/l).
2. Si la piscine va être utilisée immédiatement, effectuez un traitement au chlore. Dose initiale : mg/L d'acide trichloroisocyanurique.
3. Avant de lancer le cycle de fonctionnement, déconnectez la source d'alimentation et faites fonctionner la pompe du système d'épuration pendant 24 heures pour assurer une dissolution totale du sel.
4. Mettre le système d'électrolyse saline en marche, avec un niveau de production conforme aux niveaux de chlore libre recommandés (0,5-2 ppm).

Équilibre de la piscine

Maintenez les paramètres suivants pour l'eau :

- Alcalinité totale entre 80 et 150 mg/l (ppm)
- pH entre 7,2 et 7,6
- Chlore libre entre 0,5 et 2 mg/l (ppm)
- Stabilisateur de chlore 25-30 mg/l (ppm). Pour les piscines exposées à un fort ensoleillement ou soumises à une utilisation intensive, il est conseillé de maintenir un niveau de 25-30 mg/l de stabilisant (acide isocyanurique).

Vérifiez et maintenez le bon équilibre hydrique tout au long de la saison.



Consultez le manuel complet pour plus d'informations sur :

- Installation et calibrage de sondes pH, ORP, ppm, g/l et température.
- Entretien de la cellule d'électrolyse et des pompes péristaltiques.

Résolution de problèmes de base



Consultez le manuel complet pour :

- Configuration des alarmes

Message	Solution
Alarme de DÉBIT Sonde de gaz (F.E) Inter Débit (F.S)	L'alarme de débit apparaît lorsque la cellule n'est pas totalement immergée (sonde de gaz de l'électrode), ou en cas d'absence de débit d'eau (sonde inter débit). - Vérifier la pompe, le filtre et la valve sélectrice. Nettoyez si nécessaire. - Vérifiez les connexions des câbles de la sonde inter Débit et de la sonde de gaz de l'électrode.
Alarme STOP CL	L'alarme STOP CL peut apparaître pour l'une des trois raisons suivantes : CL EXT = arrêt provoqué par un contrôleur externe - Vérifiez le régulateur externe (ORP/ppm) et vérifiez la lecture. - Si aucun régulateur externe n'est installé, désactivez la fonction AUTO CL EXT, sinon la production ne démarre pas. CL INT = arrêt provoqué par la valeur de ClmV ou Clppm sur l'appareil. - Vérifiez le niveau de chlore dans la piscine avec un photomètre ou une bandelette réactive. - Nettoyez et calibrez la sonde ORP/ppm si nécessaire Auto CL gr/j = arrêt pour avoir atteint la limite (établie par l'utilisateur) de grammes de chlore par jour - Définir si vous souhaitez activer cette fonction
(mV) - Alarme Faible/Élevé	Les alarmes de niveau faible et élevé apparaissent si la mesure est située en dehors des valeurs établies. Les valeurs de niveau de ClmV faible et élevé ne sont pas modifiables. Mode standard : ClmV > 855 = ALARME ORP ÉLEVÉ = arrêt de l'électrolyse Mode Biopool : ClmV > 855 = ALARME ORP ÉLEVÉ = arrêt de l'électrolyse - Vérifiez le niveau de chlore dans la piscine avec un photomètre ou une bandelette réactive. - Nettoyez et calibrez la sonde ORP si nécessaire Si la valeur de chlore libre est faible et la valeur de chlore total est élevée, effectuez un chlore choc (avec de l'hypochlorite de sodium) pour réduire les chloramines. - Si pendant le processus de calibrage l'écart est élevé, l'équipement signalera une erreur et la sonde devra être remplacée. Mode standard : ClmV < 600 = ALARME ORP FAIBLE Mode Biopool : ClmV < 300 = ALARME ORP FAIBLE - Vérifiez le niveau de chlore dans la piscine avec un photomètre ou une bandelette réactive. - Nettoyez et calibrez la sonde ORP si nécessaire - Si le ppm de chlore est élevé et la lecture en mV est faible, vérifiez la concentration d'acide cyanurique. Si des valeurs supérieures à 60 ppm sont obtenues, videz partiellement la piscine. - Augmentez la filtration quotidienne. - Si pendant le processus de calibrage l'écart est élevé, l'équipement signalera une erreur et la sonde devra être remplacée.
Alarme pH Faible/Élevé	Les alarmes de niveau faible et élevé apparaissent si la mesure est située en dehors des valeurs établies. Ces valeurs ne sont pas modifiables. Si l'alarme de pH élevé apparaît, la pompe de pH s'arrête par sécurité. Mode standard : pH > 8,5 = ALARME DE pH ÉLEVÉ = pompe arrêtée Mode Biopool : pH > 9,0 = ALARME DE pH ÉLEVÉ = pompe arrêtée - Vérifiez le niveau de pH dans la piscine avec un photomètre ou une bandelette réactive. - Nettoyez et calibrez la sonde pH si nécessaire - Si pendant le processus de calibrage l'écart est élevé, l'équipement signalera une erreur et la sonde devra être remplacée. - Le pH de la piscine doit être réduit manuellement à 8,45 (mode standard) ou 8,95 (mode Biopool) pour que la pompe réeffectue le dosage. Mode standard : pH < 6,5 = ALARME DE pH FAIBLE Mode Biopool : < pH 6,0 = ALARME DE pH FAIBLE - Vérifiez le niveau de pH dans la piscine avec un photomètre ou une bandelette réactive. - Nettoyez et calibrez la sonde pH si nécessaire - Si pendant le processus de calibrage l'écart est élevé, l'équipement signalera une erreur et la sonde devra être remplacée.
Alarme STOP-POMPE	- Lorsque la FONCTION STOP-POMPE est activée (par défaut 60 min), le système arrête la pompe de dosage après un temps programmé sans que la valeur du point de consigne du pH ait été atteinte. - Vérifiez la valeur du pH dans la piscine avec un photomètre ou une bandelette réactive. - Nettoyez et calibrez la sonde pH si nécessaire - Vérifiez et ajustez l'alcalinité de l'eau (consultez votre spécialiste piscine). - Vérifiez les niveaux d'acide dans la carafe.
Alarme de la cellule	L'alarme de la cellule apparaît lorsque les dispositifs détectent que l'électrode est en fin de vie (passivité). Durée de vie utile estimée des électrodes = 10 000 - 12 000 heures - Remplacer l'électrode si nécessaire
Alarme Sonde de TEMPÉRATURE Faible/Élevé	- L'alarme de température apparaît lorsque les valeurs de température se situent en dehors des valeurs configurées. - Lorsque la température de l'eau est très basse, l'équipement n'atteint pas 100 % de la production en raison d'une faible conductivité.
Alarme g/l Faible/Élevé	- Comme pour l'alarme de température, cette alarme apparaît lorsque les valeurs de grammes/litre de sel se situent en dehors des valeurs configurées. - Normalement, lorsque la valeur de g/l est très faible ou élevée, la production de l'appareil est affectée, en raison de la conductivité de l'eau.

**AVISO**

El breve manual que acompaña a este producto contiene únicamente la información básica sobre las medidas de seguridad que se deben implementar durante la instalación, el mantenimiento y el arranque.



El manual completo se puede consultar y descargar como archivo PDF mediante el QR o en el siguiente sitio web: www.astralpool.com. Todas las tareas de montaje, instalación eléctrica y mantenimiento las debe llevar a cabo el personal cualificado y autorizado que haya leído detenidamente todas las instrucciones de instalación y servicio.

CARACTERÍSTICAS GENERALES

- Una vez instalado su sistema de Electrolisis de Sal es necesario disolver una cantidad de sal en el agua. El sistema de Electrolisis de Sal consta de dos elementos: una célula de electrolisis y una fuente de alimentación. La célula de electrolisis contiene un número determinado de placas de titanio (electrodos), de forma que cuando se hace circular a través de los mismos una corriente eléctrica y la solución salina pasa a su través, se produce cloro libre.
- El mantenimiento de un cierto nivel de cloro en el agua de la piscina, garantizará su calidad sanitaria. El sistema de Electrolisis de Sal fabricará cloro cuando el sistema de recirculación de la piscina (bomba y filtro) estén en funcionamiento.
- La fuente de alimentación dispone de varios dispositivos de seguridad, los cuales se activan en caso de un funcionamiento anómalo del sistema, así como de un microcontrolador de control.
- Los sistemas de Electrolisis de Sal disponen de un sistema de limpieza automático de los electrodos que evita la formación de incrustaciones en los mismos.

**ADVERTENCIA DE SEGURIDAD Y RECOMENDACIONES**

- El montaje o manipulación deben ser efectuados por personal debidamente cualificado.
- Se deben respetar las normas vigentes para la prevención de accidentes, así como para las instalaciones eléctricas.
- En la instalación se deberá tener presente que para la desconexión eléctrica del equipo es preciso incorporar un interruptor o interruptor automático que cumpla con las normas IEC 60947-1 y IEC 60947-3 que asegure el corte omnipolar, directamente conectado a los bornes de alimentación y debe tener una separación de contacto en todos sus polos, que suministre desconexión total bajo condiciones de sobretensión de categoría III, en una zona que cumpla con las prescripciones de seguridad del emplazamiento. El interruptor debe situarse en la proximidad inmediata del equipo y debe ser fácilmente accesible. Además, éste se debe marcar como elemento de desconexión del equipo.
- El equipo debe alimentarse desde un dispositivo de corriente residual, que no exceda de 30mA (RDC). El equipo debe estar conectado eléctricamente a tierra.
- El fabricante en ningún caso se responsabiliza del montaje, instalación o puesta en funcionamiento, así como de cualquier manipulación o incorporación de componentes que no se hayan llevado a cabo en sus instalaciones.
- Este aparato pueden utilizarlo niños con edad de 8 años y superior y personas con capacidades físicas, sensoriales o mentales reducidas o falta de experiencia y conocimiento, si se les ha dado la supervisión o formación apropiada respecto al uso del aparato de una manera segura y comprenden los peligros que implican. Los niños no deben jugar con el aparato. La limpieza y el mantenimiento a realizar por el usuario no deben realizarlo los niños sin supervisión.
- Si el cable de alimentación está dañado, debe ser sustituido por el fabricante, por su servicio posventa o por personal cualificado similar con el fin de evitar un peligro.
- Los Sistemas de Electrolisis de Sal operan a 230Vac – 50/60Hz. No intente alterar la fuente de alimentación para operar a otro voltaje.
- Asegúrese de realizar conexiones eléctricas firmes para evitar falsos contactos, con el consiguiente recalentamiento de los mismos.
- Antes de proceder a la instalación o sustitución de cualquier componente del sistema asegúrese que éste ha quedado previamente desconectado de la tensión de alimentación y que no hay flujo de agua a su través. Utilice exclusivamente repuestos originales.
- Debido a que el equipo genera calor, es importante instalarlo en un lugar suficientemente ventilado. Procurar no instalarlo cerca de materiales inflamables.
- Aunque el equipo disponga de un grado de protección IP32. En ningún caso, debe ser instalado en zonas expuestas a inundaciones.
- Este equipo está previsto que esté conectado permanentemente al suministro de agua y no será conectado mediante una manguera provisional.
- Este aparato dispone de un soporte para su fijación, véanse las instrucciones de montaje.



Todos los trabajos de montaje, instalación eléctrica y mantenimiento deben ser realizados por personal cualificado y autorizado que haya leído atentamente las instrucciones de instalación y de mantenimiento.

Componentes e instalación

Equipo

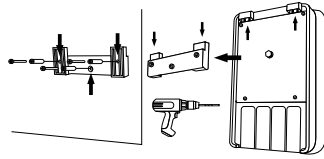
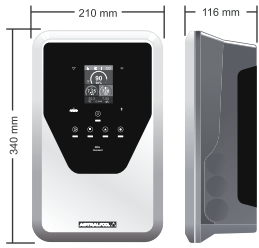

Taco: 8x50mm
Tornillo: 5x50mm

ATENCIÓN: Instalar siempre de forma vertical sobre una superficie rígida y en un lugar seco y ventilado. Se recomienda la instalación del equipo en lugares que no estén a la intemperie. Evite la formación de ambientes corrosivos.

Accesorios opcionales

Kit PH Kit ORP Kit PPM

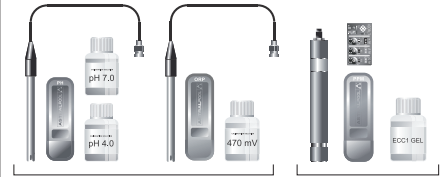

Portasondas

SD-PPM

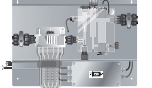

Peristáltica

Driver VSP

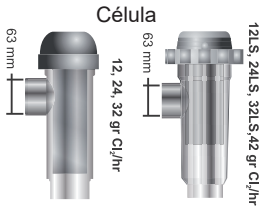

Sensor de Flujo

Collarín

Reductor 63-50 mm X2



Consulte el manual completo para obtener más información sobre la instalación y el cableado.

Conexión de la célula de electrolisis

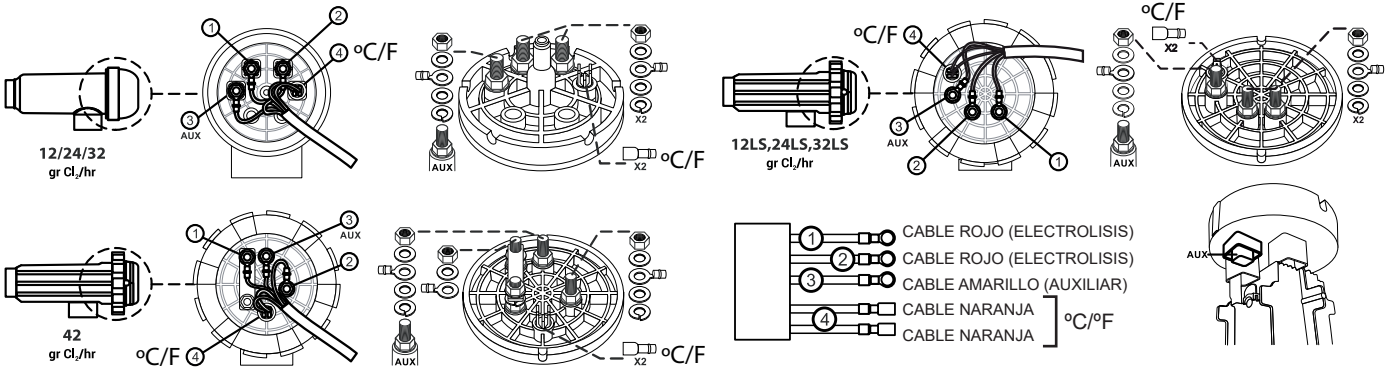

Esquema general de instalación

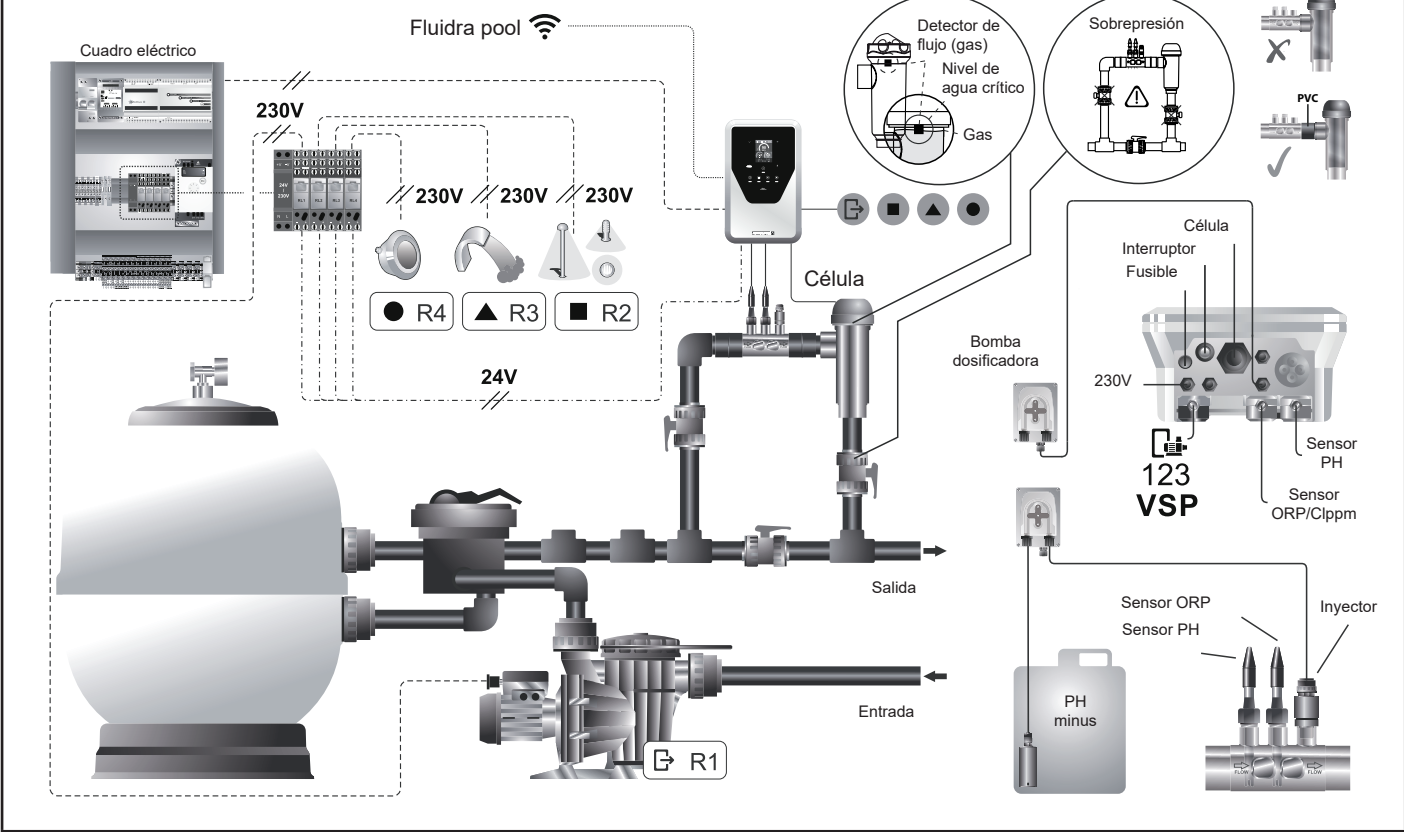

Conexión tarjeta electrónica

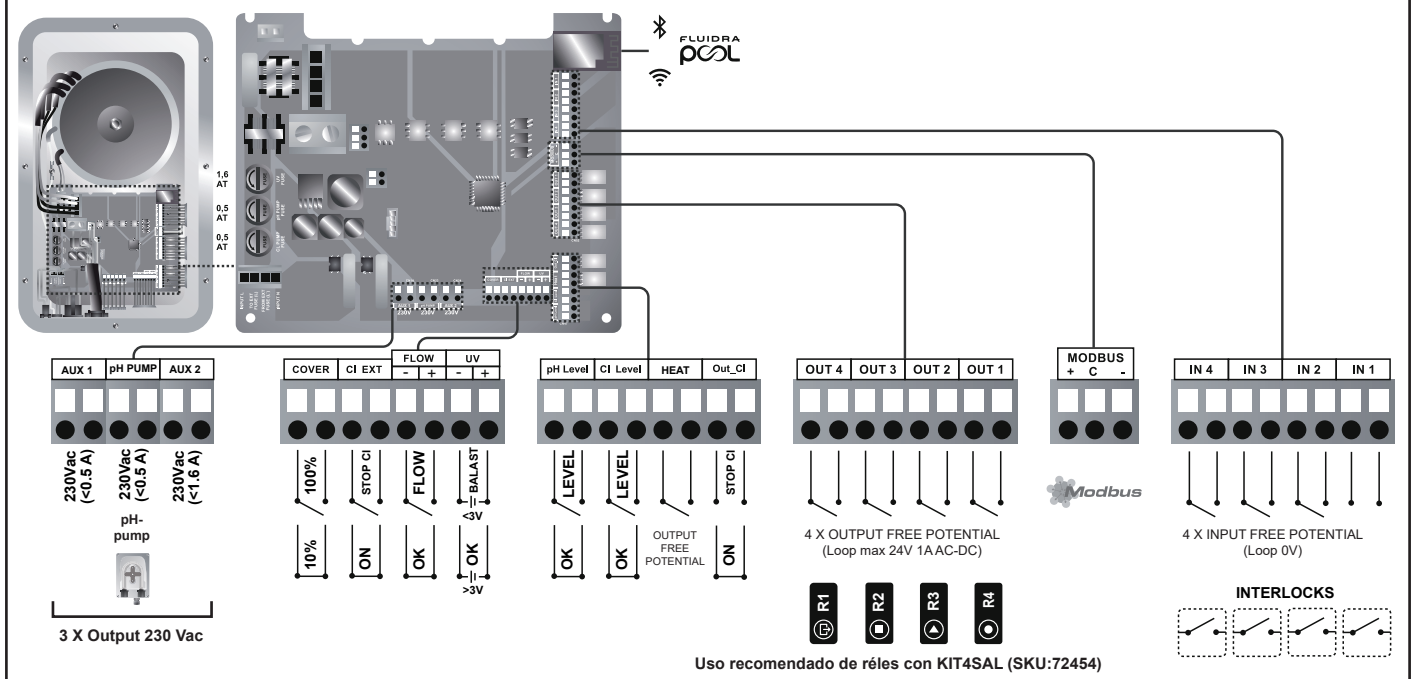

Pantalla principal y funciones

1 Led de estado wifi
2 Menú de estadísticas
3 Menú de configuración
4 Menú de información
5 Menú relés
6 Led de alarma
7 Producción electrolisis

8 pH
9 ORP / Clppm
10 Sensores (temperatura / salinidad)
11 Conectividad bluetooth
12 Menú de inicio
13 Estado de relés

Consulte el manual completo para obtener más información sobre:

- Configuración de Electrolisis
- Menú de pH y ClmV/Clppm
- Menú relés (R1-R4)

Puesta en marcha

1. Añada sal a la piscina. Aunque el sistema puede trabajar en un rango de de 3-12 g/L (LS 1-5 g/L), el nivel óptimo de sal recomendado es 5 g/L (Low Salt 1.5 g/L).
2. En caso de que la piscina vaya a ser utilizada de forma inmediata, efectuar un tratamiento con cloro. Dosis inicial: 2 mg/L de ácido tricloroisocianúrico.
3. Antes de iniciar el ciclo de trabajo, desconectar la fuente de alimentación y poner la bomba del depurador en marcha durante 24 h para asegurar la total disolución de la sal.
4. Poner en marcha el sistema de electrolisis salina, situando la producción dentro de los niveles recomendados de cloro libre (0.5-2 ppm).

Equilibrio de la piscina

Mantenga los siguientes parámetros del agua:

- Alcalinidad total entre 80 y 150 mg/L (ppm)
- pH entre 7.2 y 7.6
- Cloro libre entre 0.5 y 2 mg/L (ppm)
- Estabilizador de cloro 25-30 mg/L (ppm). En piscinas con fuerte insolación o utilización intensiva, es aconsejable mantener un nivel de 25-30 mg/L de estabilizante (ácido isocianúrico).

Compruebe y mantenga el equilibrio hídrico correcto durante toda la temporada.



Consulte el manual completo para obtener más información sobre:

- Instalación y calibrado de sensores de pH, ORP, ppm, g/L y temperatura.
- Mantenimiento de la célula de electrolisis y bombas peristálticas.

Interfaz de usuario / funciones

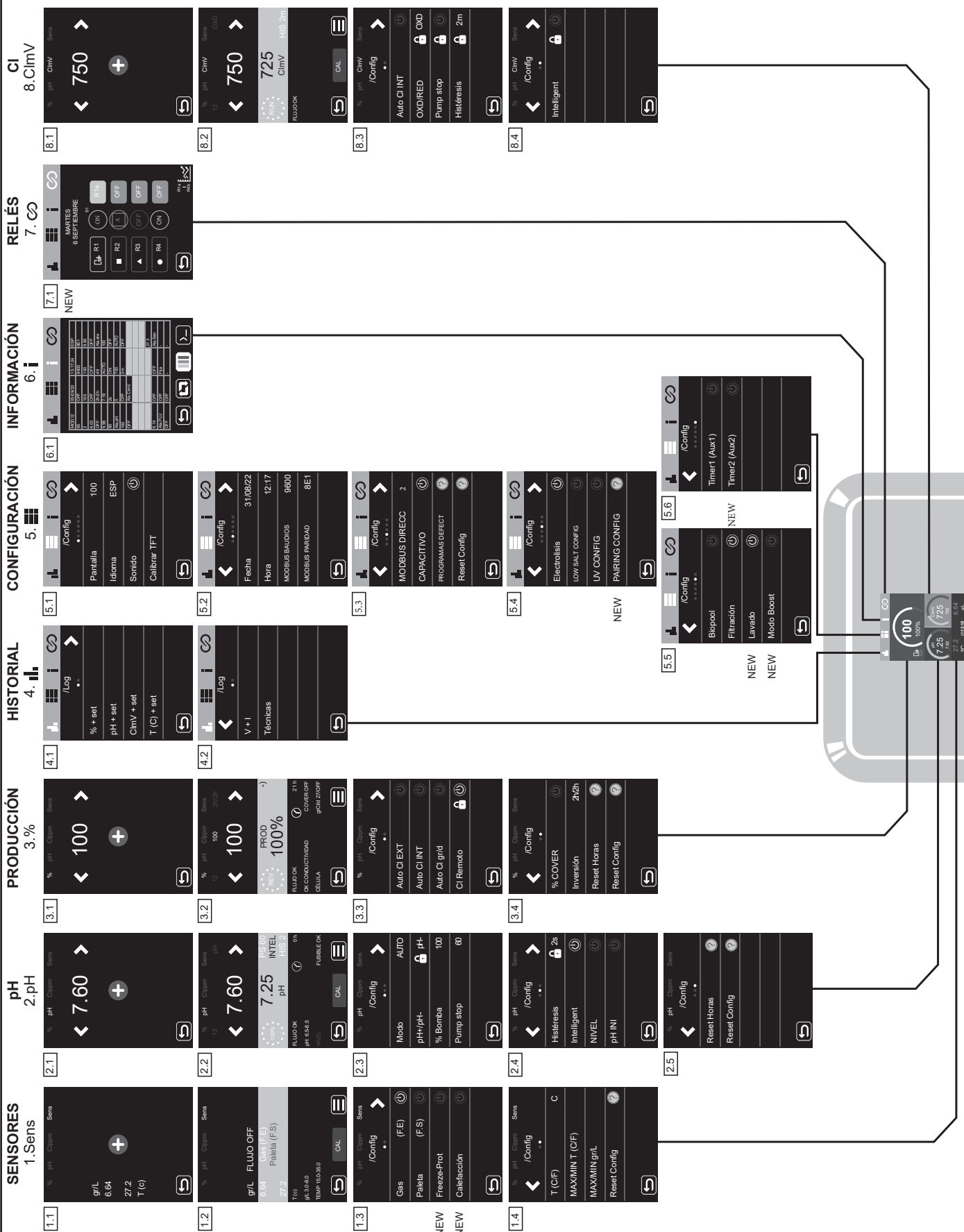

Consulte el manual completo para obtener más información sobre la programación y configuración de los menús.

- Sensores, Producción (%), Configuración y Relés.
- Nuevas funciones: Freeze Protection, Calefacción, Pairing, Lavado, Modo Boost, Relés



Conexión a Fluidra Pool

1. Descargar e instalar app FLUIDRA POOL.
2. Crear una cuenta de usuario y configurar parámetros de la piscina.
3. Activar modo pairing en el equipo.
4. Pulsar sobre añadir equipo y seguir las instrucciones de FLUIDRA POOL.

Resolución de problemas básicos



Consulte el manual completo para:

- Configuración de las alarmas

Mensaje	Solución
Alarma de FLOW Sensor de Gas (F.E) Paleta (F.S)	<p>La alarma de flujo aparecerá por no estar completamente inundada la célula (Sensor de gas del electrodo), o por no haber flujo de agua (Sensor de paleta).</p> <ul style="list-style-type: none"> - Revise la bomba, el filtro y la válvula selectora. Limpie si es necesario. - Verifique las conexiones de cables del sensor de paleta y del sensor de gas del electrodo.
Alarma STOP CL	<p>La alarma STOP CL puede aparecer por una de estas 3 razones:</p> <ul style="list-style-type: none"> CL EXT = Detenido por un controlador externo - Revisar el regulador externo (ORP/ppm) y comprobar la lectura. - Si no dispone de un regulador externo deshabilitar la función AUTO CL EXT o la producción no se iniciará. <p>CL INT = Detenido por el valor de ClmV o Clppm en el aparato.</p> <ul style="list-style-type: none"> - Verifique el nivel de cloro en la piscina con un fotómetro o una tira reactiva. - Limpie y calibre el sensor de ORP/ppm de ser necesario <p>Auto CL g/d = Detenido por alcanzar el límite (establecido por el usuario) de los gramos de cloro por día</p> <ul style="list-style-type: none"> - Definir si se desea activar esta función
(mV) - Alarma Bajo/Alto	<p>Las alarmas de bajo y alto aparecen si la medida está fuera de los valores establecidos. Los valores ClmV alto y bajo no son modificables.</p> <p>Modo estándar: ClmV > 855 = ALARMA DE ORP ALTO = La electrolisis se detiene Modo Biopool: ClmV > 855 = ALARMA DE ORP ALTO = La electrolisis se detiene</p> <ul style="list-style-type: none"> - Verifique el nivel de cloro en la piscina con un fotómetro o una tira reactiva. - Limpie y calibre el sensor de ORP de ser necesario <p>Si tiene un valor bajo de cloro libre y un valor alto de cloro total realice una cloración de choque (con hipoclorito de sodio) para reducir las cloraminas.</p> <ul style="list-style-type: none"> - Si durante el proceso de calibrado la desviación es elevada el equipo notificará un error y se deberá sustituir la sonda. <p>Modo estándar: ClmV < 600 = ALARMA DE ORP BAJO Modo Biopool: ClmV < 300 = ALARMA DE ORP BAJO</p> <ul style="list-style-type: none"> - Verifique el nivel de cloro en la piscina con un fotómetro o una tira reactiva. - Limpie y calibre el sensor de ORP de ser necesario - En caso de que los ppm de cloro sean elevados y la lectura de mV sea baja, revisar la concentración de ácido cianúrico. En caso de obtener valores superiores a 60 ppm vaciar parcialmente la piscina. - Aumente la filtración diaria. - Si durante el proceso de calibrado la desviación es elevada el equipo notificará un error y se deberá sustituir la sonda.
Alarma pH Bajo/Alto	<p>Las alarmas de bajo y alto aparecen si la medida está fuera de los valores establecidos. Son valores no modificables. Si aparece la alarma de pH alto, la bomba de pH se apagará por razones de seguridad.</p> <p>Modo estándar: pH > 8.5 = ALARMA DE PH ALTO = Bomba apagada Modo Biopool: pH > 9.0 = ALARMA DE PH ALTO = Bomba apagada</p> <ul style="list-style-type: none"> - Verifique el nivel de pH en la piscina con un fotómetro o una tira reactiva. - Limpie y calibre el sensor de pH de ser necesario - Si durante el proceso de calibrado la desviación es elevada el equipo notificará un error y se deberá sustituir la sonda. - El pH de la piscina debe reducirse manualmente a 8.45 (modo estándar) o 8.95 (modo biopool) para que la bomba vuelva a dosificar. <p>Modo estándar: pH < 6.5 = ALARMA DE PH BAJO Modo Biopool: pH < 6.0 = ALARMA DE PH BAJO</p> <ul style="list-style-type: none"> - Verifique el nivel de pH en la piscina con un fotómetro o una tira reactiva. - Limpie y calibre el sensor de pH de ser necesario - Si durante el proceso de calibrado la desviación es elevada el equipo notificará un error y se deberá sustituir la sonda.
Alarma PUMP-STOP	<p>Cuando la FUNCIÓN PUMP-STOP está activada (por defecto 60 min), el sistema detiene la bomba de dosificación después de un tiempo programado sin haber alcanzado la consigna de pH.</p> <ul style="list-style-type: none"> - Verifique el valor de pH en la piscina con un fotómetro o una tira reactiva. - Limpie y calibre el sensor de pH de ser necesario - Compruebe y ajuste la alcalinidad del agua (consulte con su especialista en piscinas). - Compruebe los niveles de ácido en la garrafa.
Alarma de célula	<p>La alarma de la célula aparecerá cuando los dispositivos detecten que el electrodo está al final de su vida útil (pasivado). Vida útil estimada de los electrodos = 10.000 - 12.000 h</p> <ul style="list-style-type: none"> - Sustituir el electrodo de ser necesario
Alarma Sensor de TEMPERATURA Baja/Alta	<ul style="list-style-type: none"> - La alarma de temperatura aparecerá cuando los valores de temperatura estén fuera de nuestros valores configurados. - Cuando la temperatura del agua es muy baja, el equipo no alcanzará el 100% de producción debido a la baja conductividad.
Alarma g/L Bajo/Alto	<ul style="list-style-type: none"> - Al igual que la alarma de temperatura, esta alarma aparecerá cuando los valores de g/L de sal estén fuera de nuestros valores configurados. - Normalmente, cuando el valor de g/L es muy bajo o alto, afectará a la producción del aparato, debido a la conductividad del agua.

**NOTA**

Il manuale breve che accompagna questo prodotto contiene unicamente le informazioni di base sulle misure di sicurezza da adottare durante l'installazione, la manutenzione e l'avviamento.



Il manuale completo può essere consultato e scaricato come file PDF mediante il QR o sul seguente sito web: www.astralpool.com. Tutte le operazioni di montaggio, installazione elettrica e manutenzione sono di esclusiva competenza di personale qualificato e autorizzato che abbia letto tutte le istruzioni di installazione e servizio.

CARATTERISTICHE GENERALI

- Una volta installato l'impianto di elettrolisi salina, è necessario sciogliere una quantità di sale nell'acqua. L'impianto di elettrolisi salina è costituito da due componenti: una cella elettrolitica e una fonte di alimentazione. La cella elettrolitica contiene un determinato numero di piastre di titanio (elettrodi): quando si fa circolare in questi ultimi una corrente elettrica e la soluzione salina li attraversa, si produce cloro libero.
- Il mantenimento di un certo livello di cloro nell'acqua della piscina ne garantirà la qualità sanitaria. L'impianto di elettrolisi salina produrrà cloro quando il sistema di ricircolo della piscina (pompa e filtro) è in funzione.
- La fonte di alimentazione dispone di vari dispositivi di sicurezza, i quali si attivano in caso di anomalie nel funzionamento dell'impianto, nonché di un microcontroller.
- Gli impianti di elettrolisi del sale dispongono di un sistema di pulizia automatico degli elettrodi che impedisce la formazione di incrostazioni su questi ultimi.

**AVVERTENZE DI SICUREZZA E RACCOMANDAZIONI**

- Il montaggio e la manovra devono essere eseguiti da personale debitamente qualificato.
- È necessario osservare la vigente normativa in materia di prevenzione degli incidenti e di impianti elettrici.
- Durante l'installazione si deve tenere conto del fatto che per la disconnessione elettrica dell'apparecchiatura è necessario integrare un interruttore o interruttore automatico che soddisfi le norme IEC 60947-1 e IEC 60947-3 e che assicuri lo scollegamento onnipolare, collegato direttamente ai morsetti di alimentazione e con una separazione dei contatti in tutti i suoi poli, che garantisca la disconnessione totale in condizioni di sovratensione di categoria III, in un'area conforme ai requisiti di sicurezza del sito. L'interruttore va situato nelle immediate vicinanze dell'apparecchiatura e dev'essere facilmente accessibile. Inoltre va contrassegnato come elemento di scollegamento dell'apparecchiatura.
- L'apparecchiatura deve essere alimentata attraverso un interruttore differenziale non superiore a 30 mA (RDC). L'apparecchiatura dev'essere collegata elettricamente a terra.
- Il fabbricante declina ogni responsabilità per il montaggio, l'installazione o l'avviamento, nonché per qualsiasi manovra o aggiunta di componenti non effettuate presso i propri stabilimenti.
- Questo apparecchio può essere utilizzato da bambini a partire dagli 8 anni di età e da persone con ridotte capacità fisiche, sensoriali o mentali o con mancanza di esperienza e conoscenza, a condizione che abbiano ricevuto supervisione o istruzioni per l'uso dell'apparecchio in modo sicuro e che comprendano i pericoli connessi. Non lasciare che i bambini giochino con l'apparecchio. La pulizia e la manutenzione da parte dell'utente non devono essere eseguite da bambini senza supervisione.
- Se il cavo di alimentazione è danneggiato, al fine di evitare pericoli deve essere sostituito dal fabbricante, dal suo servizio post-vendita o da personale di qualifica simile.
- Gli impianti di elettrolisi salina funzionano a 230 Vcc – 50/60 Hz. Non tentare di alterare la fonte di alimentazione per operare a una tensione diversa.
- Accertarsi di eseguire collegamenti elettrici saldi onde evitare falsi contatti, con il conseguente riscaldamento degli stessi.
- Prima di procedere all'installazione o sostituzione di qualsiasi componente dell'impianto verificare che sia stato prima scollegato dalla tensione di alimentazione e che non sia presente flusso d'acqua. Utilizzare esclusivamente ricambi originali.
- Dato che l'apparecchiatura genera calore, è importante installarlo in un punto sufficientemente ventilato. Evitare di installarla vicino a materiali infiammabili.
- Benché l'apparecchiatura sia dotata di un grado di protezione IP32, non va installata in nessun caso in zone esposte ad allagamenti.
- Questa apparecchiatura è destinata a essere collegata in modo permanente alla rete idrica e non deve essere collegata per mezzo di un tubo flessibile temporaneo.
- Questo apparecchio è dotato di una staffa di montaggio; vedere le istruzioni di montaggio.



Tutti i lavori di montaggio, installazione elettrica e manutenzione sono di esclusiva competenza di personale qualificato e autorizzato che abbia letto tutte le istruzioni di installazione e manutenzione.

Componenti e installazione

Apparecchiatura

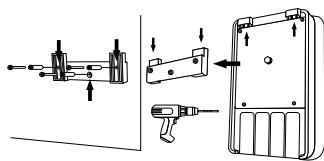

Tassello: 8x50 mm
Vite: 5x50 mm

ATTENZIONE: installare sempre in verticale su una superficie rigida e in luogo asciutto e ventilato. Si raccomanda di installare l'apparecchiatura in punti non esposti agli agenti atmosferici. Evitare la formazione di ambienti corrosivi.

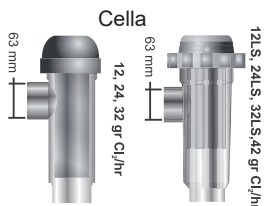

Sensore di flusso

Manicotto

Riduttore 63-50 mm X2



Consultare il manuale completo per ulteriori informazioni sull'installazione e il cablaggio.

Accessori opzionali

Kit PH Kit ORP Kit PPM

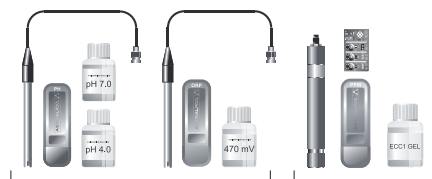

Portasonde



SD-PPM

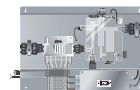

Peristaltica



Driver VSP



Collegamento della cella elettrolitica

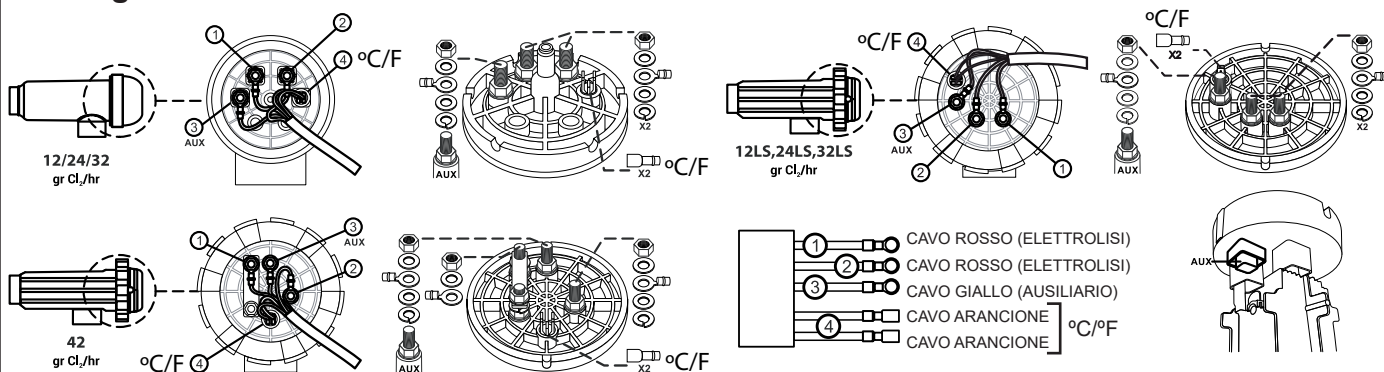

Schema di installazione generale

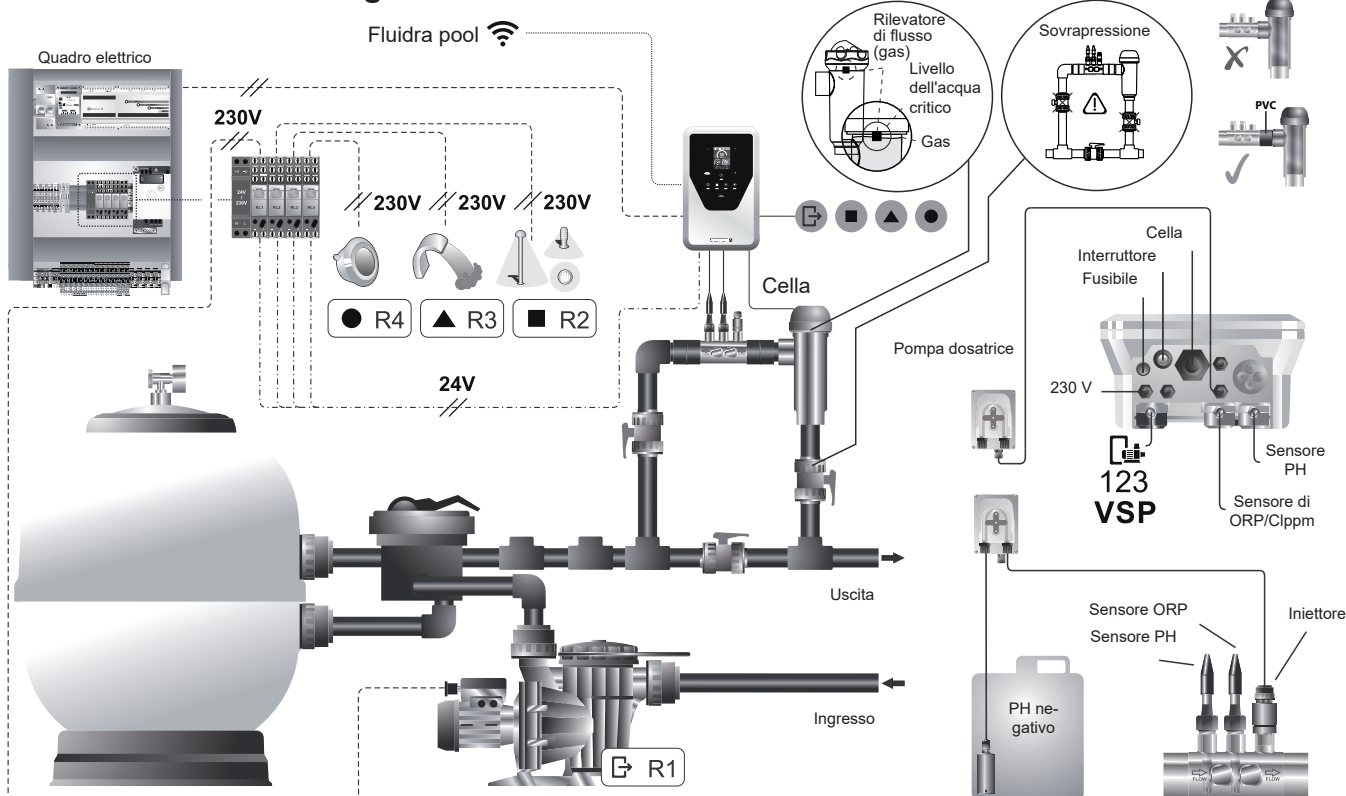

Collegamento scheda elettronica

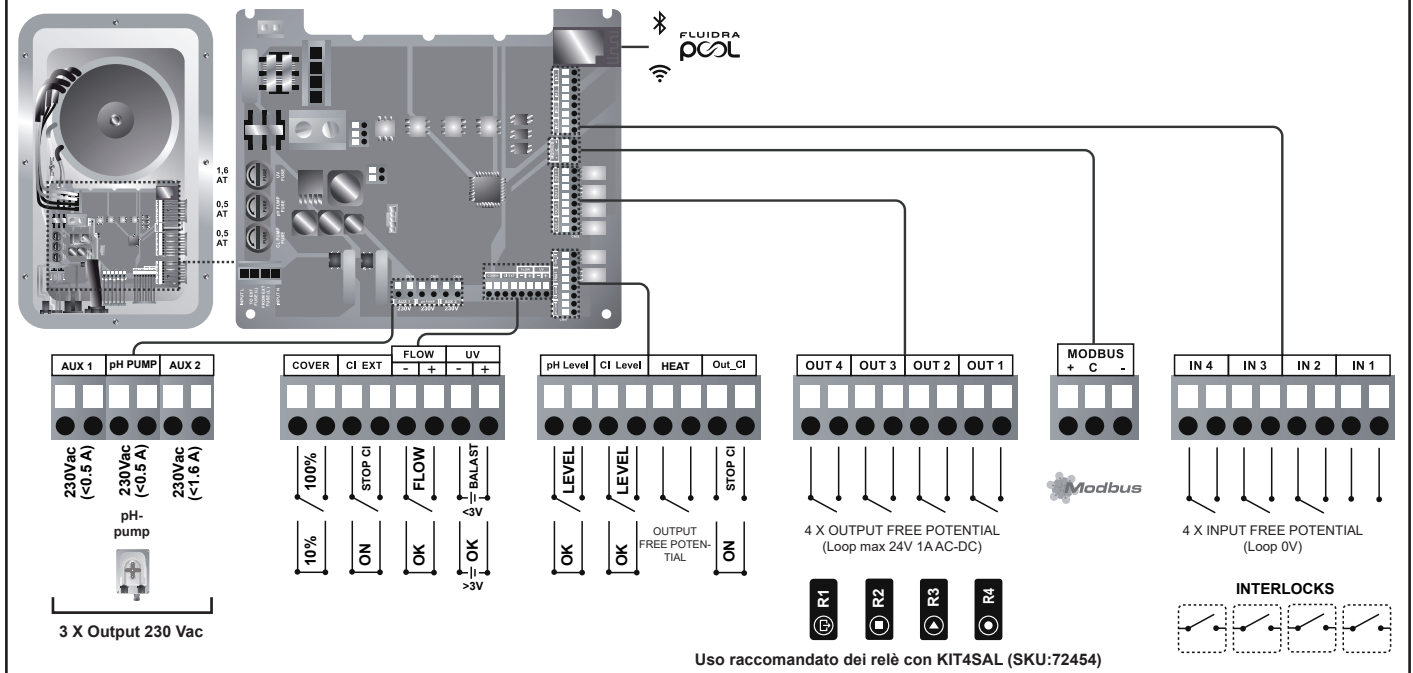

Schermata principale e funzioni

1 Led di stato wifi
2 Menu Statistiche
3 Menu Configurazione
4 Menu Informazioni
5 Menu Relè
6 Led di allarme
7 Produzione elettrolisi
8 pH
9 ORP / Clppm
10 Sensori (temperatura / salinità)
11 Connettività Bluetooth
12 Menu Home
13 Stato dei relè

Consultare il manuale completo per ulteriori informazioni su:

- Configurazione elettrolisi
- Menu pH e ClmV/Clppm
- Menu relè (R1-R4)

CONTROLLO POMPA E TRATTAMENTO

CONTROLLO DISPOSITIVI ESTERNI

Trattamenti elettrolisi, pH, Cl2, sensori

Avviamento

1. Aggiungere sale alla piscina. Sebbene l'impianto possa lavorare in un intervallo di 3-12 g/L (LS 1-5 g/L), il livello ottimale di sale raccomandato è di 5 g/L (Low Salt 1.5 g/L).
2. Se la piscina verrà utilizzata subito, eseguire un trattamento a base di cloro. Dose iniziale: 2 mg/L di acido tricloroisocianurico.
3. Prima di iniziare il ciclo di lavoro, scollegare la fonte di alimentazione e avviare la pompa del depuratore per 24 ore per assicurare uno scioglimento completo del sale.
4. Mettere in funzione l'impianto di elettrolisi salina facendo rientrare la produzione nei livelli raccomandati di cloro libero (0,5-2 ppm).

Equilibrio della piscina

Mantenere i seguenti parametri dell'acqua:

- Alcalinità totale tra 80 e 150 mg/L (ppm)
- pH tra 7,2 e 7,6
- Cloro libero tra 0,5 e 2 mg/L (ppm)
- Stabilizzatore di cloro 25-30 mg/L (ppm). Nelle piscine con forte irraggiamento solare o di uso intensivo, è consigliabile mantenere un livello di 25-30 mg/L di stabilizzante (acido isocianurico).

Verificare e mantenere il corretto equilibrio idrico durante tutta la stagione.



Consultare il manuale completo per ulteriori informazioni su:

- Installazione e taratura dei sensori di pH, ORP, ppm, g/L e temperatura.
- Manutenzione della cellula di elettrolisi e delle pompe peristaltiche.

Interfaccia utente / funzioni

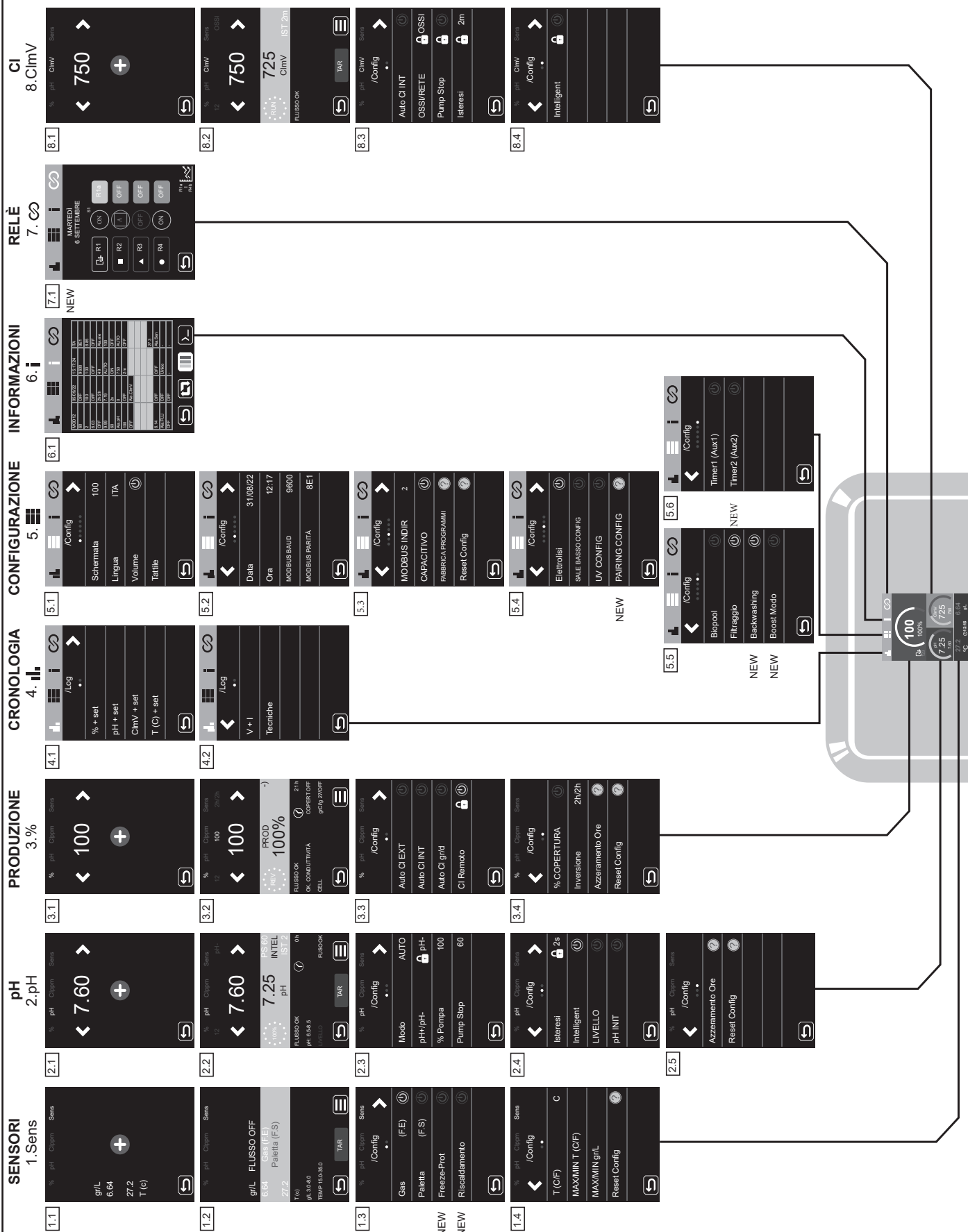

Consultare il manuale completo per ulteriori informazioni sulla programmazione e la configurazione dei menu.

- Sensori, Produzione (%), Configurazione e Relè.
- Nuove funzioni: Freeze Protection, Riscaldamento, Pairing, Backwashing, Boost Modo, Relè



Collegamento a Fluidra Pool

1. Scaricare e installare l'app FLUIDRA POOL.
2. Creare un account utente e configurare i parametri della piscina.
3. Attivare la modalità di pairing nell'apparecchiatura.
4. Premere Aggiungi apparecchiatura e seguire le istruzioni di FLUIDRA POOL.

Risoluzione dei problemi di base



Consultare il manuale completo per:
 • Configurazione degli allarmi

Messaggio	Soluzione
Allarme FLOW Sensore di gas (F.E) Paletta (F.S)	L'allarme di flusso compare perché la cella non è completamente allagata (sensore gas elettrodo) o perché non c'è flusso d'acqua (sensore paletta). <ul style="list-style-type: none"> - Controllare la pompa, il filtro e la valvola selettiva. Pulire se necessario. - Verificare i collegamenti dei cavi del sensore della paletta e del sensore di gas dell'elettrodo.
Allarme STOP CL	L'allarme STOP CL può comparire per uno dei 3 motivi seguenti: CL EXT = arresto da controller esterno <ul style="list-style-type: none"> - Controllare il regolatore esterno (ORP/ppm) e verificare la lettura. - Se non si dispone di un regolatore esterno disabilitare la funzione AUTO CL EXT, altrimenti la produzione non si avvia. CL INT = arresto per valore di ClmV o Clppm nell'apparecchio. <ul style="list-style-type: none"> - Verificare il livello di cloro nella piscina con un fotometro o una striscia reattiva. - Se necessario pulire e tarare il sensore di ORP/ppm Auto CL g/d = arresto per raggiungimento del limite (impostato dall'utente) di grammi di cloro al giorno <ul style="list-style-type: none"> - Definire se si desidera attivare questa funzione
(mV) - Allarme Basso/Alto	Se la misurazione non rientra nei valori stabiliti, compaiono allarmi di livello basso e alto. I valori di ClmV alto e basso non sono modificabili. Modalità standard: ClmV > 855 = ALLARME ORP ALTO = l'elettrolisi si interrompe Modalità Biopool: ClmV > 855 = ALLARME ORP ALTO = l'elettrolisi si interrompe <ul style="list-style-type: none"> - Verificare il livello di cloro nella piscina con un fotometro o una striscia reattiva. - Se necessario pulire e tarare il sensore di ORP Se il valore del cloro libero è basso e il valore del cloro totale è alto, realizzare una clorazione di impatto (con ipoclorito di sodio) per ridurre le clorammine. <ul style="list-style-type: none"> - Se durante il procedimento di taratura la deviazione è elevata, l'apparecchiatura mostra un errore e sarà necessario sostituire la sonda. Modalità standard: ClmV < 600 = ALLARME ORP BASSO Modalità Biopool: ClmV < 300 = ALLARME ORP BASSO <ul style="list-style-type: none"> - Verificare il livello di cloro nella piscina con un fotometro o una striscia reattiva. - Se necessario pulire e tarare il sensore di ORP - Se le ppm di cloro sono elevate e la lettura dell'mV è bassa, controllare la concentrazione di acido cianurico. Se si ottengono valori maggiori di 60 ppm, svuotare parzialmente la piscina. <ul style="list-style-type: none"> - Aumentare la filtrazione giornaliera. - Se durante il procedimento di taratura la deviazione è elevata, l'apparecchiatura mostra un errore e sarà necessario sostituire la sonda.
Allarme pH Basso/Alto	Se la misurazione non rientra nei valori stabiliti, compaiono allarmi di livello basso e alto. Questi valori non sono modificabili. Se compare l'allarme di pH alto, la pompa di pH viene disattivata per motivi di sicurezza. Modalità standard: pH > 8,5 = ALLARME PH ALTO = pompa spenta Modalità Biopool: pH > 9,0 = ALLARME PH ALTO = pompa spenta <ul style="list-style-type: none"> - Verificare il livello di pH nella piscina con un fotometro o una striscia reattiva. - Se necessario pulire e tarare il sensore di pH - Se durante il procedimento di taratura la deviazione è elevata, l'apparecchiatura mostra un errore e sarà necessario sostituire la sonda. - Il pH della piscina deve essere ridotto manualmente a 8,45 (modalità standard) o 8,95 (modalità biopool) affinché la pompa ricominci a dosare. Modalità standard: pH < 6,5 = ALLARME PH BASSO Modalità Biopool: < 6,0 = ALLARME PH BASSO <ul style="list-style-type: none"> - Verificare il livello di pH nella piscina con un fotometro o una striscia reattiva. - Se necessario pulire e tarare il sensore di pH - Se durante il procedimento di taratura la deviazione è elevata, l'apparecchiatura mostra un errore e sarà necessario sostituire la sonda.
Allarme PUMP-STOP	Quando è attivata la FUNZIONE PUMP-STOP (60 min per impostazione predefinita), il sistema arresta la pompa dosatrice dopo un tempo programmato senza aver raggiunto il valore nominale di pH. <ul style="list-style-type: none"> - Verificare il valore di pH nella piscina con un fotometro o una striscia reattiva. - Se necessario pulire e tarare il sensore di pH - Verificare e regolare l'alcalinità dell'acqua (rivolgersi ad uno specialista in piscine). Verificare i livelli di acido nel flacone.
Allarme cella	L'allarme della cella compare quando i dispositivi rilevano che l'elettrodo giunto alla fine della vita utile (passivato). Vita utile stimata degli elettrodi = 10.000 - 12.000 ore <ul style="list-style-type: none"> - Sostituire l'elettrodo se necessario.
Allarme sensore di TEMPERATURA Basso/Alto	- L'allarme di temperatura appare quando i valori di temperatura non rientrano nei valori configurati. - Quando la temperatura dell'acqua è molto bassa, l'apparecchiatura non raggiunge il 100% della produzione a causa della bassa conduttività.
Allarme g/L Basso/Alto	- Come per l'allarme di temperatura, questo allarme compare quando i valori di g/L di sale non rientrano nei valori configurati. - Normalmente, se troppo basso o troppo alto, il valore di g/L influisce sulla produzione dell'apparecchio, a causa della conduttività dell'acqua.



Hinweis

Das kurze begleitende Handbuch enthält nur die grundlegenden Angaben über die Sicherheitsvorkehrungen, die bei Installation, Wartung und Betriebsbeginn einzurichten sind.



Sie können das vollständige Handbuch einsehen und als PDF-Datei per QR-Code oder an folgender Webseite herunterladen: www.astralpool.com. Nur qualifiziertes und zugelassenes Personal, das sämtliche Anweisungen über Installation und Betrieb sorgfältig gelesen hat, darf die Arbeiten der Montage, elektrischen Installation und Wartung ausführen.

ALLGEMEINE EIGENSCHAFTEN:

- Nach der Installation Ihres Salzelektrolyse-Systems müssen Sie Salz im Wasser auflösen. Das Salzelektrolyse-System umfasst zwei Elemente: eine Elektrolysezelle und das Netzgerät (die Stromversorgung). Die Elektrolysezelle besitzt eine bestimmte Anzahl von Titanplatten als Elektroden. Sobald elektrischer Strom fließt und die Salzlösung durch die Elektroden strömt, entsteht freies Chlor.
- Ein bestimmter Chlorgehalt im Schwimmbecken gewährleistet eine hygienische Wasserqualität. Das Salzelektrolyse-System setzt Chlor frei, solange das Rezirkulationssystem des Schwimmbeckens (Pumpe und Filter) arbeitet.
- Zum Netzgerät gehören mehrere Sicherheitsvorrichtungen, die bei anormalem Betrieb in Kraft treten, sowie eine Mikrosteuerung.
- Außerdem besitzen die Salzelektrolyse-Systeme ein System zur Elektroden-Selbstreinigung, das Ablagerungen verhindert.



SICHERHEITSHINWEISE UND EMPFEHLUNGEN

- Entsprechend qualifiziertes Personal sollte die Montage und Handhabung durchführen.
- Beachten Sie die geltenden Vorschriften zur Vorbeugung von Unfällen sowie über elektrische Anlagen. Bitte bei der Installation beachten: Zur elektrischen Abschaltung ist ein Trennschalter oder Leistungsschalter erforderlich, der die Normen IEC 60947-1 und IEC 60947-3 erfüllt. Der Schalter muss die allpolige Trennung gewährleisten, direkt an die Netzklemmen angeschlossen sein und die Kontakte aller Pole müssen voneinander getrennt sein. Bei Überspannungen der Kategorie III muss der Schalter die Anlage in einem Bereich, der die Sicherheitsvorschriften des Standorts erfüllt, vollständig abschalten. Der Trennschalter muss sich in unmittelbarer Nähe des Gerätes befinden und leicht zugänglich sein. Außerdem ist er als Trennvorrichtung des Gerätes zu kennzeichnen.
- Die Stromversorgung muss über eine Fehlerstrom-Schutzeinrichtung verfügen, deren Ansprechstrom 30 mA nicht überschreitet. Das Gerät muss elektrisch mit der Erde verbunden sein.
- Auf keinen Fall übernimmt der Hersteller die Verantwortung für die Montage, Installation oder Inbetriebnahme, noch für jegliche Handhabung oder den Einbau von Komponenten, der/die nicht in seinen Einrichtungen stattfindet.
- Kinder ab acht Jahren und Personen mit eingeschränkten physischen, sensorischen oder geistigen Fähigkeiten oder mit fehlender Erfahrung dürfen diese Anlage bedienen, sofern sie eine angemessene Ausbildung über ihren sicheren Einsatz und die möglichen Gefahren erhalten und unter Überwachung stehen. Kinder dürfen nicht mit den Geräten spielen. Unbeaufsichtigte Kinder dürfen die Anlage nicht reinigen oder warten.
- Defekte Netzkabel sind aus Sicherheitsgründen und zur Vermeidung von Gefahrensituationen vom Hersteller, seinem Kundendienst oder ähnlich qualifiziertem Personal zu ersetzen.
- Die Salzelektrolyse-Systeme funktionieren bei 230 V AC und 50/60 Hz. Versuchen Sie nicht, Änderungen am Netzgerät vorzunehmen, um mit einer anderen Spannung zu arbeiten.
- Vergewissern Sie sich, dass die elektrischen Verbindungen fest und sicher sind. So vermeiden Sie Fehl- und Wackelkontakte, die zu Überhitzungen führen könnten.
- Vergewissern Sie sich, dass das System von der Versorgungsspannung getrennt ist und kein Wasser durchfließt, bevor Sie eine Komponente installieren oder ersetzen. Verwenden Sie ausschließlich Original-Ersatzteile.
- Das Gerät erzeugt Hitze. Installieren Sie es daher unbedingt an einem ausreichend belüfteten Ort. Installieren Sie das Gerät nicht in der Nähe entzündlicher Materialien.
- Das gilt auch dann, wenn das Gerät eine bestimmte IP32-Schutzart erfüllt. Installieren Sie es keinesfalls in überschwemmungsgefährdeten Bereichen.
- Diese Anlage ist für permanente Wasserzufuhr ausgelegt. Schließen Sie keinen provisorischen Wasserschlauch an.
- Dieses Gerät besitzt eine Befestigungshalterung; siehe die Montageanleitung.



Nur qualifiziertes und zugelassenes Personal, das die Anweisungen über Installation und Betrieb sorgfältig gelesen hat, darf die Arbeiten der Montage, elektrischen Installation und Wartung ausführen.

Komponenten und Installation

Gerät

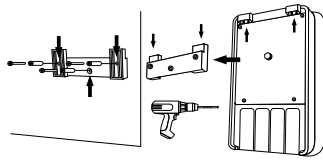
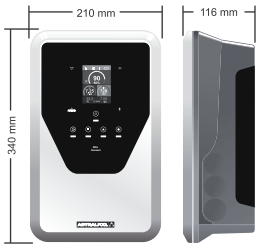

Dübel: 8x50 mm
Schraube: 5x50 mm

ACHTUNG: Installieren Sie das Gerät stets senkrecht auf einer festen Unterlage an einem trockenen und gut belüfteten Standort. Es ist empfehlenswert, das Gerät nicht im Freien zu installieren. Vermeiden Sie die Bildung ätzender Atmosphären.

Zelle

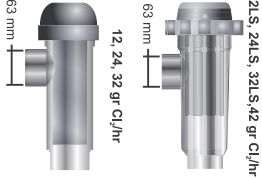

Durchfluss-sensor



Manschette



Reduzierstück 63-50 mm X2



Zubehör nach Wahl

PH-Satz ORP-Satz PPM-Satz

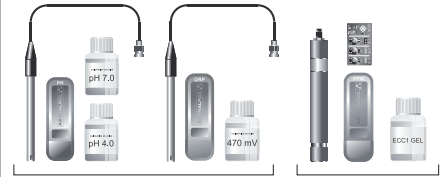

Sondenhalter



SD-PPM

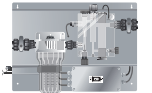

Peristaltikpumpe

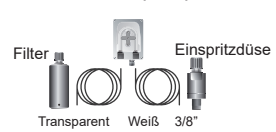

VSP-Driver



Weitere Angaben über die Installation und Verkabelung finden Sie im vollständigen Handbuch.

Anschluss der Elektrolysezelle

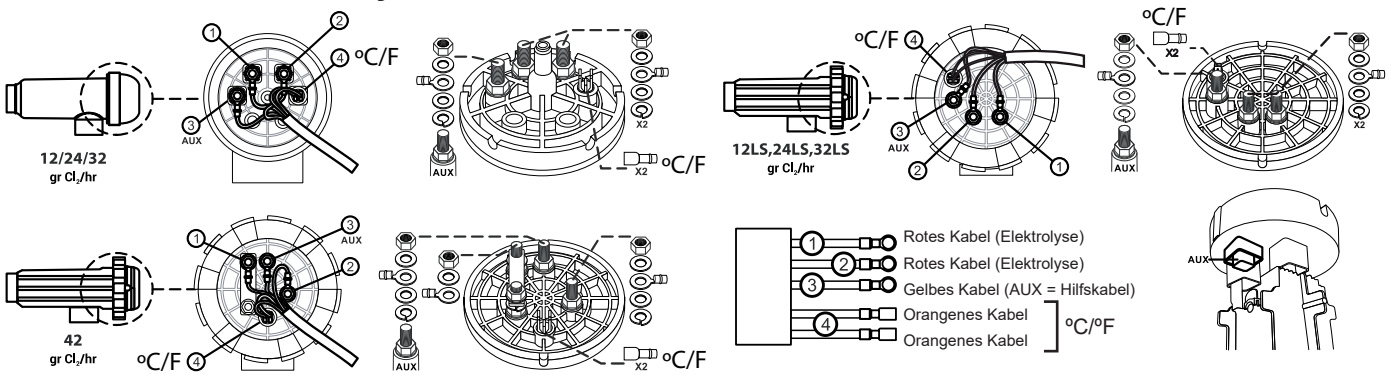

Haupt-Montageschema

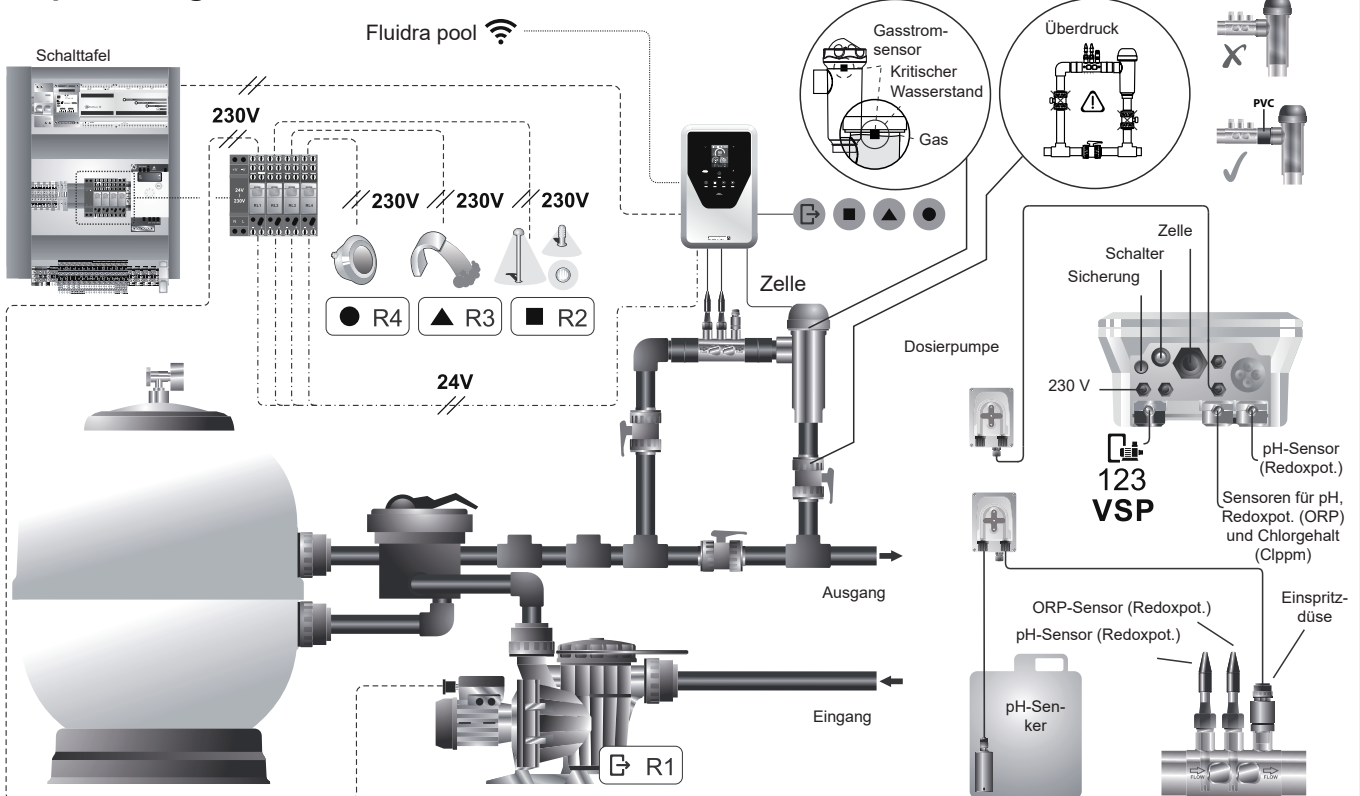

Anschluss der Elektronikkarte

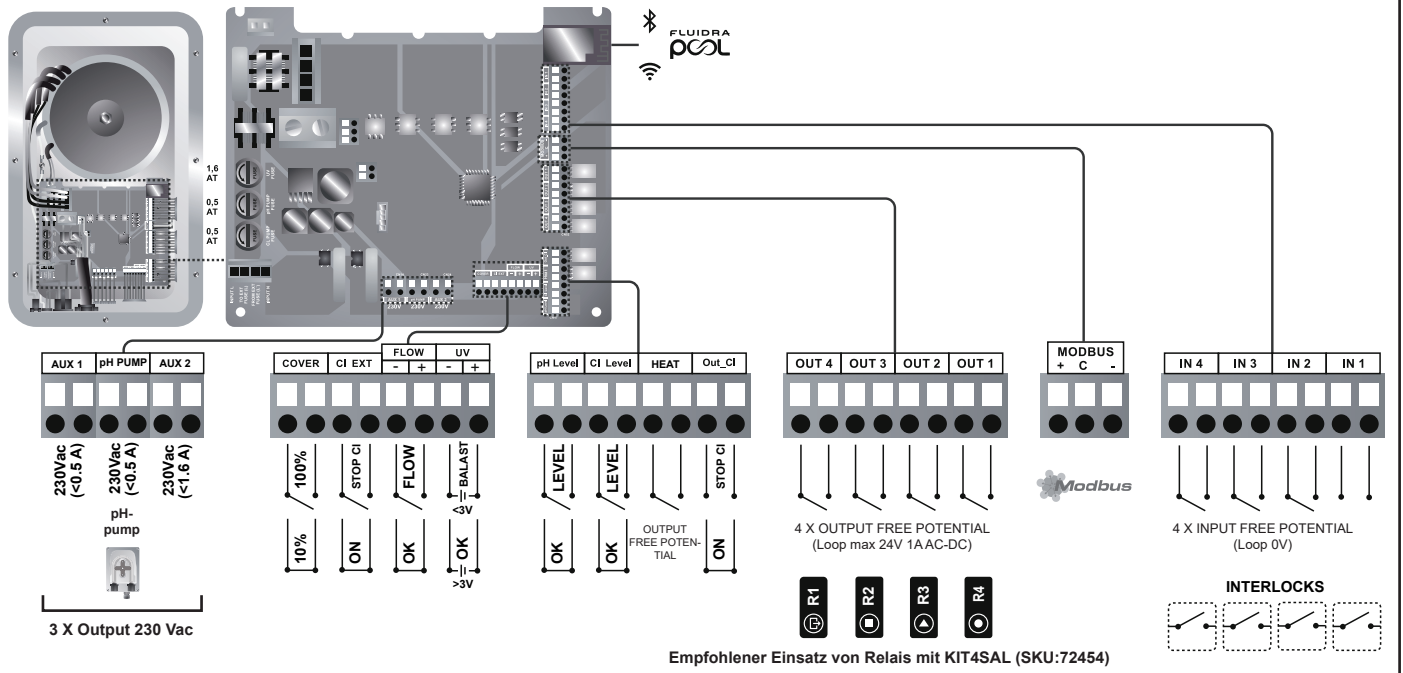

Hauptbildschirm und Funktionen

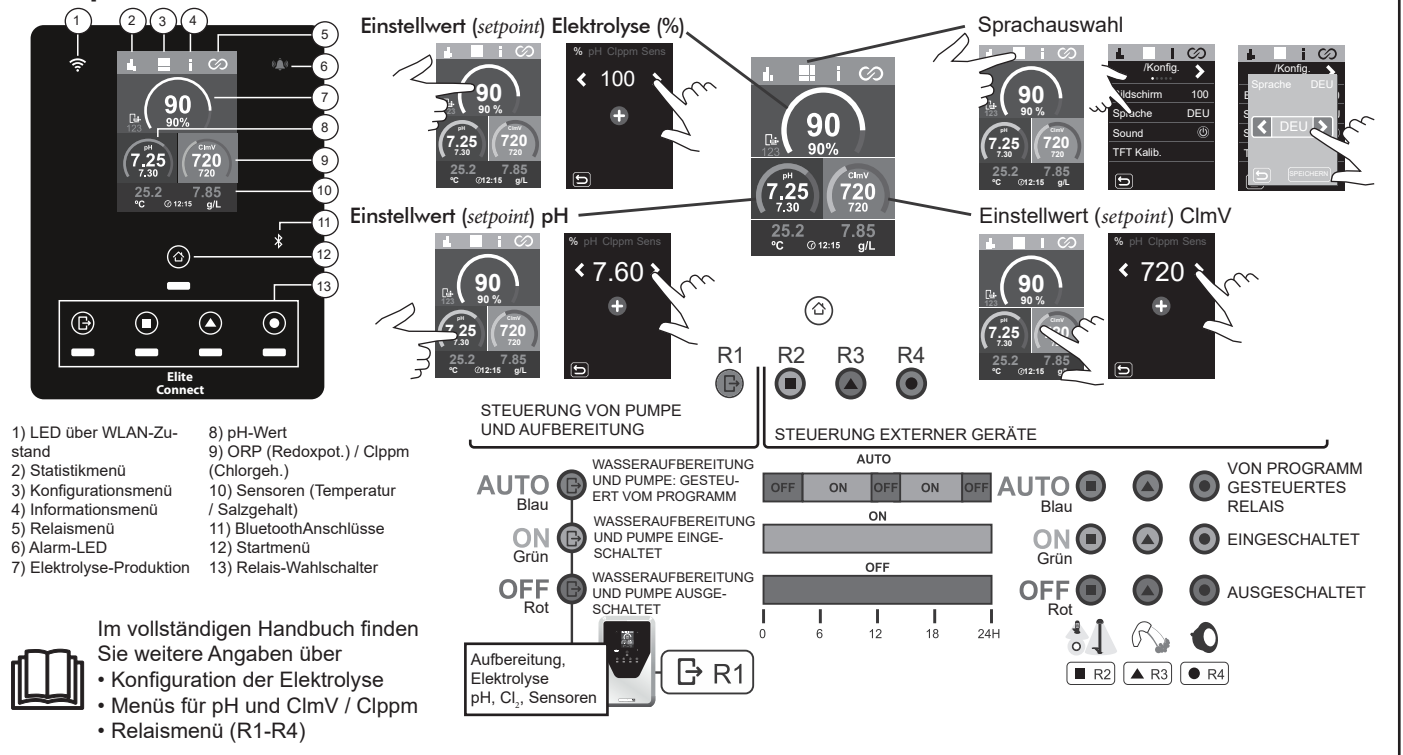

Inbetriebnahme

1. Füllen Sie Salz ins Schwimmbecken. Das System kann bei einem Salzgehalt von 3 bis 12 g/l arbeiten (Low Salt 1-5 g/l); der empfohlene Optimalwert liegt bei 5 g/l (Low Salt 1,5 g/l).
2. Führen Sie eine Chlorbehandlung aus, falls Sie das Schwimmbecken sofort nutzen möchten. Anfangsdosis: 2 mg/L Trichlorisocyanursäure.
3. Bevor Sie einen Betriebszyklus einleiten: Trennen Sie das Netzgerät (die Stromversorgung) ab und setzen Sie die Pumpe des Reinigers 24 Stunden lang in Betrieb, damit sich das gesamte Salz löst.
4. Setzen Sie die Salzelektrolyse in Betrieb und stellen Sie die Produktion freien Chlors auf das empfohlene Intervall (0,5 bis 2 ppm) ein.

Gleichgewicht im Schwimmbecken

Erhalten Sie die folgenden Wasserparameter aufrecht:

- Gesamte Alkalinität von 80 bis 150 mg/l (ppm)
- pH-Wert von 7,2 bis 7,6
- Gehalt an freiem Chlor von 0,5 bis 2 mg/l (ppm)
- Gehalt an Chlorstabilisator von 25 bis 30 mg/l (ppm). In Schwimmbecken mit starker Sonneneinstrahlung oder intensiver Nutzung ist es empfehlenswert, einen Gehalt an Chlorstabilisator (Trichlorisocyanursäure) von 25 bis 30 mg/L aufrechtzuerhalten.

Prüfen und bewahren Sie das Gleichgewicht der Wasserwerte während der gesamten Saison.



Im vollständigen Handbuch finden Sie weitere Angaben über

- Installation und Kalibrierung der Sensoren für pH, Redoxpotenzial (ORP), Chlor- und Stabilisator-Gehalt (ppm, g/l) und Temperatur.
- Wartung der Elektrolysezelle und der Peristaltikpumpen.

Benutzerschnittstelle und Funktionen

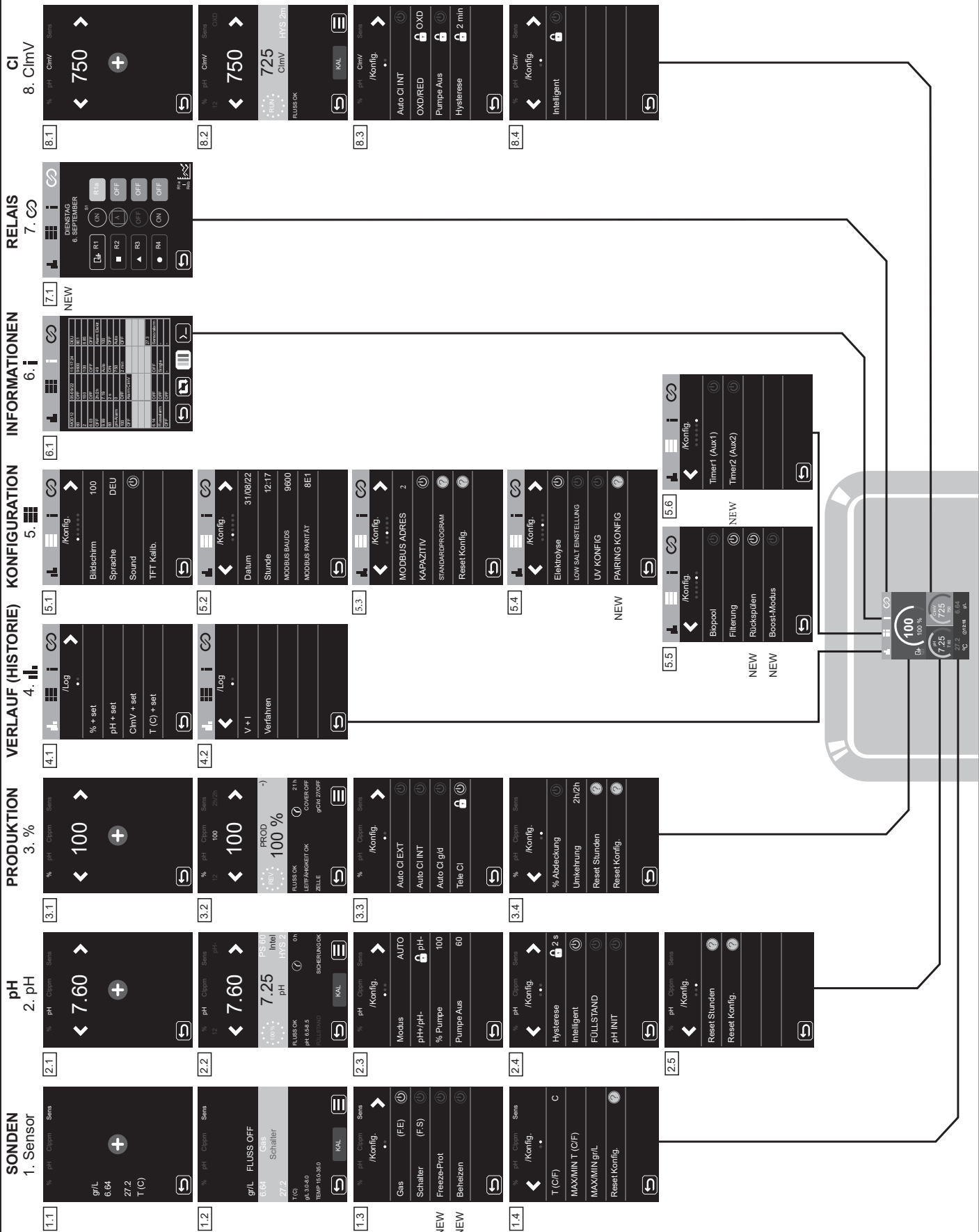

Weitere Angaben über die Programmierung und Konfiguration der Menüs finden Sie im vollständigen Handbuch.

- Sensoren, Produktion (%), Konfiguration und Relais.
- Neue Funktionen: Frostschutz (Freeze Prot), Heizung, Pairing, Rückspülen, Boost-Modus, Relais



Verbindung zu Fluidra Pool

1. Laden Sie die App FLUIDRA POOL herunter und installieren Sie sie.
2. Legen Sie ein Benutzerkonto an und konfigurieren Sie die Schwimmbecken-Parameter.
3. Schalten Sie den Pairing-Modus am Gerät ein.
4. Drücken Sie auf „Gerät hinzufügen“ und befolgen Sie die Anweisungen von FLUIDRA POOL.

Lösen von grundlegenden Problemen



Schlagen Sie Folgendes im vollständigen Handbuch nach:

- Konfiguration der Alarme

Nachricht	Problemlösung
Flussalarm Gasstromsensor Durchflussmesser	<ul style="list-style-type: none"> - Der Flussalarm tritt ein, wenn die Elektrolysezelle nicht vollständig in Flüssigkeit eingetaucht ist (Gasstromsensor der Elektrode) oder wenn kein Wasser fließt (Klappen-Durchflussmesser). - Prüfen Sie die Pumpe, den Filter und das Auswahlventil. Reinigen Sie die Teile, falls erforderlich. - Prüfen Sie die Kabelanschlüsse von Durchflussmesser und Gasstromsensor der Elektrode.
STOP-CL-Alarm	<p>Der STOP-CL-Alarm kann aus drei Gründen auftreten:</p> <ul style="list-style-type: none"> CL EXT = von externer Steuerung angehalten - Prüfen Sie den externen Regler (ORP: Redoxpot. / ppm: Chlorgehalt) und den Anzeigewert. - Falls kein externer Regler vorhanden: Schalten Sie die Funktion AUTO CL EXT ab; ansonsten läuft die Produktion nicht an. <p>CL INT = aufgrund des Wertes von ClmV oder Clppm angehalten.</p> <ul style="list-style-type: none"> - Prüfen Sie den Chlorgehalt im Schwimmbecken mit einem Photometer oder einem Reaktionsstreifen. - Reinigen und kalibrieren Sie den ORP/ppm-Sensor, falls erforderlich <p>CL g/d = nach erreichtem Grenzwert angehalten (in Gramm Chlor pro Tag, nach Nutzervorgabe)</p> <ul style="list-style-type: none"> - Vorgeben, ob Sie diese Funktion einschalten möchten
(mV) - Alarm (Redoxpot.) hoher oder niedriger Wert	<p>Dieser Alarm tritt auf, wenn der Wert außerhalb des vorgegebenen Intervalls liegt (zu hoch oder zu niedrig ist). Höchst- und Mindestwert der Spannung ClmV lassen sich nicht verändern.</p> <p>Standardmodus: ClmV > 855 = ALARM WEGEN HOHEN REDOXPOTENZIALS (ORP) = die Elektrolyse hält an Biopool-Modus: ClmV > 855 = ALARM WEGEN HOHEN REDOXPOTENZIALS (ORP) = die Elektrolyse hält an</p> <ul style="list-style-type: none"> - Prüfen Sie den Chlorgehalt im Schwimmbecken mit einem Photometer oder einem Reaktionsstreifen. - Reinigen und kalibrieren Sie den ORP-(Redoxpot.)-Sensor, falls erforderlich <p>Falls der Gehalt an freiem Chlor niedrig, aber der gesamte Chlorgehalt hoch ist: Führen Sie eine „Schock-Chlorierung“ aus (mit Natriumhypochlorit), um den Gehalt an Chloraminen zu verringern.</p> <ul style="list-style-type: none"> - Falls bei der Kalibrierung hohe Abweichungen auftreten, meldet das Gerät einen Fehler, und Sie müssen die Sonde austauschen. <p>Standardmodus: ClmV < 600 = Alarm wegen niedrigen Redoxpotenzials (ORP) Biopool-Modus: ClmV < 300 = Alarm wegen niedrigen Redoxpotenzials (ORP)</p> <ul style="list-style-type: none"> - Prüfen Sie den Chlorgehalt im Schwimmbecken mit einem Photometer oder einem Reaktionsstreifen. - Reinigen und kalibrieren Sie den ORP-(Redoxpot.)-Sensor, falls erforderlich - Falls der Chlorgehalt (ppm) hoch, aber das abgelesene Redoxpotenzial in mV niedrig ist: Prüfen Sie die Konzentration der Cyanursäure. Entleeren Sie bei Werten über 60 ppm das Schwimmbecken teilweise. - Verstärken Sie die tägliche Filterung. - Falls bei der Kalibrierung hohe Abweichungen auftreten, meldet das Gerät einen Fehler, und Sie müssen die Sonde austauschen.
Alarm pH hoher oder niedriger Wert	<p>Dieser Alarm tritt auf, wenn der Wert außerhalb des vorgegebenen Intervalls liegt (zu hoch oder zu niedrig ist). Diese Grenzwerte lassen sich nicht verändern. Bei einem Alarm wegen hohen pH-Wertes schaltet sich die pH-Pumpe aus Sicherheitsgründen ab.</p> <p>Standardmodus: pH > 8,5 = Alarm wegen hohen pH-Wertes = Pumpe schaltet sich ab Biopool-Modus: pH > 9,0 = Alarm wegen hohen pH-Wertes = Pumpe schaltet sich ab</p> <ul style="list-style-type: none"> - Prüfen Sie den pH-Wert im Schwimmbecken mit einem Photometer oder einem Reaktionsstreifen. - Reinigen und kalibrieren Sie den pH-Sensor, falls erforderlich - Falls bei der Kalibrierung hohe Abweichungen auftreten, meldet das Gerät einen Fehler, und Sie müssen die Sonde austauschen. - Verringern Sie einen zu hohen pH-Wert des Beckenwassers manuell auf 8,45 (im Standardmodus) oder auf 8,95 (im Biopool-Modus), damit die Pumpe wieder dosiert. <p>Standardmodus: pH < 6,5 = Alarm wegen niedrigen pH-Wertes Biopool-Modus: pH < 6,0 = Alarm wegen niedrigen pH-Wertes</p> <ul style="list-style-type: none"> - Prüfen Sie den pH-Wert im Schwimmbecken mit einem Photometer oder einem Reaktionsstreifen. - Reinigen und kalibrieren Sie den pH-Sensor, falls erforderlich - Falls bei der Kalibrierung hohe Abweichungen auftreten, meldet das Gerät einen Fehler, und Sie müssen die Sonde austauschen.
PUMP-STOP-Alarm	<p>Bei aktiver PUMP-STOP (Standardeinstellung 60 min) stoppt das System die Dosierpumpe nach einer vorprogrammierten Zeit, auch wenn der Vorgabe-pH-Wert nicht erreicht ist.</p> <ul style="list-style-type: none"> - Prüfen Sie den pH-Wert im Schwimmbecken mit einem Photometer oder einem Reaktionsstreifen. - Reinigen und kalibrieren Sie den pH-Sensor, falls erforderlich - Prüfen Sie die Alkalinität des Wassers und regeln Sie sie nach (wenden Sie sich an Ihren Schwimmbecken-Experten). - Prüfen Sie den Säurestand im Behälter.
Elektrolysezellen-Alarm	<p>Ein Alarm der Elektrolysezelle tritt ein, sobald die Vorrichtungen feststellen, dass die Nutzlebensdauer der Elektrode zu Ende geht (wegen Passivierung). Die geschätzte Lebensdauer beträgt 10 000 bis 12 000 Stunden.</p> <ul style="list-style-type: none"> - Tauschen Sie die Elektrode aus, falls erforderlich.
Alarm am Sensor der hohen/tiefen Temperatur	<ul style="list-style-type: none"> - Der Temperaturalarm tritt ein, wenn die Temperatur außerhalb des eingestellten Bereichs liegt. - Bei sehr niedriger Wassertemperatur bleibt die Chlorproduktion aufgrund verminderter Leitfähigkeit unter 100 %.
Alarm: Salzkonzentration (g/l) hoher oder niedriger Wert	<ul style="list-style-type: none"> - Ähnlich wie der Temperaturalarm tritt dieser Alarm ein, wenn die Salzkonzentration in Gramm pro Liter außerhalb des Vorgabeintervalls liegt. - In der Regel beeinträchtigt eine sehr hohe oder sehr niedrige Salzkonzentration die Chlorproduktion aufgrund der Leitfähigkeit des Wassers.

**AVISO**

O breve manual que acompanha este produto contém exclusivamente informações básicas sobre as medidas de segurança a aplicar durante a instalação, a manutenção e o arranque.



O manual completo está disponível para consulta e download como ficheiro PDF através do QR ou no seguinte website: www.astralpool.com. Todos os trabalhos de montagem, instalação elétrica e manutenção têm de ser realizados por pessoal qualificado e autorizado que tenha lido atentamente todas as instruções de instalação e serviço.

CARACTERÍSTICAS GERAIS

- Após a instalação do sistema de eletrólise de sal, é necessário dissolver uma quantidade de sal na água. O sistema de eletrólise de sal é composto por dois elementos: uma célula de eletrólise e uma fonte de alimentação. A célula de eletrólise contém um certo número de placas de titânio (elétrodos), quando estas são atravessadas por uma corrente elétrica e a solução salina passa através delas, é produzido cloro livre.
- A manutenção de um determinado nível de cloro na água da piscina, garantirá a sua qualidade sanitária. O sistema de eletrólise de sal produz cloro quando o sistema de recirculação da piscina (bomba e filtro) estão a funcionar.
- A fonte de alimentação tem vários dispositivos de segurança, que são ativados em caso de funcionamento anómalo do sistema, bem como um microcontrolador de controlo.
- Os sistemas de eletrólise de sal possuem um sistema de limpeza automático dos elétrodos que evita a formação de incrustações nos mesmos.

**AVISOS DE SEGURANÇA E RECOMENDAÇÕES**

- A montagem ou o manuseamento devem ser efetuados por pessoal devidamente qualificado.
- Devem ser respeitadas as normas em vigor para a prevenção de acidentes, bem como para as instalações elétricas.
- Ao realizar a instalação ter em atenção que para desligar o equipamento da rede elétrica é necessário instalar um interruptor ou disjuntor, em conformidade com as normas IEC 60947-1 e IEC 60947-3, que assegure o corte omnipolar, seja ligado diretamente aos terminais de alimentação e tenha uma separação de contactos em todos os seus polos, assegurando o corte total da corrente em condições de sobretensão de categoria III, numa área que cumpra os requisitos de segurança do local. O interruptor/disjuntor deve estar localizado nas imediações do equipamento e ser de fácil acesso. Além disso, deve estar identificado como elemento para desligar o equipamento.
- O equipamento deve ser alimentado por um dispositivo de corrente residual que não exceda 30 mA (RDC). O equipamento deve estar ligado à terra.
- O fabricante não se responsabiliza, em caso algum, pela montagem, instalação ou colocação em funcionamento, nem por qualquer manuseamento ou incorporação de componentes que não sejam realizados nas suas instalações.
- Este aparelho pode ser utilizado por crianças a partir dos 8 anos de idade e por pessoas com capacidades físicas, sensoriais ou mentais reduzidas ou com falta de experiência e conhecimentos, se forem supervisionadas ou receberem formação sobre a utilização do aparelho de uma forma segura e compreendam os perigos envolvidos. As crianças não devem brincar com o aparelho. A limpeza e a manutenção da responsabilidade do utilizador não devem ser efetuadas por crianças sem supervisão.
- Se o cabo de alimentação estiver danificado, deve ser substituído pelo fabricante, pelo serviço pós-venda ou por pessoal qualificado equivalente, para evitar perigos.
- Os sistemas de eletrólise de sal funcionam com 230 VAC – 50/60 Hz. Não tente alterar a fonte de alimentação para funcionar a uma tensão diferente.
- Certifique-se de que realiza ligações elétricas firmes para evitar falsos contactos e conseqüente sobreaquecimento dos mesmos.
- Antes de proceder à instalação ou substituição de qualquer componente do sistema, certifique-se de que este ficou previamente desligado da tensão de alimentação e que não existe fluxo de água através do mesmo. Utilize exclusivamente peças sobresselentes originais.
- Como o equipamento gera calor, é importante instalá-lo num local suficientemente ventilado. Não instalar perto de materiais inflamáveis.
- Apesar de o equipamento ter um grau de proteção IP32, não deve ser instalado, em caso algum, em zonas expostas a inundações.
- Este equipamento destina-se a ser permanentemente ligado ao abastecimento de água e não deve ser ligado por meio de uma mangueira temporária.
- Este aparelho possui um suporte de fixação, ver as instruções de montagem.



Todos os trabalhos de montagem, instalação elétrica e manutenção têm de ser realizados por pessoal qualificado e autorizado que tenha lido atentamente todas as instruções de instalação e manutenção.

Componentes e instalação

Equipamento

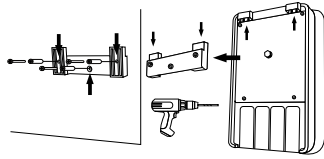
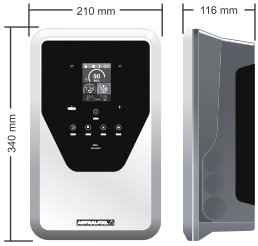

Bucha: 8x50 mm
Parafuso: 5x50 mm

ATENÇÃO: Realizar a instalação sempre na vertical, sobre uma superfície rígida e num local seco e ventilado. Recomenda-se que o equipamento seja instalado em locais que não estejam expostos às intempéries. Evitar a formação de ambientes corrosivos.

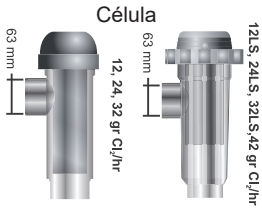

Célula

Sensor de fluxo

Colar

Redutor 63-50 mm X2



Consulte o manual completo para mais informações sobre a instalação e a cablagem.

Acessórios opcionais

Kit PH Kit ORP Kit PPM

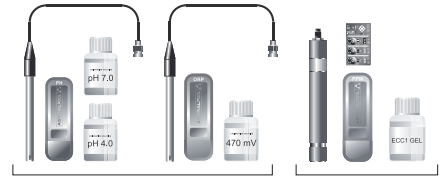

Portassondas

SD-PPM

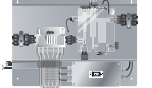

Peristáltica

Driver VSP



Ligação da célula de eletrólise

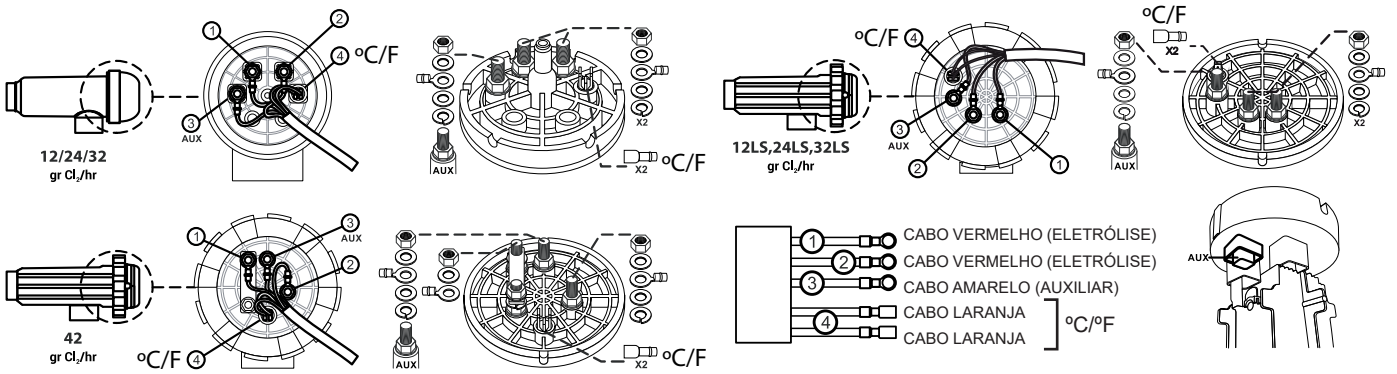

Esquema de instalação geral

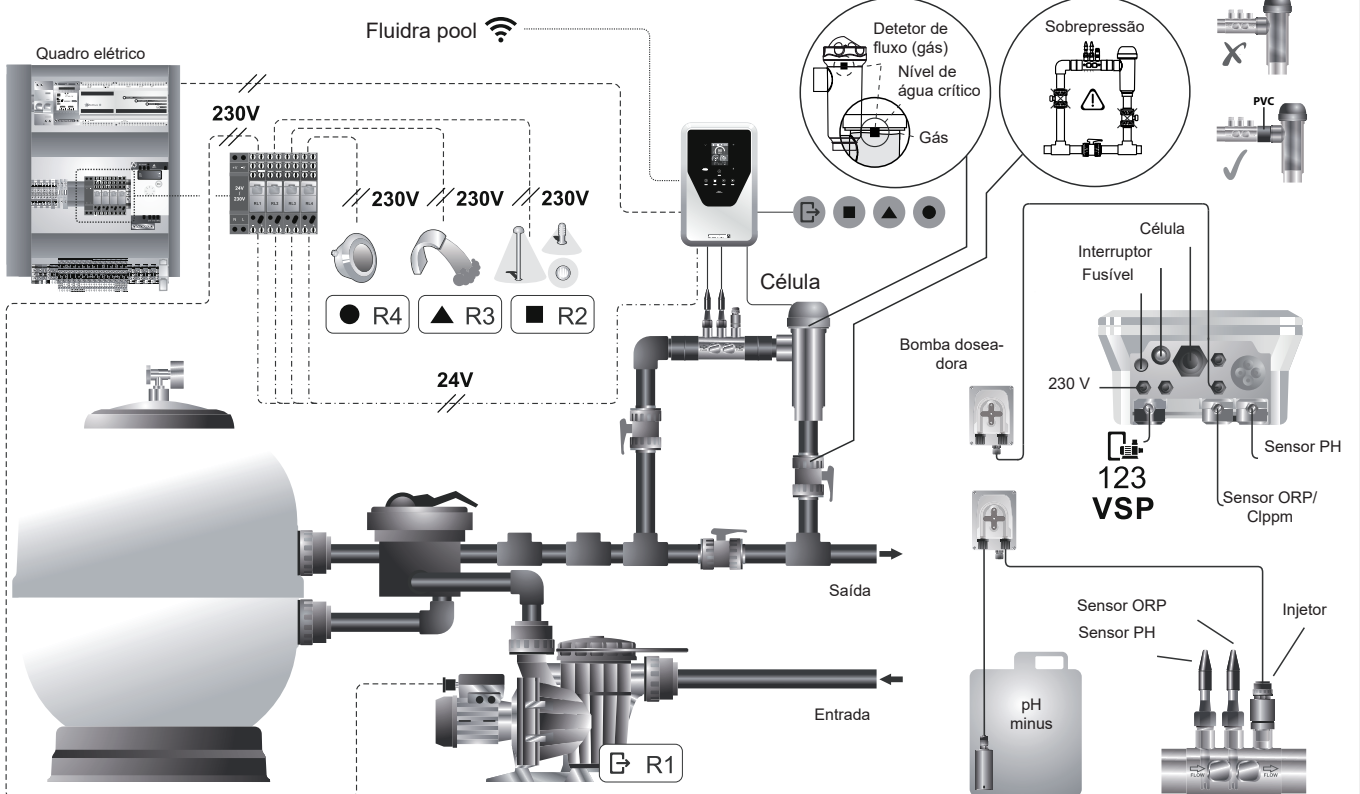

Ligação de placa eletrónica

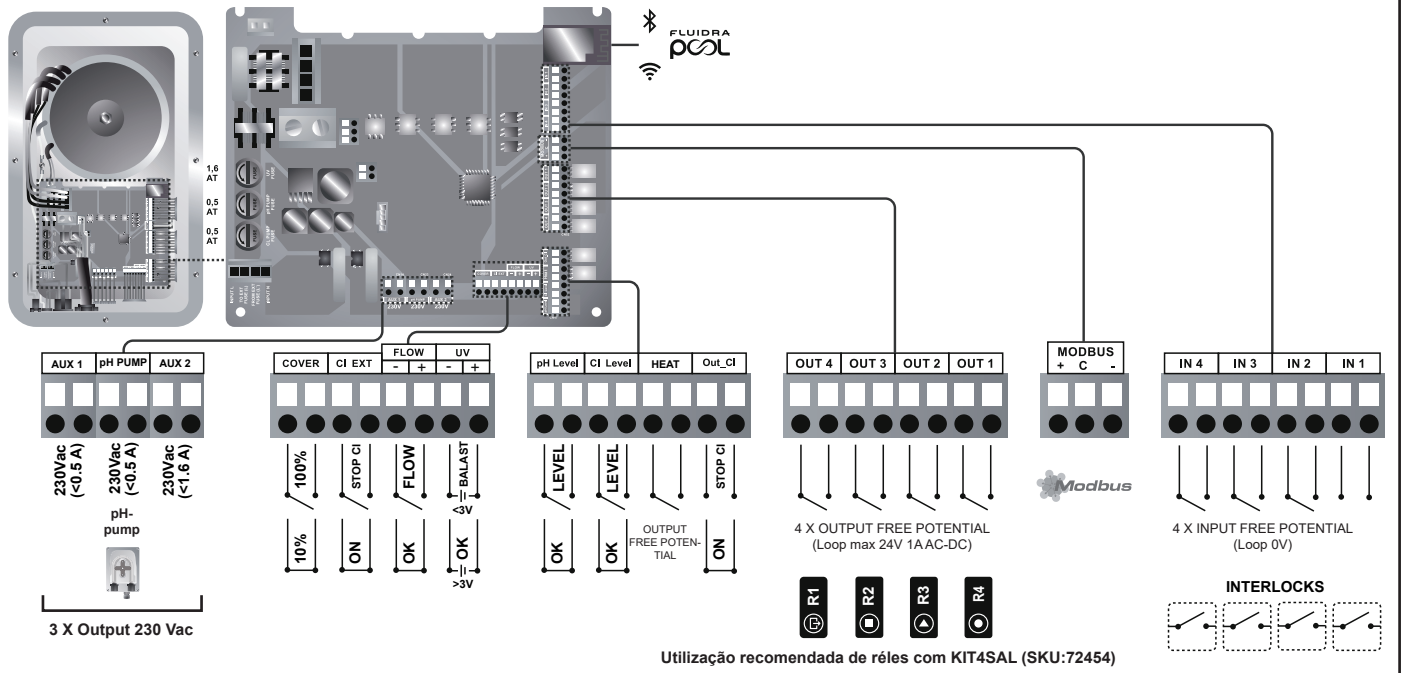

Ecrã principal e funções

1) LED de estado Wi-Fi
2) Menu de estatísticas
3) Menu de configuração
4) Menu de informação
5) Menu de relés
6) LED de alarme
7) Produção eletrólise
8) pH
9) ORP/Clppm
10) Sensores (temperatura /salinidade)
11) Conectividade Bluetooth
12) Menu inicial
13) Estado de relés

Consulte o manual completo para mais informações sobre:

- Configuração de eletrólise
- Menu de pH e ClmV/Clppm
- Menu de relés (R1-R4)

CONTROLO BOMBA E TRATAMENTO

CONTROLO DE DISPOSITIVOS EXTERNOS

Colocação em funcionamento

1. Adicionar sal à piscina. Apesar de o sistema conseguir funcionar na margem de 3-12 g/L (LS 1-5 g/L), o nível ótimo de sal recomendado é de 5 g/L (Low Salt 1,5 g/L).
2. Se a piscina for utilizada imediatamente, deve ser efetuado um tratamento com cloro. Dose inicial: 2 mg/L de ácido tricloroisocianúrico.
3. Antes de iniciar o ciclo de trabalho, desligar a fonte de alimentação e colocar em funcionamento a bomba do depurador durante 24 horas para assegurar a dissolução total do sal.
4. Colocar em funcionamento o sistema de eletrólise de sal, assegurando uma produção dentro dos níveis recomendados de cloro livre (0,5-2 ppm).

Equilíbrio da piscina

- Manter os seguintes parâmetros da água:
- Alcalinidade total entre 80 e 150 mg/L (ppm)
 - pH entre 7,2 e 7,6
 - Cloro livre entre 0,5 e 2 mg/L (ppm)
 - Estabilizador de cloro 25-30 mg/L (ppm). Em piscinas com elevada exposição solar ou uso intensivo, é aconselhável manter um nível de 25-30 mg/L de estabilizante (ácido isocianúrico).
- Verificar e manter o equilíbrio correto da água durante toda a estação.**



Consulte o manual completo para mais informações sobre:

- Instalação e calibração de sensores de pH, ORP, ppm, g/L e temperatura.
- Manutenção da célula de eletrólise e bombas peristálticas.

Interface do utilizador/funcões

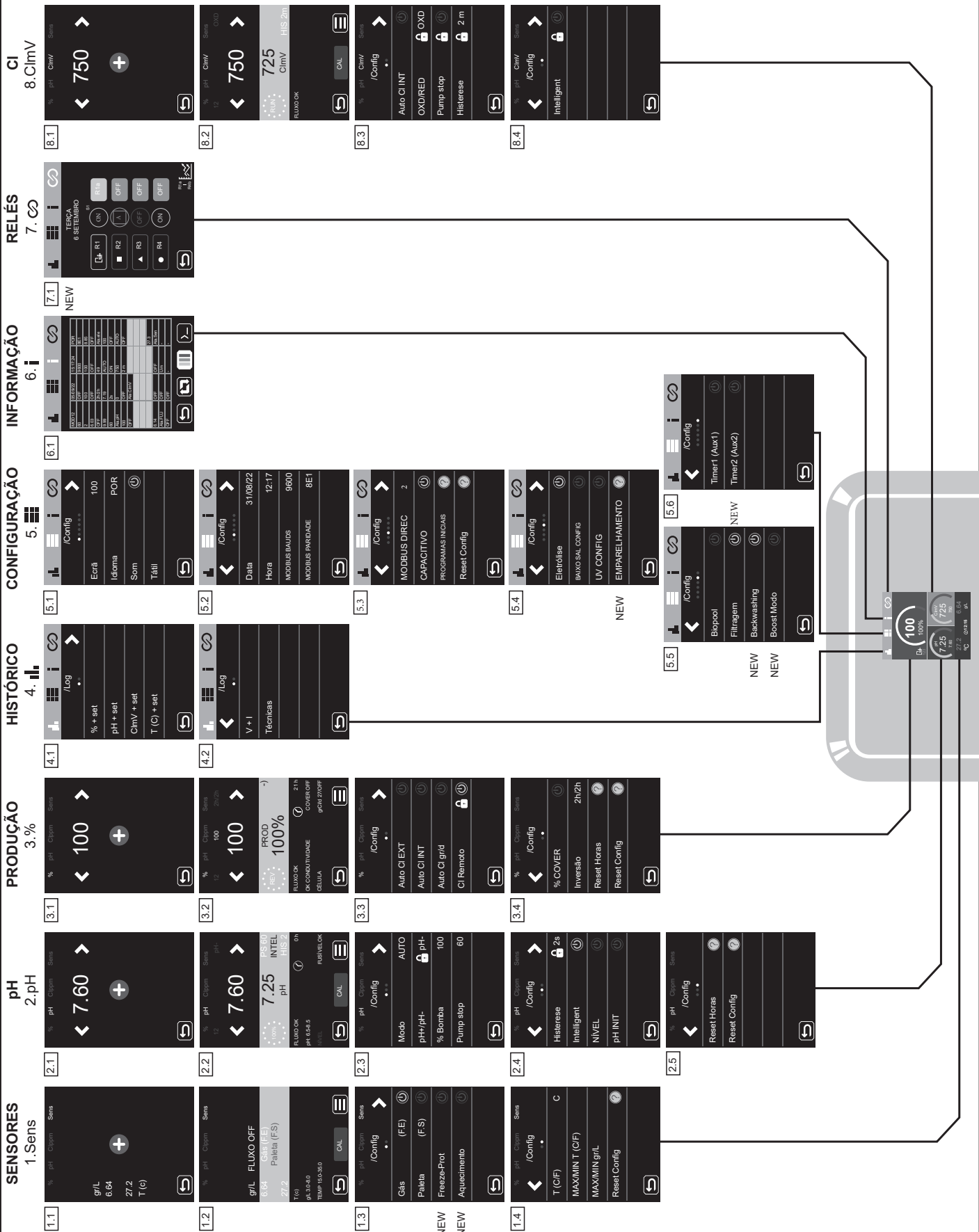

Consulte o manual completo para mais informações sobre a programação e a configuração dos menus.

- Sensores, Produção (%), Configuração e Relés.
- Novas funções: Freeze-Prot, Aquecimento, Emparelhamento, Backwashing, Boost Modo, Relés



Ligação a Fluidra Pool

1. Descarregar e instalar a aplicação FLUIDRA POOL.
2. Crie uma conta de utilizador e configurar os parâmetros da piscina.
3. Ativar o modo de emparelhamento no equipamento.
4. Clicar em adicionar equipamento e seguir as instruções na FLUIDRA POOL.

Resolução de problemas básicos



Consulte o manual completo para:
 • Configuração dos alarmes

Mensagem	Solução
Alarme de FLOW Sensor de Gás (F.E) Paleta (F.S)	<ul style="list-style-type: none"> - O alarme de fluxo aparece quando a célula (sensor de gás do eletrodo) não está completamente inundada ou porque não há fluxo de água (sensor de palhetas). - Verificar a bomba, o filtro e a válvula seletora. Limpar se necessário. - Verificar as ligações dos cabos do sensor de palhetas e do sensor de gás do eletrodo.
Alarme STOP CL	<p>O alarme STOP CL pode aparecer por uma de 3 razões:</p> <ul style="list-style-type: none"> CL EXT = Parado por um controlador externo - Verificar o regulador externo (ORP/ppm) e a leitura. - Se não houver um controlador externo, desativar a função AUTO CL EXT ou a produção não arrancará. <p>CL INT = Parado pelo valor de ClmV ou Clppm no aparelho.</p> <ul style="list-style-type: none"> - Verificar o nível de cloro da piscina com um fotômetro ou uma tira de teste. - Limpar e calibrar o sensor de ORP/ppm, se necessário <p>Auto CL g/d = Parado por atingir o limite (definido pelo utilizador) de gramas de cloro por dia</p> <ul style="list-style-type: none"> - Definir se se deseja ativar esta função
(mV) - Alarme Baixo/Alto	<p>Os alarmes baixo e alto aparecem se a medição estiver fora dos valores definidos. Os valores ClmV alto e baixo não são modificáveis.</p> <p>Modo Standard: ClmV > 855 = ALARME DE ORP ALTO = A eletrólise para</p> <p>Modo Biopool: ClmV > 855 = ALARME DE ORP ALTO = A eletrólise para</p> <ul style="list-style-type: none"> - Verificar o nível de cloro da piscina com um fotômetro ou uma tira de teste. - Limpar e calibrar o sensor de ORP, se necessário <p>Se houver um valor baixo de cloro livre e um valor alto de cloro total, realizar um tratamento de choque com cloro (com hipoclorito de sódio) para reduzir as cloraminas.</p> <ul style="list-style-type: none"> - Se, durante o processo de calibração, existir um grande desvio, o equipamento comunicará um erro e a sonda terá de ser substituída. <p>Modo Standard: ClmV < 600 = ALARME DE ORP BAIXO</p> <p>Modo Biopool: ClmV < 300 = ALARME DE ORP BAIXO</p> <ul style="list-style-type: none"> - Verificar o nível de cloro da piscina com um fotômetro ou uma tira de teste. - Limpar e calibrar o sensor de ORP, se necessário - Se os valores ppm de cloro forem elevados e a leitura de mV for baixa, verificar a concentração de ácido cianúrico. Se os valores forem superiores a 60 ppm, esvaziar parcialmente a piscina. - Aumentar a filtragem diária. - Se, durante o processo de calibração, existir um grande desvio, o equipamento comunicará um erro e a sonda terá de ser substituída.
Alarme pH Baixo/Alto	<p>Os alarmes baixo e alto aparecem se a medição estiver fora dos valores definidos. Trata-se de valores não modificáveis. Se o alarme de pH alto aparecer, a bomba de pH será desligada por razões de segurança.</p> <p>Modo Standard: pH > 8,5 = ALARME DE PH ALTO = Bomba desligada</p> <p>Modo Biopool: pH > 9,0 = ALARME DE PH ALTO = Bomba desligada</p> <ul style="list-style-type: none"> - Verificar o nível de pH da piscina com um fotômetro ou uma tira de teste. - Limpar e calibrar o sensor de pH, se necessário - Se, durante o processo de calibração, existir um grande desvio, o equipamento comunicará um erro e a sonda terá de ser substituída. - O pH da piscina deve ser reduzido manualmente para 8,45 (modo Standar) ou 8,95 (modo Biopool) para que a bomba comece a dosear novamente. <p>Modo Standard: pH < 6,5 = ALARME DE PH BAIXO</p> <p>Modo Biopool: Ph < 6,0 = ALARME DE PH BAIXO</p> <ul style="list-style-type: none"> - Verificar o nível de pH da piscina com um fotômetro ou uma tira de teste. - Limpar e calibrar o sensor de pH, se necessário - Se, durante o processo de calibração, existir um grande desvio, o equipamento comunicará um erro e a sonda terá de ser substituída.
Alarme PUMP STOP	<ul style="list-style-type: none"> - Quando a FUNÇÃO PUMP STOP está ativada (60 minutos por defeito), o sistema para a bomba doseadora após um tempo programado sem ter atingido o setpoint de pH. - Verificar o valor de pH da piscina com um fotômetro ou uma tira de teste. - Limpar e calibrar o sensor de pH, se necessário - Verificar a ajustar a alcalinidade da água (consultar o especialista em piscinas). - Verificar os níveis de ácido na garrafa.
Alarme de célula	<p>O alarme de célula aparece quando os dispositivos detetam que o eletrodo está no fim da sua vida útil (passiva-do). A vida útil estimada dos eletrodos é de 10.000 a 12.000 h</p> <ul style="list-style-type: none"> - Substituir o eletrodo, se for necessário
Alarme Sensor de TEMPERATURA Baixa/Alta	<ul style="list-style-type: none"> - O alarme de temperatura aparece quando os valores de temperatura estiverem fora dos nossos valores definidos. - Quando a temperatura da água é muito baixa, o equipamento não atinge 100% da produção devido à baixa condutividade.
Alarme g/L Baixo/Alto	<ul style="list-style-type: none"> - Tal como o alarme de temperatura, este alarme aparece quando os valores gramas/litro de sal estiverem fora dos nossos valores definidos. - Normalmente, quando o valor g/L é demasiado baixo ou demasiado alto, tal afeta a produção do aparelho, devido à condutividade da água.



WAARSCHUWING

De meegeleverde beknopte handleiding bevat alleen basisinformatie over veiligheidsmaatregelen die tijdens installatie, onderhoud en opstarten geïmplementeerd moeten worden.



De volledige handleiding kunt u als PDF-bestand raadplegen en downloaden door middel van de QR-code of op de volgende website: www.astralpool.com. Montage-, elektrische installatie- en onderhoudswerkzaamheden mogen uitsluitend worden uitgevoerd door gekwalificeerd en geautoriseerd personeel dat alle installatie- en service-instructies zorgvuldig heeft gelezen.

ALGEMENE EIGENSCHAPPEN

- Zodra het zoutelektrolysesysteem bij u geïnstalleerd is, is het nodig om een bepaalde hoeveelheid zout in het water te laten oplossen. Het zoutelektrolysesysteem bestaat uit twee elementen: een elektrolysecel en een voedingsbron. De elektrolysecel is uitgerust met een bepaald aantal titanium platen (elektroden). Wanneer deze platen onder elektrische stroom worden gezet en er een zoutoplossing langs stroomt, wordt er vrij chloor geproduceerd.
- Door de concentratie chloor in het zwembadwater op een bepaald niveau te houden, kan de kwaliteit van het water gewaarborgd worden. Het zoutelektrolysesysteem produceert chloor wanneer het recirculatiesysteem van het zwembad (pomp en filter) in bedrijf is.
- De voedingsbron beschikt over meerdere beveiligingsmechanismen, die geactiveerd worden bij een verminderde werking van het systeem, evenals over een microbesturingseenheid.
- De zoutelektrolysesystemen beschikken over een automatisch reinigingssysteem dat de vorming van aanslag op de elektroden voorkomt.



VEILIGHEIDSWAARSCHUWING EN AANBEVELINGEN:

- De montage of bediening mag uitsluitend door gekwalificeerd personeel worden uitgevoerd.
- Neem de geldende voorschriften ter preventie van ongevallen en met betrekking tot elektrische installaties altijd in acht.
- Vergeet bij installatie niet dat het apparaat van de stroom losgekoppeld moet worden om een (automatische) schakelaar te installeren die voldoet aan de normen IEC 60947-1 en IEC 60947-3 en die omnipolaire onderbreking garandeert. Deze moet rechtstreeks aangesloten zijn op de voedingsklemmen en moet op al zijn polen een contactafstand hebben, waardoor volledige loskoppeling plaatsvindt conform overspanningsvoorwaarden uit categorie III, in een gebied dat voldoet aan de veiligheidseisen voor de locatie. De schakelaar moet zich in de directe nabijheid van het apparaat bevinden en moet gemakkelijk toegankelijk zijn. Bovendien moet dit als ontkoppelingsmechanisme worden aangegeven.
- De apparatuur moet via een aardlekschakelaar van maximaal 30 mA (RDC) worden gevoed. De apparatuur moet elektrisch geaard zijn.
- De fabrikant is onder geen beding aansprakelijk voor de montage, installatie of inbedrijfstelling, noch voor ingrepen, veranderingen of toevoegingen aan de installatie die niet in zijn eigen vestiging zijn uitgevoerd.
- Dit apparaat mag door kinderen vanaf 8 jaar en ouder en door personen met verminderde fysieke, zintuiglijke of mentale capaciteiten of een gebrek aan ervaring en kennis gebruikt worden, mits zij onder voldoende toezicht staan en voldoende onderricht hebben ontvangen over het veilige gebruik van het apparaat en ze de gevaren die eraan verbonden zijn begrijpen. Kinderen mogen niet met het apparaat spelen. De gebruiker moet het apparaat goed schoonhouden en onderhouden. Dit mag niet zonder toezicht door kinderen worden uitgevoerd.
- Als de voedingskabel beschadigd is, moet deze door de fabrikant, de klantenservice of vergelijkbaar gekwalificeerd personeel vervangen worden om gevaarlijke situaties te voorkomen.
- De zoutelektrolysesystemen werken op 230 V wisselstroom – 50/60Hz. Probeer niet de stroomvoorziening te manipuleren om op een andere spanning te kunnen werken.
- Controleer of alle elektrische aansluitingen stevig vastzitten om slechte contacten en daarmee gepaard gaande oververhitting te voorkomen.
- Controleer voordat u onderdelen van het systeem gaat installeren of vervangen of deze al van de netspanning is losgekoppeld en dat er niets door stroomt. Gebruik uitsluitend originele reserveonderdelen.
- Aangezien het apparaat verhit raakt, is het zaak om het op een goed geventileerde plaats te installeren. Installeer het apparaat niet in de nabijheid van brandbare materialen.
- Hoewel het apparaat een zekere mate van IP32-bescherming heeft, mag het nooit geïnstalleerd worden in ruimtes die door overstromingen getroffen kunnen worden.
- Dit apparaat is ontwikkeld voor permanente aansluiting op de watervoorziening en mag niet met een tijdelijke slang aangesloten worden.
- Dit apparaat heeft een montagesteun om het aan te bevestigen (zie de montage-instructies).



Montage-, elektrische installatie- en onderhoudswerkzaamheden mogen uitsluitend worden uitgevoerd door gekwalificeerd en geautoriseerd personeel dat alle installatie- en service-instructies aandachtig heeft gelezen.

Onderdelen en installatie

Apparaat

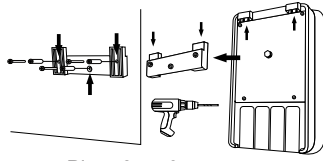
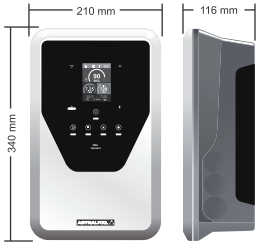

Plug: 8 x 50 mm
Schroef: 5 x 50 mm

LET OP: Installeer het apparaat altijd verticaal op een stevige ondergrond en op een droge en geventileerde plaats. Aanbevolen wordt om het apparaat te installeren op plaatsen die niet aan de elementen blootgesteld zijn. Vermijd de vorming een corrosieve atmosfeer.

Cel

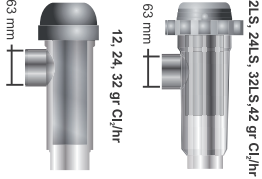

Stromings-sensor



Kraag



Verloopstuk
63-50 mm
X2



Voor meer informatie over installatie en bedrading, raadpleeg de volledige handleiding.

Optionele accessoires

PH-set ORP-set PPM-set

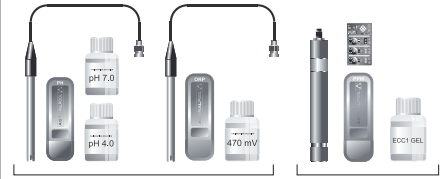

Sondehouder



SD-PPM

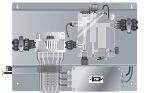

Slangenpomp



Driver VSP



Aansluiting van de elektrolysecel

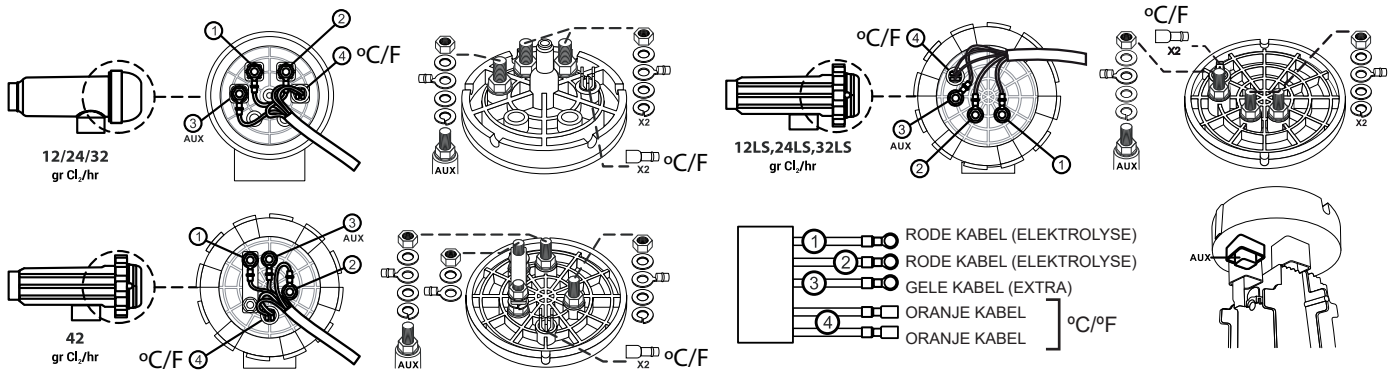

Algemeen installatieschema

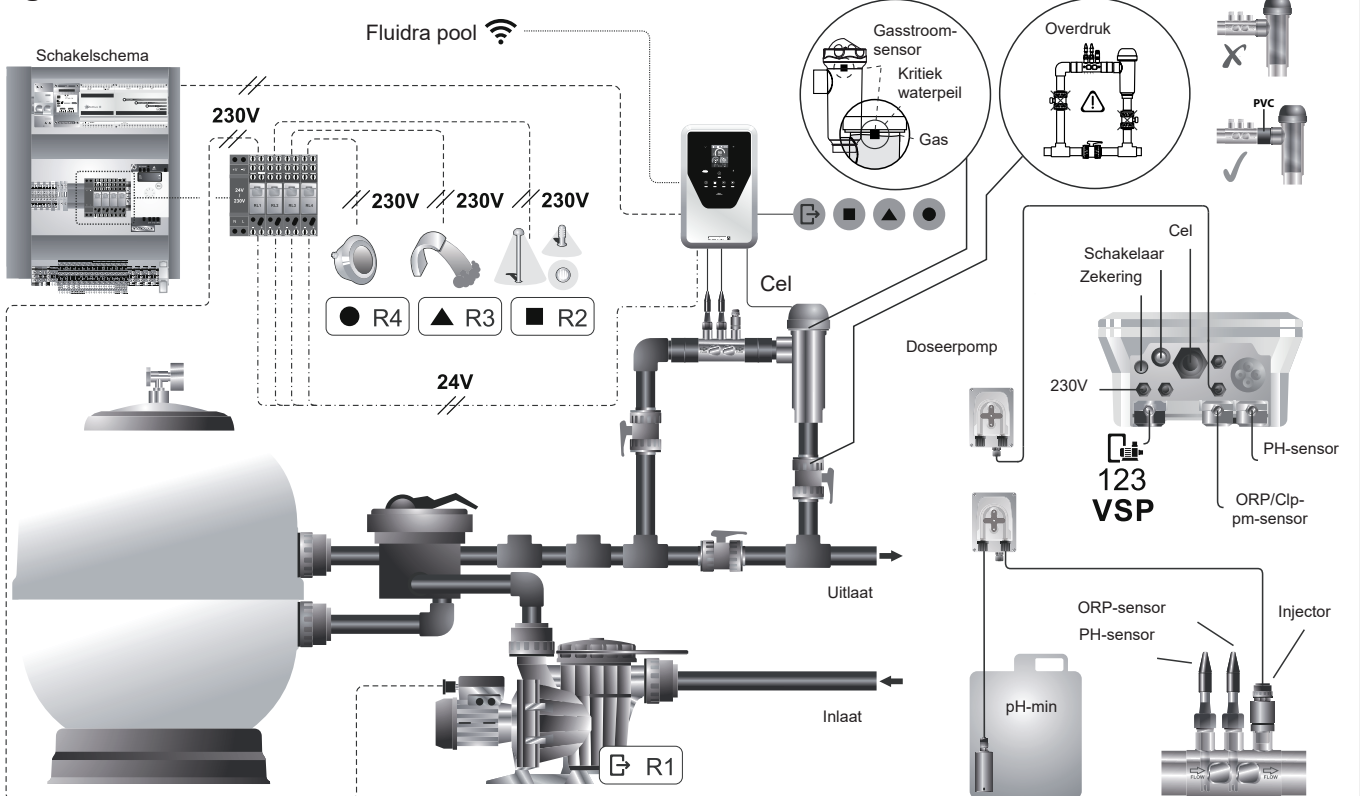

Aansluiting van de printplaat

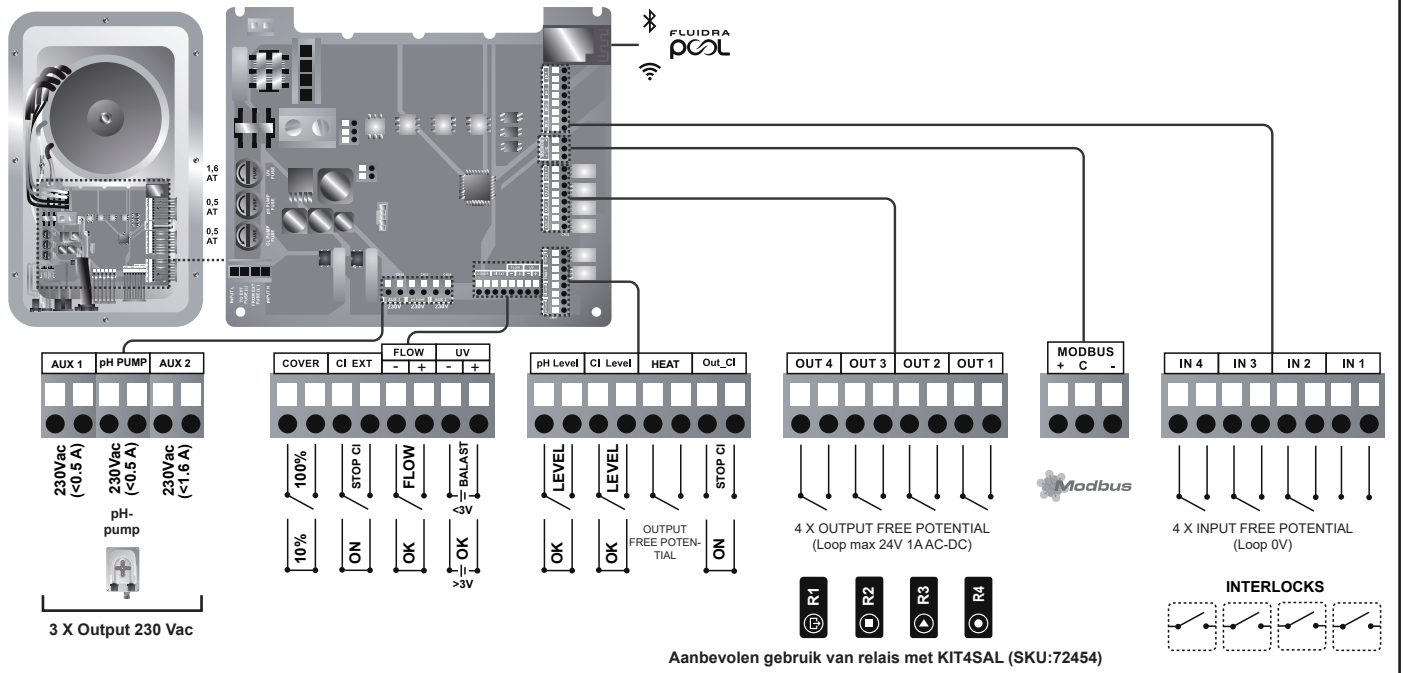

Hoofdscherm en functies

Elite Connect main screen callouts:

- Wifi-status-led
- Menu Statistieken
- Menu Instellingen
- Menu Informatie
- Relaismenu
- Alarmled
- Elektrolyseproductie
- pH
- ORP / Clppm
- Sensoren (temperatuur /zoutgehalte)
- Bluetooth-connectiviteit
- Menu Start
- Relaisstatus

Instelpunt Elektrolyse (%): 90, 100

Instelpunt pH: 7.25, 7.30, 7.85, 7.85

Instelpunt ClmV: 720, 720

Taal kiezen: NLD, NLD

POMPREDIENING EN BEHANDELING

BEHANDELINGSSYSTEEM EN POMP PROGRAMMA-GESTUURD

BEHANDELINGSSYSTEEM EN POMP ACTIVE-RINGEN

BEHANDELINGSSYSTEEM EN POMP DEACTIVERINGEN

BEDIENING EXTERNE APPARATUUR

PROGRAMMAGE-STUURD RELAIS

ACTIVERING

DEACTIVERING

Elektrolysebehandelingen, pH, Cl2, sensor

Raadpleeg de volledige handleiding voor meer informatie over:

- Electrolyse configureren
- pH- en ClmV/Clppm-menu
- Relaismenu (R1-R4)

Inbedrijfstelling

1. Voeg zout toe aan het zwembadwater. Hoewel het systeem binnen een interval van 3-12 g/l (LS 1-5 g/l) kan functioneren, is het aanbevolen optimale zoutgehalte 5 g/l (Low Salt 1,5 g/l).
2. Voer een chloorbehandeling uit als u het zwembad onmiddellijk gaat gebruiken. Begindsis: 2 mg/L trichloorisocyanuurzuur.
3. Alvorens het zoutelektrolyseapparaat in bedrijf te stellen, dient u de voedingsbron uit te schakelen en de zuiveringspomp gedurende 24 uur te laten draaien om te kunnen garanderen dat het zout volledig is opgelost.
4. Start het zoutelektrolysesysteem en stel de productie in binnen de aanbevolen concentratie vrij chloor (0,5-2 ppm).

Waterbalans in zwembad

- Houd de volgende waterwaarden aan:
- Totale alkaliniteit tussen 80 en 150 mg/L (ppm)
 - pH tussen 7,2 y 7,6
 - Vrij chloor tussen 0,5 en 2 mg/L (ppm)
 - Chloorstabilisator 25-30 mg/L (ppm). Bij zwembaden waar veel zonlicht op valt of die intensief worden gebruikt, wordt aangeraden een concentratie stabilisatiemiddel (cyanuurzuur) van 25-30 mg/L aan te houden.

Controleer en handhaaf de juiste waterbalans gedurende het hele seizoen.



Raadpleeg de volledige handleiding voor meer informatie over:

- Installatie en ijking van de pH-, ORP-, ppm-, g/L- en temperatuursensoren.
- Onderhoud van de elektrolysecel en slangenpompen.

Gebruikersinterface/functies

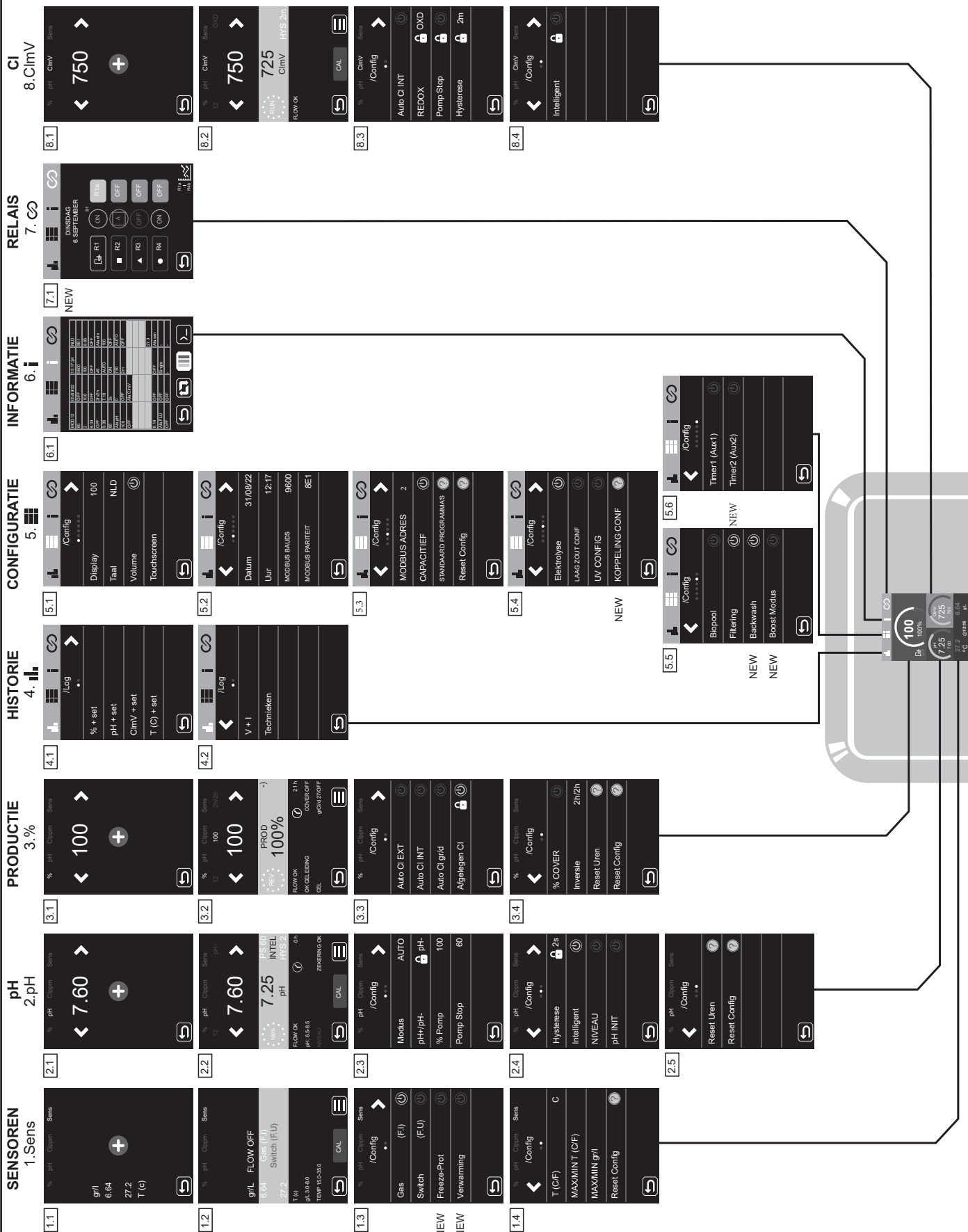

Voor meer informatie over programmering en configuratie, raadpleeg de volledige handleiding.

- Sensoren, productie (%), configuratie en relais.
- Nieuwe functies: Vorstbeveiliging, verwarming, koppelen, backwash, Boost modus, relais



Aansluiten op Fluidra Pool

1. Download en installeer de app FLUIDRA POOL.
2. Maak een gebruikersaccount aan en configureer de zwembadwaarden.
3. Activeer de modus Koppelen op het apparaat.
4. Klik op apparaat toevoegen en volg de aanwijzingen van FLUIDRA POOL.

Elementaire problemen oplossen



Raadpleeg de volledige handleiding voor:

- De configuratie van de alarmen

Bericht	Oplossing
FLOW-alarm GASSENSOR (F.I.) Switch (F.U)	Het stromingsalarm verschijnt als de cel niet volledig onder water staat (gassensor van de elektrode) of als er geen waterstroming is (switchsensor). - Controleer de pomp, het filter en de selectieklep. Maak indien nodig schoon. - Controleer de kabelaansluitingen van de switchsensor en de gassensor van de elektrode.
STOP CL-alarm	Het STOP CL-alarm kan om een van deze 3 redenen verschijnen: CL EXT = stopgezet door externe controller - Controleer de externe regelaar (ORP/ppm) en controleer de waarde. - Heeft u geen externe regelaar, schakel dan de AUTO CL EXT-functie uit. Anders start de productie niet. CL INT = stopgezet door ClmV- of Clppm-waarde in het apparaat. - Controleer de concentratie chloor in het zwembad met een fotometer of teststrip. - Reinig de ORP/ppm-sensor en ijk deze indien nodig Auto CL g/d = stopgezet wegens het bereiken van de grenswaarde (ingesteld door gebruiker) van het aantal gram chloor per dag - Leg vast of u deze functie wilt activeren
(mV) - Alarm Laag/Hoog	Er verschijnen lage en hoge alarmen als de meting buiten de ingestelde waarden valt. De hoge en lage ClmV-waarden kunnen niet gewijzigd worden. Standaardmodus: ClmV > 855 = ALARM HOOG ORP = de elektrolyse stopt Biopool-modus: ClmV > 855 = ALARM HOOG ORP = de elektrolyse stopt - Controleer de concentratie chloor in het zwembad met een fotometer of teststrip. - Reinig de ORP-sensor en ijk deze indien nodig Als deze een lage waarde vrij chloor en een hoge waarde totale chloor aangeeft, voer dan een chloorschok uit (met natriumhypochloriet) om de chlooramines te verminderen. - Als tijdens het ijkingsproces de afwijking groot is, meldt het apparaat een fout en moet de sonde worden vervangen worden. Standaardmodus: ClmV < 600 = ALARM LAAG ORP Biopool-modus: ClmV < 300 = ALARM LAAG ORP - Controleer de concentratie chloor in het zwembad met een fotometer of teststrip. - Reinig de ORP-sensor en ijk deze indien nodig - Als de chloor-ppm-waarde hoog en de mV-waarde laag is, controleer dan de concentratie cyaanuurzuur. Worden waarden hoger dan 60 ppm gemeten, maak het zwembad dan gedeeltelijk leeg. - Verhoog de dagelijkse filtratie. - Als tijdens het ijkingsproces de afwijking groot is, meldt het apparaat een fout en moet de sonde worden vervangen worden.
pH-alarm Laag/Hoog	Er verschijnen lage en hoge alarmen als de meting buiten de ingestelde waarden valt. Het zijn waarden die niet gewijzigd kunnen worden. Als het alarm Hoog pH verschijnt, wordt de pH-pomp om veiligheidsredenen uitgeschakeld. Standaardmodus: pH > 8,5 = HOOG PH-ALARM = Pomp uit Biopool-modus: pH > 9,0 = HOOG PH-ALARM = Pomp uit - Controleer de pH-waarde in het zwembad met een fotometer of teststrip. - Reinig de pH-sensor en ijk deze indien nodig - Als tijdens het ijkingsproces de afwijking groot is, meldt het apparaat een fout en moet de sonde worden vervangen worden. - De pH-waarde van het zwembad moet handmatig naar 8,45 worden verlaagd (standaardmodus) of 8,95 (Biopoolmodus) voordat de pomp opnieuw kan doseren. Standaardmodus: pH < 6,5 = LAAG PH-ALARM Biopool-modus: pH < 6,0 = LAAG PH-ALARM - Controleer de pH-waarde in het zwembad met een fotometer of teststrip. - Reinig de pH-sensor en ijk deze indien nodig - Als tijdens het ijkingsproces de afwijking groot is, meldt het apparaat een fout en moet de sonde worden vervangen worden.
POMP-STOP alarm	Wanneer de POMP-STOP FUNCTIE geactiveerd is (standaard 60 min), stopt het systeem de doseerpomp na een geprogrammeerde tijd zonder dat het pH-instelpunt is bereikt. - Controleer de pH-waarde in het zwembad met een fotometer of teststrip. - Reinig de pH-sensor en ijk deze indien nodig - Controleer de alkaliniteit van het water en stel deze bij (raadpleeg uw zwembadspecialist). - Controleer het zuurniveau in de fles.
Alarm elektrode	Het celalarm verschijnt wanneer de apparaten detecteren dat de elektrode het einde van zijn levensduur heeft bereikt (gepassiveerd). Geschatte levensduur van de elektroden = 10.000 - 12.000 uur - Vervang de elektrode indien nodig
Alarm TEMPERATUUR sensor Laag/Hoog	- Het temperatuuralarm verschijnt wanneer de temperatuurwaarden buiten onze ingestelde waarden vallen. - Wanneer de watertemperatuur erg laag is, zal de apparatuur vanwege het lage geleidingsvermogen geen 100% productie halen.
Alarm g/l Laag/Hoog	- Net als bij het temperatuuralarm verschijnt dit alarm wanneer de zout-g/L-waarden buiten onze ingestelde waarden vallen. - Wanneer de g/l-waarde zeer laag of hoog is, zal dit normaal gesproken de productie van het apparaat beïnvloeden vanwege het geleidingsvermogen van het water.

UPOZORNĚNÍ

Stručný návod přiložený k tomuto výrobku obsahuje pouze základní informace o bezpečnostních opatřeních, která je třeba při instalaci, údržbě a uvedení do provozu dodržovat.



Kompletní návod je k dispozici a ke stažení ve formátu PDF prostřednictvím QR nebo na následujících webových stránkách.: www.astralpool.com. Veškeré montážní, elektroinstalační a údržbářské práce musí provádět kvalifikovaný a oprávněný personál, který si pečlivě přečetl všechny pokyny k instalaci a obsluze.

OBECNÉ VLASTNOSTI

- Po instalaci systému solné elektrolyzy je nutné ve vodě rozpustit určité množství soli. Systém elektrolyzy soli se skládá ze dvou prvků: elektrolytického článku a zdroje energie. Elektrolytický článek obsahuje několik titanových desek (elektrod), takže při průchodu elektrického proudu a průchodu roztoku soli vzniká volný chlor.
- Udržování určité hladiny chlóru vody v bazénu zajistí její hygienickou kvalitu. Systém elektrolyzy soli produkuje chlor, když je v provozu recirkulační systém bazénu (čerpadlo a filtr).
- Napájecí zdroj má několik bezpečnostních zařízení, která se aktivují v případě abnormálního provozu systému, a řídicí mikrokontrolér.
- Systémy solné elektrolyzy mají automatický systém čištění elektrod, který zabraňuje tvorbě nánosů na elektrodách.

BEZPEČNOSTNÍ UPOZORNĚNÍ A DOPORUČENÍ

- Instalaci nebo manipulaci se zařízením musí provádět pracovníci s příslušnou kvalifikací.
- Je třeba dodržovat platné předpisy pro prevenci úrazů a elektrická zařízení.
- Při instalaci je třeba vzít v úvahu, že pro odpojení zařízení od přívodu elektrické energie je nutné zabudovat spínač nebo jistič odpovídající normám IEC 60947-1 a IEC 60947-3, který zajišťuje všesměrové odpojení, je přímo připojen ke svorkám napájení a musí mít ve všech svých pólech oddělený kontakt, který zajišťuje úplné odpojení v podmínkách přepětí kategorie III, a to v prostoru, který odpovídá bezpečnostním požadavkům umístění. Spínač musí být umístěn v bezprostřední blízkosti zařízení a musí být snadno přístupný. Musí být navíc označen jako odpojovací prvek zařízení.
- Zařízení musí být napájeno z proudového chrániče, který nepřesahuje 30 mA (RDC). Zařízení musí být elektricky uzemněno.
- Výrobce v žádném případě neodpovídá za montáž, instalaci nebo uvedení do provozu, jakož i za jakoukoli manipulaci nebo zabudování součástí, které nebyly vyrobeny u výrobce.
- Toto zařízení mohou používat děti od 8 let a starší a osoby se sníženými fyzickými, smyslovými nebo duševními schopnostmi nebo s nedostatkem zkušeností a znalostí, pokud jsou pod dohledem nebo byly poučeny o bezpečném používání spotřebiče a rozumí souvisejícím nebezpečím. Děti si se zařízením nesmí hrát. Čištění a údržbu nesmí děti provádět bez dozoru.
- Pokud je síťový kabel poškozen, musí jej vyměnit výrobce, jeho poprodejní servis nebo podobně kvalifikovaný personál, aby se předešlo případnému nebezpečí.
- Systémy solné elektrolyzy pracují při napětí 230 Vac - 50/60 Hz. Nepokoušejte se měnit napájecí zdroj tak, aby pracoval při jiném napětí.
- Dbejte na pevné elektrické spojení, aby nedošlo k falešným kontaktům, které mohou vést k přehřátí.
- Před instalací nebo výměnou jakékoli součásti systému se ujistěte, že byla odpojována od napájení a že jí neprotéká voda. Používejte pouze originální náhradní díly.
- Vzhledem k tomu, že zařízení vytváří teplo, je důležité jej instalovat na dostatečně větraném místě. Neinstalujte v blízkosti hořlavých materiálů.
- I když má zařízení stupeň ochrany IP32. V žádném případě by nemělo být instalováno v oblastech vystavených záplavám.
- Toto zařízení je určeno k trvalému připojení k přívodu vody a nesmí být připojeno pomocí dočasné hadice.
- Toto zařízení je vybaveno montážním držákem, viz návod k instalaci.



Veškeré montážní, elektroinstalační a údržbové práce musí provádět kvalifikovaný a oprávněný personál, který si pečlivě přečetl návod k instalaci a údržbě.

Komponenty a instalace

Zařízení

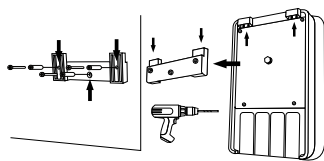

Kolík: 8x50mm
Šroub: 5x50mm

POZOR: Instalaci provádějte vždy ve svislé poloze na pevném povrchu a na suchém a větraném místě. Zařízení se doporučuje instalovat na místech, která nejsou vystavena povětrnostním vlivům. Zabraňte vzniku korozivního prostředí.

Článek

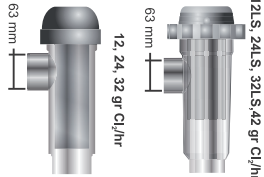

Senzor průtoku



Límeč



Převod
63-50 mm
X2



Volitelné příslušenství

Sada PH Sada ORP Sada PPM

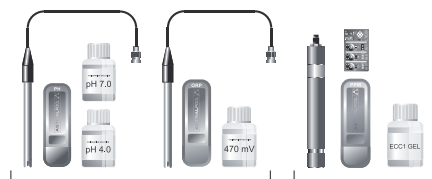

Držáky sond



SD-PPM

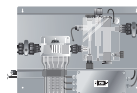

Peristaltika

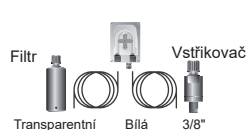

Driver VSP



Další informace o instalaci a zapojení naleznete v podrobném návodu.

Připojení elektrolytického článku

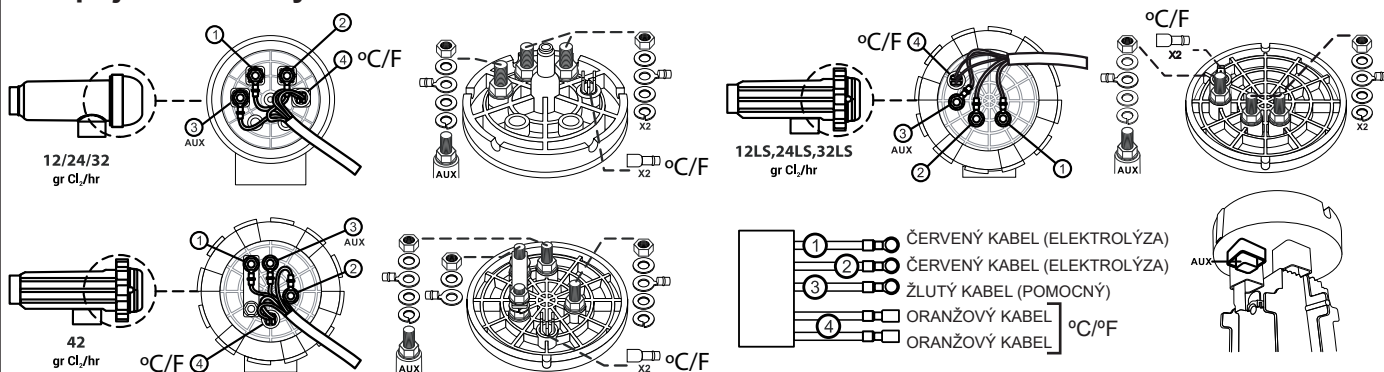

Obecné schéma instalace

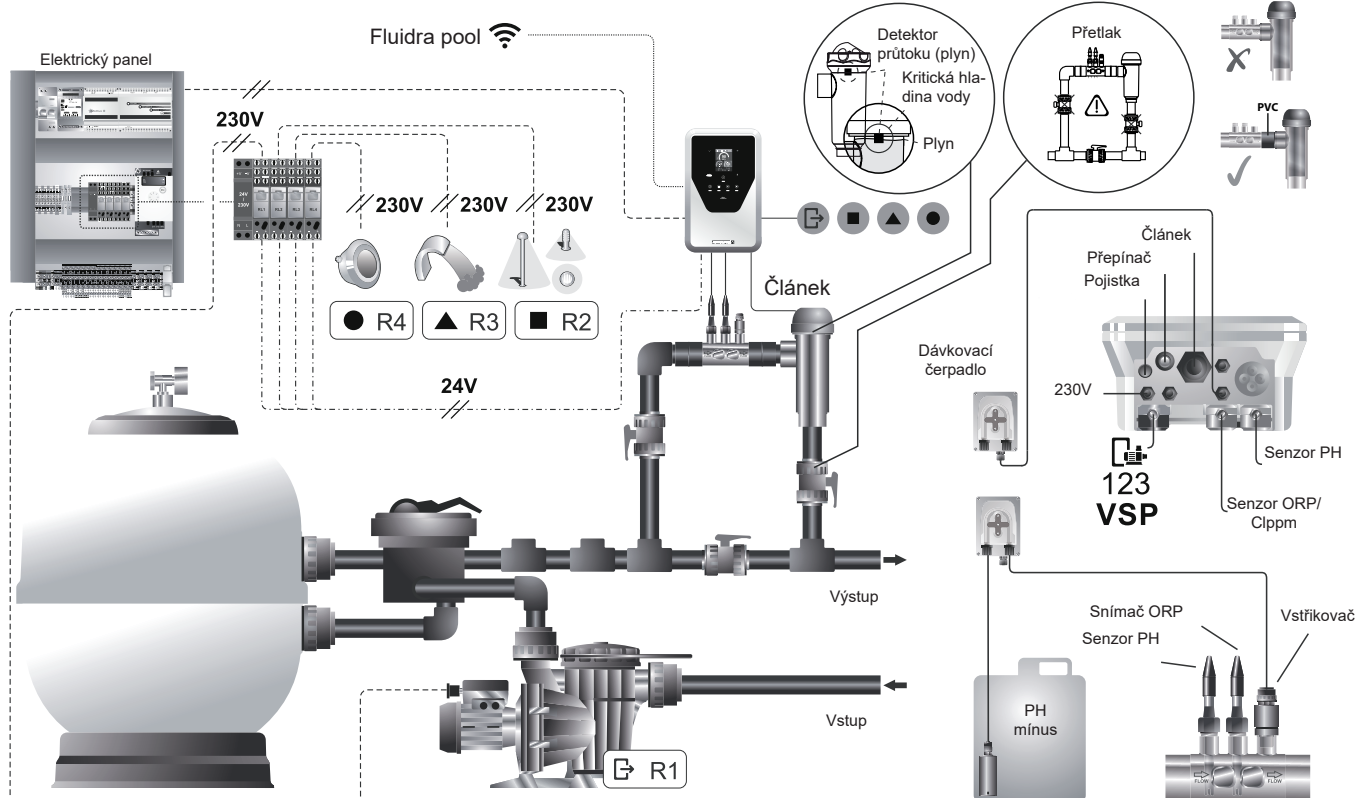

Připojení elektronické karty

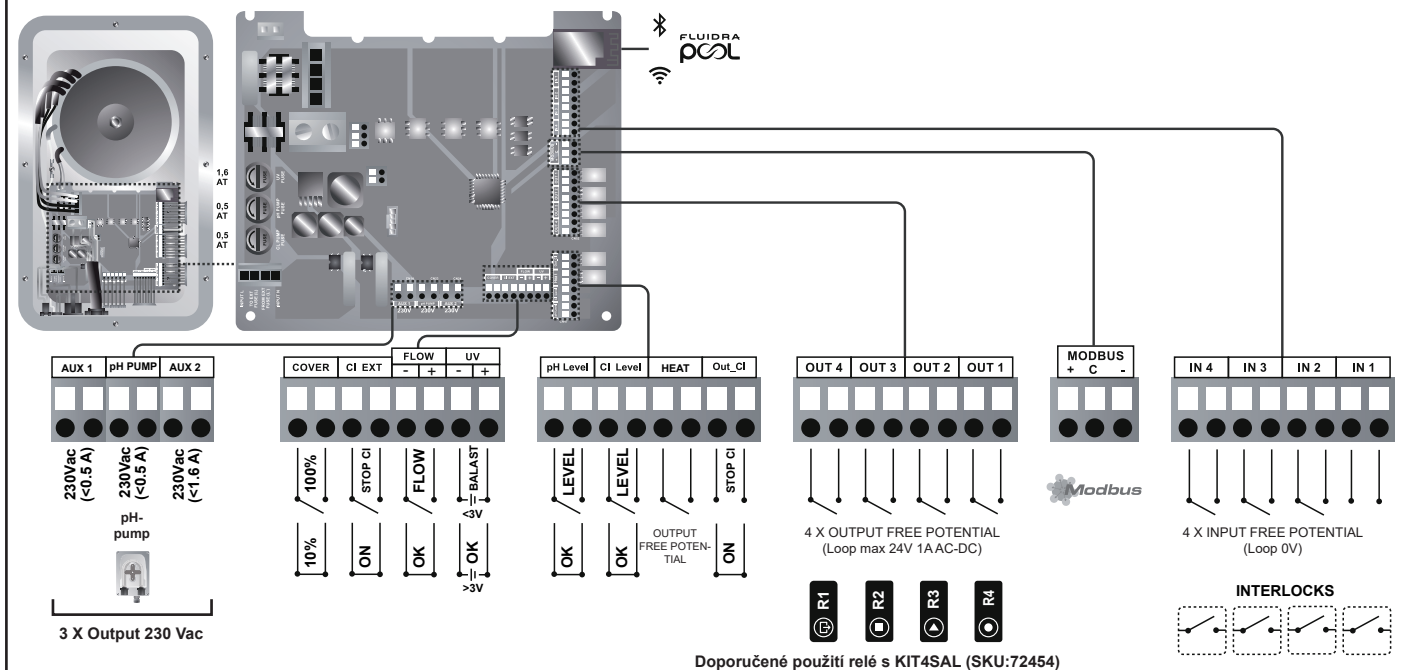

Hlavní obrazovka a funkce

1 LED dioda stavu Wifi
2 Nabídka statistik
3 Nabídka konfigurace
4 Nabídka informací
5 Nabídka relé
6 LED alarmu
7 Výroba elektrolýzy
8 pH
9 ORP / Clppm
10 Senzory (teplota / salinita)
11 Připojení Bluetooth
12 Nabídka zahájení
13 Stav relé

Další informace naleznete v podrobném návodu:

- Konfigurace elektrolýzy
- Nabídka pH a ClmV/Clppm
- Nabídka relé (R1-R4)

OVLÁDÁNÍ A OŠETŘENÍ ČERPADLA

PROGRAMEM ŘÍZENÉ ČERPADLO A SYSTÉM ÚPRAVY

AUTO Modrá
ON Zelená
OFF Červená

ZAPNUTÝ SYSTÉM ÚPRAVY A ČERPADLO
ČISTIČÍ SYSTÉM A ČERPADLO VYPNUTÍ

OVLÁDÁNÍ EXTERNÍCH ZAŘÍZENÍ

PROGRAMEM ŘÍZENÉ RELÉ
ZAPNUTO
VYPNUTO

R1 R2 R3 R4

Uvedení do provozu

- Přidejte do bazénu sůl. Přestože systém může pracovat v rozmezí 3-12 g/l (LS 1-5 g/L), doporučená optimální hladina soli je 5 g/L (Low Salt 1,5 g/L).
- Pokud má být bazén používán okamžitě, je třeba provést ošetření chlorem. Počáteční dávka: 2 mg/L kyseliny trichlorisokyanurové.
- Před zahájením pracovního cyklu odpojte napájení a nechte běžet čerpadlo čistíčky po dobu 24 hodin, aby se zajistilo úplné rozpuštění soli.
- Spusťte systém elektrolýzy soli, čímž dosáhnete doporučených hodnot volného chloru (0,5-2 ppm).

Vyváženost bazénu

- Udržujte následující parametry vody:
- Celková alkalita mezi 80 a 150 mg/L (ppm)
 - pH mezi 7,2 a 7,6
 - Volný chlor mezi 0,5 a 2 mg/L (ppm)
 - Chlorový stabilizátor 25-30 mg/L (ppm). V bazénech se silným slunečním zářením nebo intenzivním používáním se doporučuje udržovat hladinu 25-30 mg/L stabilizátoru (kyseliny izokyanurové).

Kontrolujte a udržujte správnou vyváženost vody po celou sezónu.



Další informace naleznete v podrobném návodu:

- Instalace a kalibrace senzorů pH, ORP, ppm, g/L a teploty.
- Údržba elektrolytického článku a peristaltických čerpadel.

Uživatelské rozhraní / funkce

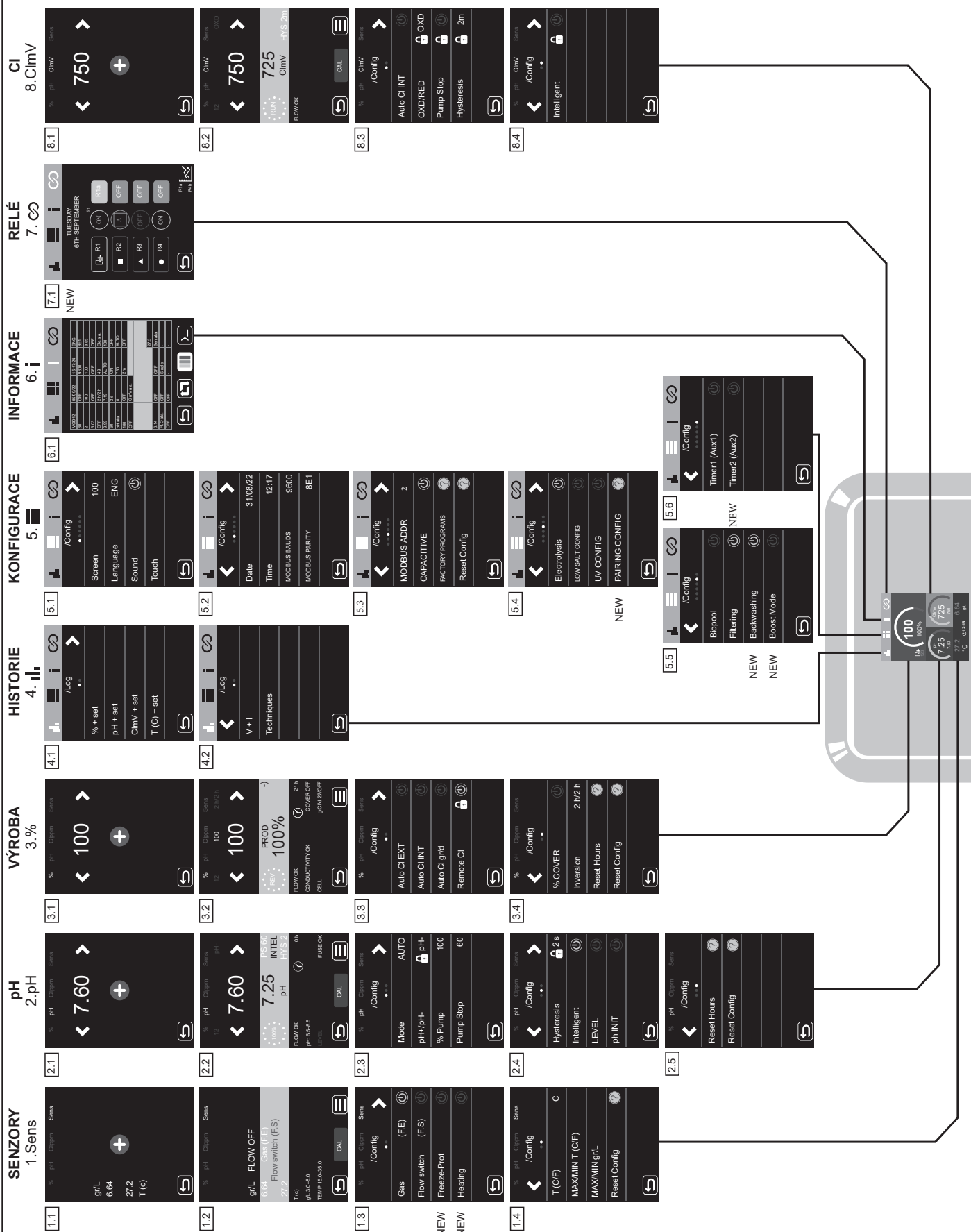

Další informace o programování a nastavení menu naleznete v podrobném návodu k obsluze.

- Senzory, výroba (%), konfigurace a relé.
- Nové funkce: Ochrana proti zamrznutí, ohřev, párování, mytí, režim Boost, relé



Připojení k Fluidra Pool

1. Stáhněte a nainstalujte aplikaci FLUIDRA POOL.
2. Vytvořte uživatelský účet a nakonfigurujte parametry bazény.
3. Aktivujte na zařízení režim párování.
4. Klikněte na přidat zařízení a postupujte podle pokynů FLUIDRA POOL.

Řešení základních problémů



Viz podrobný návod k použití pro:

- Konfigurace alarmů

Zpráva	Řešení
Alarm FLOW (průtok) Senzor plynu (F.E) Lopatka (F.S)	Alarm průtoku se objeví v důsledku toho, že článek není zcela zaplaven (snímač plynu elektrod), nebo v důsledku toho, že voda neproudí (lopatkový snímač). - Zkontrolujte čerpadlo, filtr a přepínací ventil. V případě potřeby je vyčistěte. - Zkontrolujte připojení kabelů snímače lopatky a snímače plynu elektrod.
Alarm STOP CL	Alarm STOP CL se může objevit z jednoho ze 3 následujících důvodů: CL EXT = Zastaveno externím ovladačem - Zkontrolujte externí řídicí jednotku (ORP/ppm) a zkontrolujte údaje. - Pokud nemáte externí řídicí jednotku, vypněte funkci AUTO CL EXT, jinak se výroba nespustí. CL INT = Zastaveno hodnotou ClmV nebo Clppm v zařízení. - Zkontrolujte hladinu chloru v bazénu pomocí fotometru nebo testovacího proužku. - V případě potřeby vyčistěte a zkalibrujte snímač ORP/ppm Auto CL g/d = Zastaveno po dosažení limitu (stanoveného uživatelem) gramů chloru na den - Určete, zda chcete tuto funkci aktivovat
(mV) - Alarm Nízká/vysoká	Pokud je naměřená hodnota mimo nastavené hodnoty, zobrazí se alarm nízká a vysoká. Vysoké a nízké hodnoty ClmV nejsou modifikovatelné. Standardní režim: ClmV > 855 = ALARM VYSOKÉ ORP = Elektrolýza se zastaví Režim Biopool: ClmV > 855 = ALARM VYSOKÉ ORP = Elektrolýza se zastaví - Zkontrolujte hladinu chloru v bazénu pomocí fotometru nebo testovacího proužku. - V případě potřeby vyčistěte a zkalibrujte senzor ORP Pokud máte nízkou hodnotu volného chloru a vysokou hodnotu celkového chloru, proveďte šokové chlorování (chlomanem sodným), abyste snížili obsah chloraminů. - Pokud je během kalibrace odchylka vysoká, přístroj ohlásí chybu a sondu je třeba vyměnit. Standardní režim: ClmV < 600 = ALARM NÍZKÉ ORP Režim Biopool: ClmV < 300 = ALARM NÍZKÉ ORP - Zkontrolujte hladinu chloru v bazénu pomocí fotometru nebo testovacího proužku. - V případě potřeby vyčistěte a zkalibrujte senzor ORP - Pokud je hodnota ppm chloru vysoká a hodnota mV nízká, zkontrolujte koncentraci kyseliny kyanurové. V případě hodnot nad 60 ppm bazén částečně vyprázdněte. - Zvyšte denní filtraci. - Pokud je během kalibrace odchylka vysoká, přístroj ohlásí chybu a sondu je třeba vyměnit.
Alarm pH Nízká/vysoká	Pokud je naměřená hodnota mimo nastavené hodnoty, zobrazí se alarm nízká a vysoká. Tyto hodnoty nelze měnit. Pokud se objeví alarm vysokého pH, čerpadlo pH se z bezpečnostních důvodů vypne. Standardní režim: pH > 8,5 = ALARM VYSOKÉHO PH = Čerpadlo vypnuto Režim Biopool: pH > 9,0 = ALARM VYSOKÉHO PH = Čerpadlo vypnuto - Zkontrolujte hladinu pH v bazénu pomocí fotometru nebo testovacího proužku. - V případě potřeby senzor pH vyčistěte a zkalibrujte - Pokud je během kalibrace odchylka vysoká, přístroj ohlásí chybu a sondu je třeba vyměnit. - Aby čerpadlo mohlo pokračovat v dávkování, je třeba ručně snížit pH bazénu na 8,45 (standardní režim) nebo 8,95 (režim biopool). Standardní režim: pH < 6,5 = ALARM NÍZKÉHO PH Režim Biopool: pH < 6,0 = ALARM NÍZKÉHO PH - Zkontrolujte hladinu pH v bazénu pomocí fotometru nebo testovacího proužku. - V případě potřeby senzor pH vyčistěte a zkalibrujte - Pokud je během kalibrace odchylka vysoká, přístroj ohlásí chybu a sondu je třeba vyměnit.
Alarm PUMP-STOP	Když je aktivována FUNKCE PUMP-STOP (výchozí hodnota 60 min), systém zastaví dávkovací čerpadlo po uplynutí naprogramované doby, aniž by bylo dosaženo nastavené hodnoty pH. - Zkontrolujte hodnotu pH v bazénu pomocí fotometru nebo testovacího proužku. - V případě potřeby senzor pH vyčistěte a zkalibrujte - Zkontrolujte a upravte alkalitu vody (poradte se s odborníkem na bazény). - Zkontrolujte hladinu kyseliny v láhvi.
Alarm článku	Alarm článku se zobrazí, když zařízení zjistí, že životnost elektrody je u konce (pasivovaná). Odhadovaná životnost elektrod = 10.000 - 12.000 hod - V případě potřeby elektrodu vyměňte
Alarm Snímače TEPLOTY Nízká/Vysoká	- Teplotní alarm se zobrazí, pokud jsou hodnoty teploty mimo námi nastavené hodnoty. - Pokud je teplota vody velmi nízká, zařízení nedosáhne 100% výkonu z důvodu nízké vodivosti.
Alarm g/L Nízká/vysoká	- Stejně jako alarm teploty se tento alarm zobrazí, když hodnoty g/l soli překročí námi nastavené hodnoty. - Pokud je hodnota g/l příliš nízká nebo příliš vysoká, má to obvykle vliv na produktivitu zařízení, a to v důsledku vodivosti vody.

**OBS!**

Den korta manualen som medföljer denna produkt innehåller endast grundläggande information om säkerhetsåtgärder som måste vidtas vid installation, underhåll och idrifttagning.



Fullständig manual kan läsas och laddas ner som en PDF-fil med QR eller på följande webbplats: www.astralpool.com. Alla monterings-, elinstallations- och underhållsuppgifter måste utföras av kvalificerad och auktoriserad personal som noggrant har läst alla installations- och serviceinstruktioner.

ALLMÄNNA EGENSKAPER

- När ditt saltelektrolyssystem är installerat är det nödvändigt att lösa upp en mängd salt i vattnet. Saltelektrolyssystemet består av två element: en elektrolyscell och en strömkälla. Elektrolyscellen innehåller ett visst antal titanplattor (elektroder), så att när en elektrisk ström cirkulerar genom dem och saltlösningen passerar genom dem, bildas fritt klor.
- Att upprätthålla en viss nivå av klor i poolvattnet garanterar dess sanitära kvalitet. Saltelektrolyssystemet kommer att producera klor när poolens cirkulationssystem (pump och filter) är i drift.
- Strömförsörjningen har flera säkerhetsanordningar, som aktiveras vid onormal systemdrift, samt en mikrokontrollstyrenhet.
- Saltelektrolyssystemen har ett automatiskt rengöringssystem för elektroderna som förhindrar att det bildas avlagringar på dessa.



SÄKERHETSVARNING OCH REKOMMENDATIONER

- Montering eller hantering måste utföras av korrekt kvalificerad personal.
- Gällande föreskrifter för förebyggande av olyckor, samt för elinstallationer, måste respekteras.
- I installationen måste man komma ihåg att för elektrisk frångkoppling av utrustningen måste en strömbrytare eller automatisk strömbrytare som överensstämmer med IEC 60947-1 och IEC 60947-3 standarder monteras, och som säkerställer flerpolig skärning, direktansluten, dem måste också ha en kontaktseparation på alla sina poler, vilket ger total frångkoppling under överspänningsförhållanden i kategori III, i ett område som uppfyller säkerhetskraven på platsen. Strömbrytaren måste placeras i omedelbar närhet av utrustningen och måste vara lättillgänglig. Dessutom måste denna märkas som frångkopplingselement för utrustningen.
- Utrustningen måste strömförsörjas från en jordfelsbrytare som inte överstiger 30mA (RDC). Utrustningen måste vara elektriskt jordad.
- Tillverkaren ansvarar inte i något fall för montering, installation eller idrifttagning, inte heller för eventuell manipulation eller inbyggnad av komponenter som inte har utförts i dess anläggningar.
- Denna apparat kan användas av barn från 8 år och uppåt och personer med nedsatt fysisk, sensorisk eller mental förmåga eller brist på erfarenhet och kunskap om dessa har fått lämplig övervakning eller utbildning gällande användning på ett säkert och säkert sätt av apparaten och förstår farorna. Barn bör inte leka med enheten. Rengöring och underhåll som ska utföras av användaren bör inte utföras av barn utan tillsyn.
- Om strömkabeln är skadad måste den bytas ut av tillverkaren, dess kundservice eller liknande kvalificerad personal för att undvika möjlig fara.
- Saltelektrolyssystem arbetar vid 230Vac – 50/60Hz. Försök inte modifiera strömförsörjningen för att fungera med en annan spänning.
- Se till att göra fasta elektriska anslutningar för att undvika falska kontakter, med överhettning av detsamma som följd.
- Innan du fortsätter med installationen eller byter någon komponent i systemet, se till att den föregående har kopplats bort från strömförsörjningen och att det inte finns något vattenflöde. Använd endast originalreservdelar.
- Eftersom utrustningen genererar värme är det viktigt att installera den på en plats som är tillräckligt ventilerad. Var noga med att inte installera den nära brandfarliga material.
- Även om utrustningen har en viss grad av IP32-skydd. Får den inte i något fall installeras i områden som kan utsättas för översvämning.
- Denna utrustning är avsedd att vara permanent ansluten till vattenförsörjningen och kommer inte att anslutas med en tillfällig slang.
- Denna enhet har ett stöd för festsättning, se monteringsanvisningen.



Allt monterings-, elinstallations- och underhållsarbete ska utföras av kvalificerad och auktoriserad personal som noggrant har läst installations- och underhållsanvisningarna.

Komponenter och installation

Utrustning

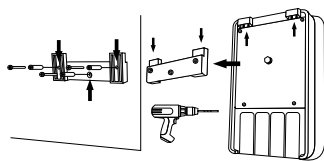

Plugg: 8x50 mm
Skruv: 5x50 mm

OBSERVERA: Installera alltid vertikalt på en stabil yta och en torr och ventilerad plats. Man rekommenderas att installera utrustningen på platser som inte utsätts för väder och vind. Undvik att det bildas korrosiva miljöer.

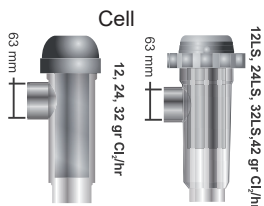

Strömnings-sensor



Krage



Reducering
63–50 mm
X2



Se den fullständiga manualen för mer information om installation och kablage.

Valfria tillbehör

PH sats ORP sats PPM sats



Sondhållare



SD-PPM

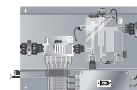

Peristaltik



Driver VSP



Anslutning av elektrolyscell

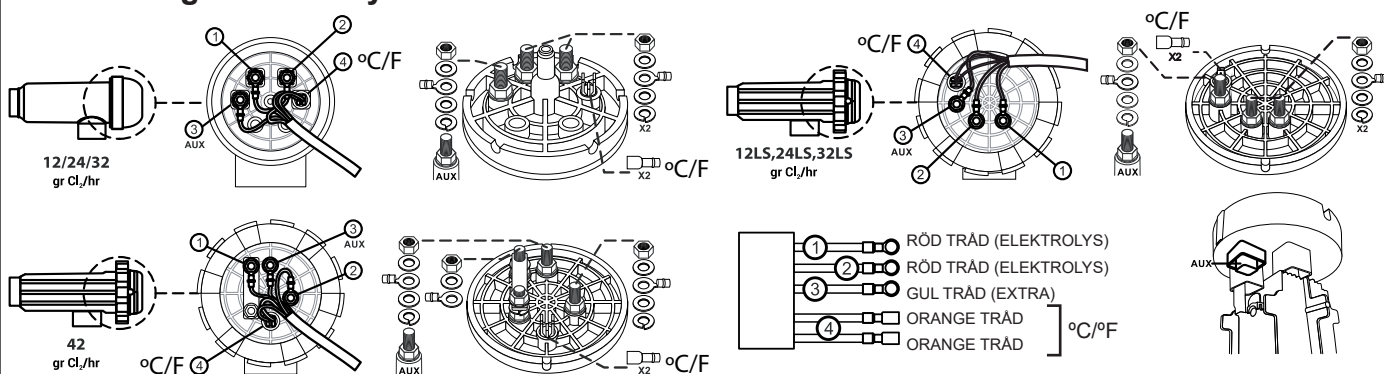

Allmänt installationsschema

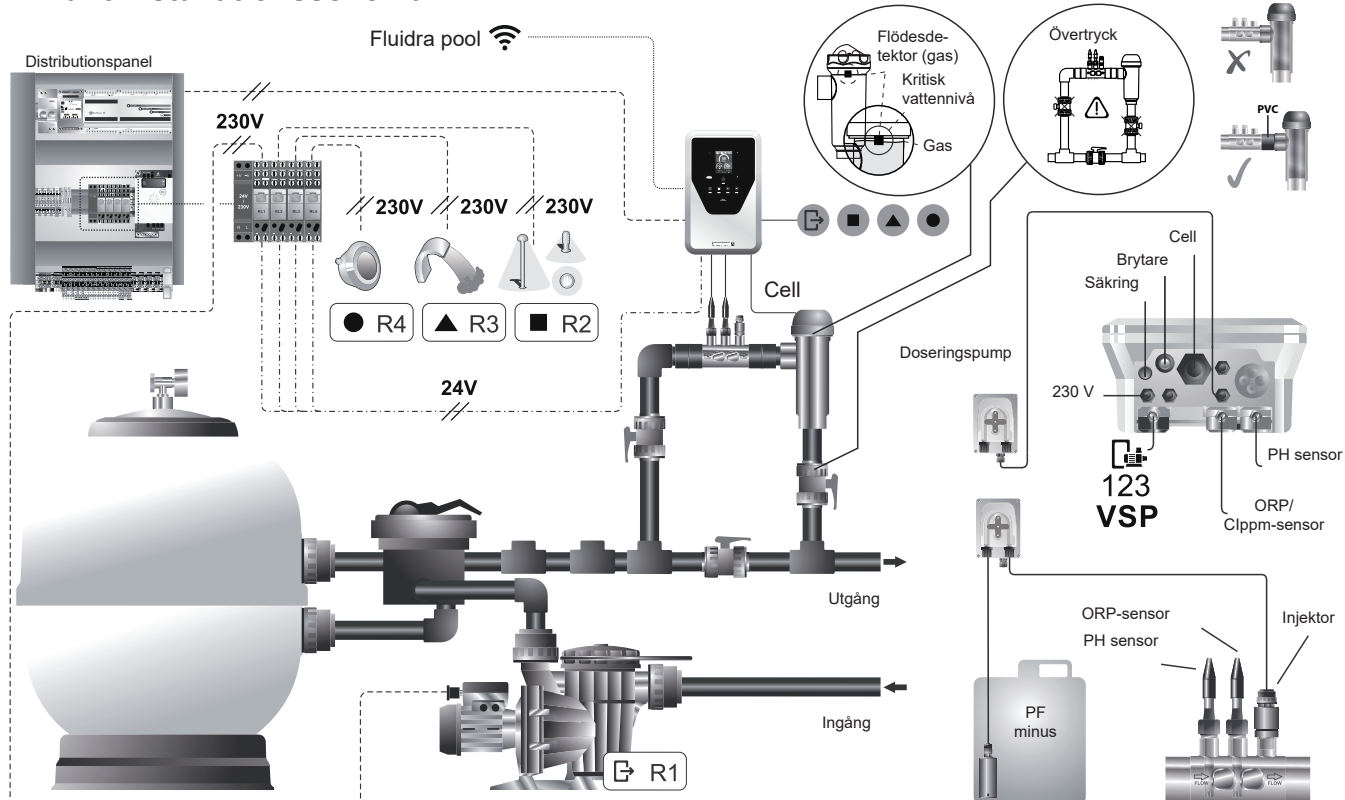

Anslutning elektroniskt kort

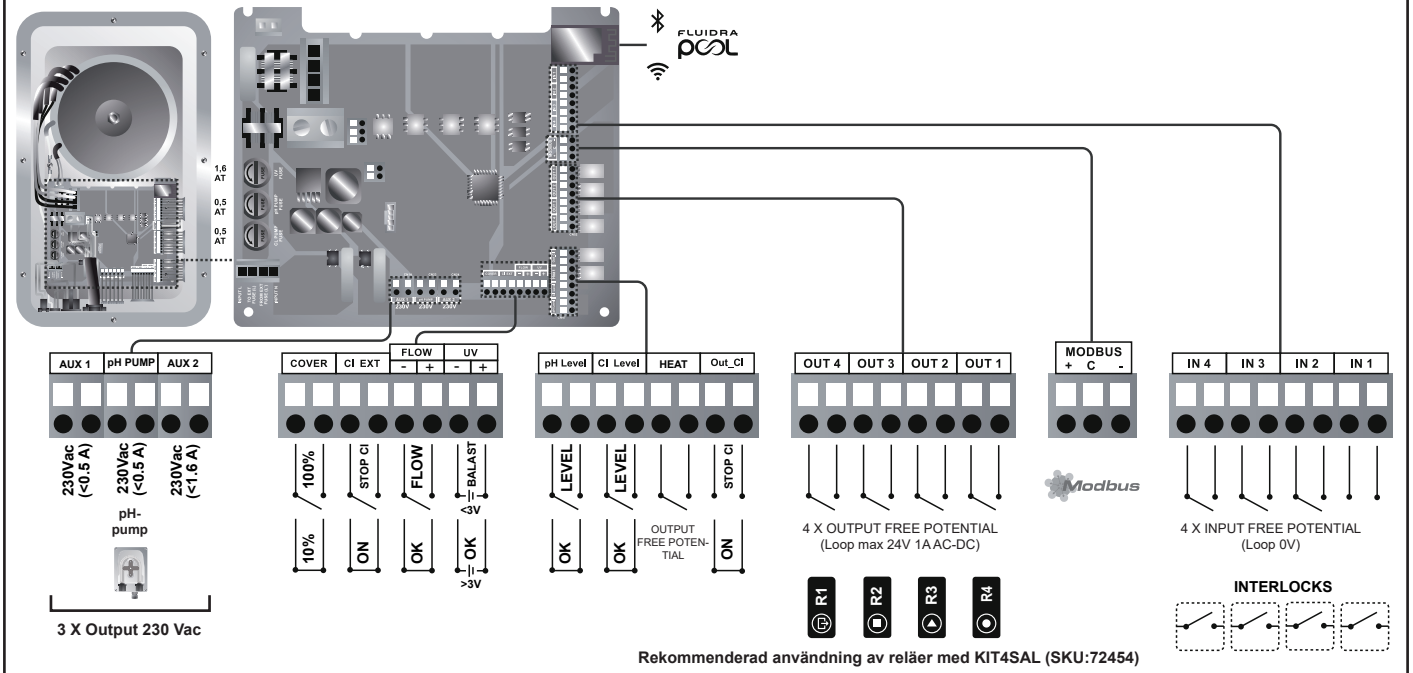

Huvudskärm och funktioner

1 Led för WiFi-status
2 Meny för statistik
3 Konfigurationsmeny
4 Informationsmeny
5 Meny för reläer
6 Led för larm-LED
7 Elektrolyproduktion
8 pH
9 ORP/Clppm
10 Sensorer (temperatur /salthalt)
11 Anslutning Bluetooth
12 Startmeny
13 Status på reläer

Rådgör i den fullständiga manualen för mer information om:

- Elektrolyskonfiguration
- Meny för pH och ClmV/Clppm
- Meny för reläer (R1-R4)

Setpoint Electrolisis (%)
90%
pH 7.25, ClmV 720, 25.2°C, 7.85 g/L

Setpoint pH
7.60
pH 7.25, ClmV 720, 25.2°C, 7.85 g/L

Setpoint ClmV
720
pH 7.25, ClmV 720, 25.2°C, 7.85 g/L

KONTROLL AV PUMP OCH BEHANDLING

AUTO Blå PROGRAMSTYRT BEHANDLINGSSYSTEM OCH PUMP
ON Grön BEHANDLINGSSYSTEM OCH PUMP PÅ
OFF Röd BEHANDLINGSSYSTEM OCH PUMP AV

KONTROLL AV EXTERNA ENHETER

AUTO Blå PROGRAMSTYRT RELÄ
ON Grön PÅ
OFF Röd AV

Elektrolytbehandlingar pH, Cl2, sensorer R1

Välj språk
Screen 100
Language ENG
Sound @
Touch

Start

1. Tillsätt salt i poolen. Även om systemet kan arbeta i ett intervall på 3–12 g/L (LS 1–5 g/L), är den optimala rekommenderade saltnivån 5 g/L (Low Salt 1,5 g/L).
2. Om poolen ska användas omedelbart, genomför en klorbehandling. Inledande dos: 2 mg/L triklorisocyanursyra.
3. Innan du startar arbetscykeln, koppla bort strömförsörjningen och kör reningspumpen i 24 timmar för att säkerställa fullständig upplösning av saltet.
4. Starta saltlösningselektrolyssystemet och placera produktionen inom de rekommenderade nivåerna av fritt klor (0,5–2 ppm).

Bassängens vattenbalans

Upprätthåll följande vattenparametrar:

- Total alkalinitet mellan 80 och 150 mg/L (ppm)
- pH mellan 7,2 och 7,6
- Fritt klor mellan 0,5 och 2 mg/L (ppm)
- Klorstabilisator 25-30 mg/L (ppm). I pooler med starkt solljus eller intensiv användning är det tillrådligt att hålla en nivå på 25–30 mg/L av stabilisator (isocyanursyra).

Kontrollera och upprätthåll rätt vattenbalans under hela säsongen.



Rådgör i den fullständiga manualen för mer information om:

- Installation och kalibrering av pH-, ORP-, ppm-, g/L- och temperatursensorer.
- Underhåll av elektrolyscellen och peristaltiska pumpar.

Användargränssnitt/funktioner

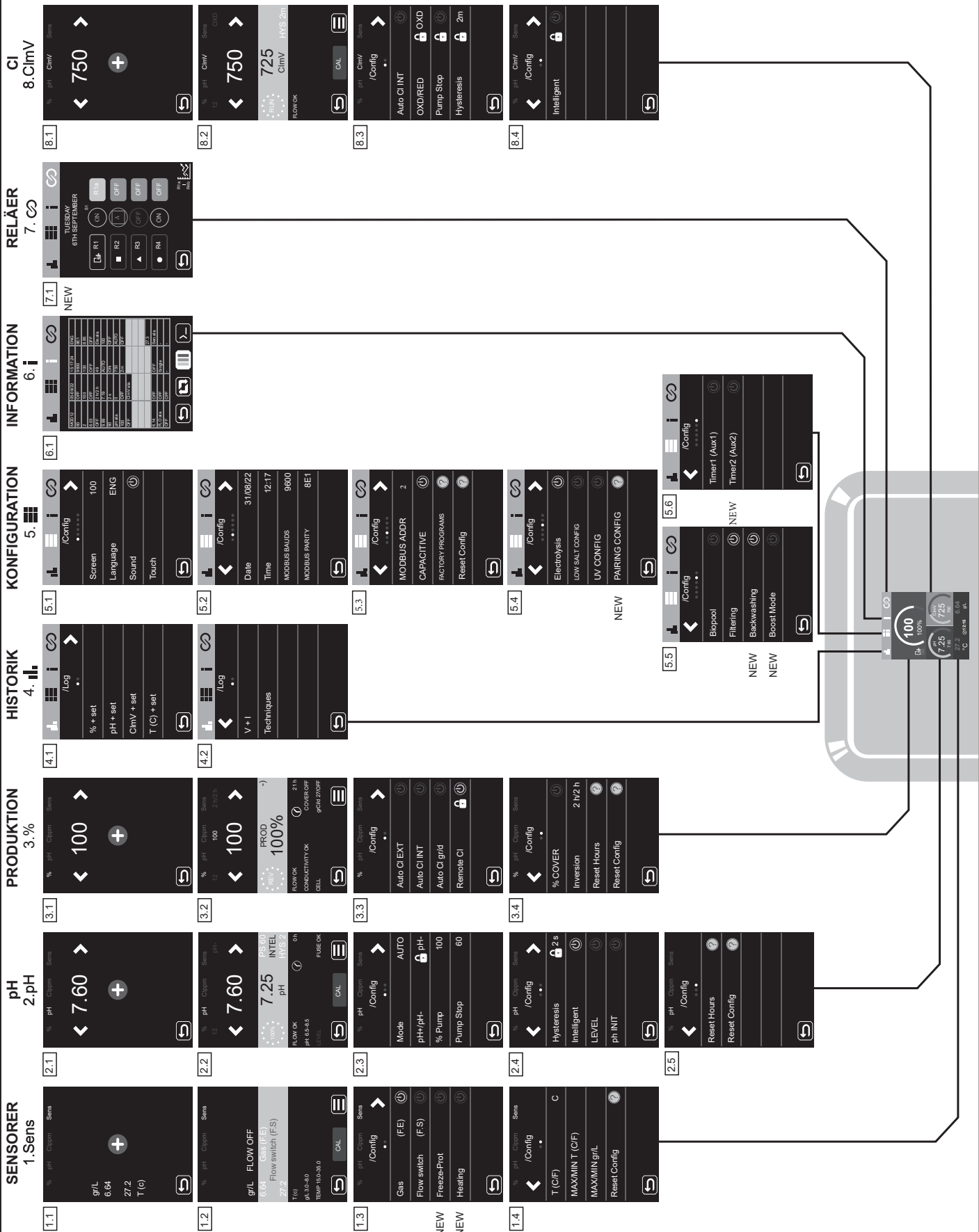

Se den fullständiga manualen för mer information om programmering och menyinställningar

- Sensorer, produktion (%), konfiguration och reläer.
- Nya funktioner: Freeze Protection, uppvärmning, Pairing, tvätt, Mood Boost, reläer



Anslutning till Fluidra Pool

1. Ladda ner och installera FLUIDRA POOL-appen
2. Skapa ett användarkonto och konfigurera poolparametrar.
3. Aktivera pairing-läget på enheten.
4. Klicka på lägg till utrustning och följ instruktionerna för FLUIDRA POOL.

Grundläggande felsökning



Rådgör med den fullständiga manualen för:

- Konfiguration av larm

Meddelande	Lösning
FLOW-larm Gas-sensor (F.E) Brytare (F.S)	Flödeslarmet visas om cellen inte är helt översvämmad (sensor elektrodgas), eller om det inte finns något vattenflöde (sensor brytare). - Kontrollera pump, filter och väljarventil. Rengör om nödvändigt. - Kontrollera kabelanslutningarna för sensorn för brytaren och sensorn för elektrodgas.
STOP CL-larm	STOP CL-larmet kan visas av en av tre anledningar: CL EXT = Stoppad av extern styrenhet - Kontrollera den externa regulatören (ORP/ppm) och kontrollera avläsningen. - Om du inte har någon extern regulator, inaktivera AUTO CL EXT-funktionen, annars startar inte produktionen. CL INT = Stoppad av värdet på ClmV eller Clppm i enheten. - Kontrollera klornivån i poolen med en fotometer eller teststicka. - Rengör och kalibrera ORP/ppm-sensorn om nödvändigt Auto CL g/d = Stoppad för uppnådd gräns (inställd av användaren) för gram klor per dag - Ange om du vill aktivera denna funktion
(mV) - Larm Lågt/Högt	Lågt och högt larm syns om mätningen ligger utanför inställda värden. De höga och låga ClmV-värdena går inte att modifiera. Standardläge: ClmV > 855 = LARM för HÖGT ORP = Elektrolysen stoppas Biopool-läge ClmV > 855 = LARM för HÖGT ORP = Elektrolysen stoppas - Kontrollera klornivån i poolen med en fotometer eller teststicka. - Rengör och kalibrera ORP-sensorn om nödvändigt Om du har ett lågt värde för fritt klor och ett högt totalt klorvärde, utför chockklorering (med natriumhypoklorit), för att minska kloraminerna. - Om avvikelserna är höga under kalibreringsprocessen kommer utrustningen att rapportera ett fel och sonden bör bytas ut. Standardläge: ClmV < 600 = LÅGT ORP-LARM Biopool-läge ClmV < 300 = LÅGT ORP-LARM - Kontrollera klornivån i poolen med en fotometer eller teststicka. - Rengör och kalibrera ORP-sensorn om nödvändigt - Om klor-ppm är högt och mV-avläsningen är låg, kontrollera cyanursyrakoncentrationen. Om värdena överstiger 60 ppm, töm poolen delvis. - Öka den dagliga filtreringen. - Om avvikelserna är höga under kalibreringsprocessen kommer utrustningen att rapportera ett fel och sonden bör bytas ut.
Larm pH Lågt/Högt	Lågt och högt larm syns om mätningen ligger utanför inställda värden. Dessa värden kan inte modifieras. Om larmet för högt pH visas kommer pH-pumpen att stängas av säkerhetsskäl. Standardläge: pH > 8,5 = HÖGT PH-LARM = Pump avstängd Biopool-läge: pH > 9,0 = HÖGT PH-LARM = Pump avstängd - Kontrollera pH-nivån i poolen med en fotometer eller teststicka. - Rengör och kalibrera pH-sensorn om nödvändigt - Om avvikelserna är höga under kalibreringsprocessen kommer utrustningen att rapportera ett fel och sonden bör bytas ut. - Poolens pH måste manuellt sänkas till 8,45 (standardläge) eller 8,95 (biopool-läge) för att pumpen ska dosera igen. Standardläge: pH < 6,5 = LÅGT PH-LARM Biopool-läge: pH < 6,0 = LÅGT PH-LARM - Kontrollera pH-nivån i poolen med en fotometer eller teststicka. - Rengör och kalibrera pH-sensorn om nödvändigt - Om avvikelserna är höga under kalibreringsprocessen kommer utrustningen att rapportera ett fel och sonden bör bytas ut.
PUMP-STOP-larm	När FUNKTIONEN PUMP-STOP är aktiverad (standard 60 min), stoppar systemet doseringspumpen efter en programmerad tid utan att ha nått pH-börvärdet. - Kontrollera pH-värdet i poolen med en fotometer eller teststicka. - Rengör och kalibrera pH-sensorn om nödvändigt - Kontrollera och justera vattnets alkalitet (rådgör med din poolspecialist). - Kontrollera nivåerna av syra i flaskan.
Cell-larm	Cell-larmet visas när enheterna upptäcker att elektroden är vid slutet av sin livslängd (passiverad). Uppskattad livslängd för elektroderna = 10 000 – 12 000 timmar - Byt ut elektroden om nödvändigt
Larm på sensor för TEMPERATUR Låg/Hög	- Temperaturlarmet visas när temperaturvärdena ligger utanför våra konfigurerade värden. - När vattentemperaturen är mycket låg kommer utrustningen inte att nå 100 % produktion på grund av låg konduktivitet.
Larm g/L Lågt/Högt	- Precis som temperaturlarmet kommer detta larm att visas när salt g/L-värdena ligger utanför våra konfigurerade värden. - Vanligtvis, när g/L-värdet är mycket lågt eller högt, kommer detta att påverka produktionen i enheten, på grund av vattnets konduktivitet.

BEMÆRK

Den korte manual, der følger med dette produkt, indeholder kun grundlæggende oplysninger om sikkerhedsforanstaltninger, der skal implementeres under installation, vedligeholdelse og opstart.



Den samlede manual kan tilgås og downloades som en PDF-fil via QR-koden eller fra følgende hjemmeside: www.astralpool.com. Alt montage-, elinstallations- og vedligeholdelsesarbejde skal udføres af kvalificeret og autoriseret personale, som omhyggeligt har læst alle installations- og betjeningsvejledninger.

GENERELLE KARAKTERISTIKA

- Når først saltelektrolysesystemet er installeret, er det nødvendigt at opløse en mængde salt i vandet. Saltelektrolysesystemet består af to elementer: en elektrolysecelle og en strømforsyning. Elektrolysecellen indeholder et antal titaniumplader (elektroder), så når der sendes en elektrisk strøm gennem dem, og saltopløsningen passerer gennem dem, produceres der frit klor.
- Ved at opretholde et vist niveau af klor i poolvandet sikres dets hygiejniske kvalitet. Saltelektrolysesystemet vil producere klor, når poolens recirkulationssystem (pumpe og filter) er i drift.
- Strømforsyningen har flere sikkerhedsanordninger, som aktiveres i tilfælde af unormal systemdrift, såvel som en mikrostyreenhed til kontrol.
- Saltelektrolysesystemerne råder over et automatisk rengøringsystem til elektroderne, som forhindrer, at der dannes belægninger på dem.

SIKKERHEDSADVARSEL OG ANBEFALINGER

- Installation eller håndtering skal udføres af kvalificeret personale.
- De gældende regler for forebyggelse af ulykker og elektriske installationer skal overholdes.
- Ved installationen, skal der tages højde for, at det med hensyn til elektrisk frakobling af udstyret er nødvendigt at indbygge en afbryder eller kredsløbsafbryder i overensstemmelse med IEC 60947-1 og IEC 60947-3, der sikrer omnipolær afbrydelse, direkte forbundet til strømforsyningsterminalerne og som skal have en kontaktadskillelse i alle poler, der leverer total frakobling under overspændingsforhold i kategori III, i et område, der overholder sikkerhedskravene på stedet. Afbryderen skal være placeret i umiddelbar nærhed af udstyret og skal være let tilgængelig. Desuden skal afbryderen markeres som udstyrets frakoblingselement.
- Udstyret skal forsynes med strøm fra en fejlstrømsenhed, der ikke overstiger 30 mA (RDC). Udstyret skal være udstyret med jordforbindelse.
- Producenten kan på ingen måde gøres ansvarlig for montering, installation eller idriftsættelse, samt for enhver manipulation eller inkorporering af komponenter, der ikke er blevet udført af producenten.
- Dette apparat kan bruges af børn fra 8 år og opefter og personer med nedsatte fysiske, sensoriske eller mentale evner eller manglende erfaring og viden, hvis de er blevet vejledt eller instrueret i at bruge apparatet på en sikker måde og forstår de farer, der er forbundet med det. Børn må ikke lege med apparatet. Rengøring og brugervedligeholdelse må ikke udføres af børn uden opsyn.
- Hvis netkablet er beskadiget, skal det udskiftes af producenten, dennes eftersalgsservice eller tilsvarende kvalificeret personale for at undgå fare.
- Saltelektrolysesystemerne fungerer ved 230 V vekselstrøm – 50/60Hz. Forsøg ikke at ændre strømforsyningen, så den fungerer ved en anden spænding.
- Sørg for at lave solide elektriske forbindelser for at undgå falske kontakter, der kan resultere i overophedning.
- Før du installerer eller udskifter en komponent i systemet, skal du sørge for, at den på forhånd er blevet frakoblet strømforsyningen, og at der ikke løber vand igennem den. Brug kun originale reservedele.
- Fordi udstyret genererer varme, er det vigtigt at installere det på et tilstrækkeligt ventileret sted. Det må ikke installeres i nærheden af brændbare materialer.
- Også selv om udstyret har en IP32-beskyttelsesgrad. Det må under ingen omstændigheder installeres i områder, der er udsat for oversvømmelse.
- Dette udstyr er beregnet til at være permanent tilsluttet vandforsyningen og må ikke tilsluttes ved hjælp af en midlertidig slange.
- Denne enhed er udstyret med et monteringsbeslag, se installationsvejledningen.



Alt montage-, elinstallations- og vedligeholdelsesarbejde skal udføres af kvalificeret og autoriseret personale, som har læst installations- og vedligeholdelsesvejledningen omhyggeligt.

Komponenter og installation

Udstyr

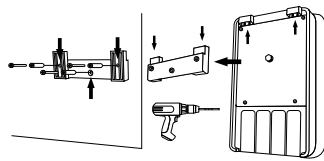
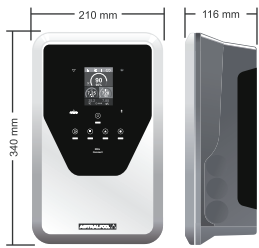

Rawplug: 8x50mm
Skrue: 5x50mm

OBS: Skal altid installeres lodret på en robust flade og på et tørt og ventileret sted. Det anbefales, at udstyret installeres på steder, der ikke er udsat for vind og vejr. Undgå dannelse af korroderende miljøer.

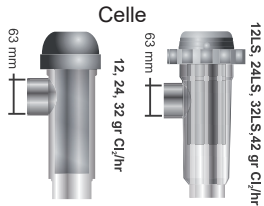

Celle

63 mm

63 mm

12LS, 24LS, 32LS, 42 gr Cl₂/hr

Strømnings-sensor



Krave



Gearkasse
63-50 mm
X2



Se den samlede manual for mere information om installation og ledningsføring.

Valgfrit tilbehør

PH-sæt



ORP-sæt



PPM-sæt



Sondeholdere



SD-PPM

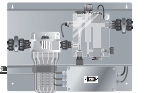

Peristaltisk



Driver VSP



Filter
Gennemsigtig

Injektor
Hvid 3/8"

Tilslutning af elektrolysecelle

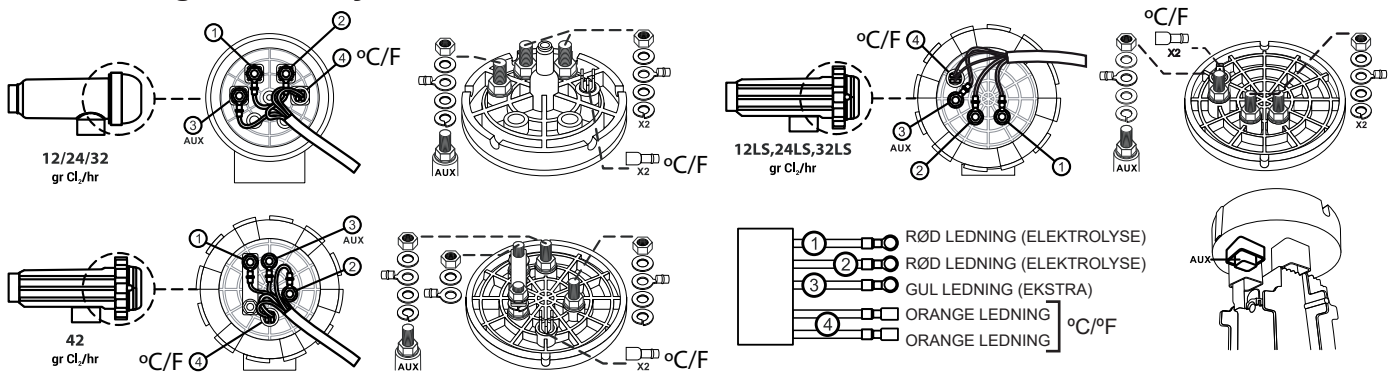

Generelt installationsdiagram

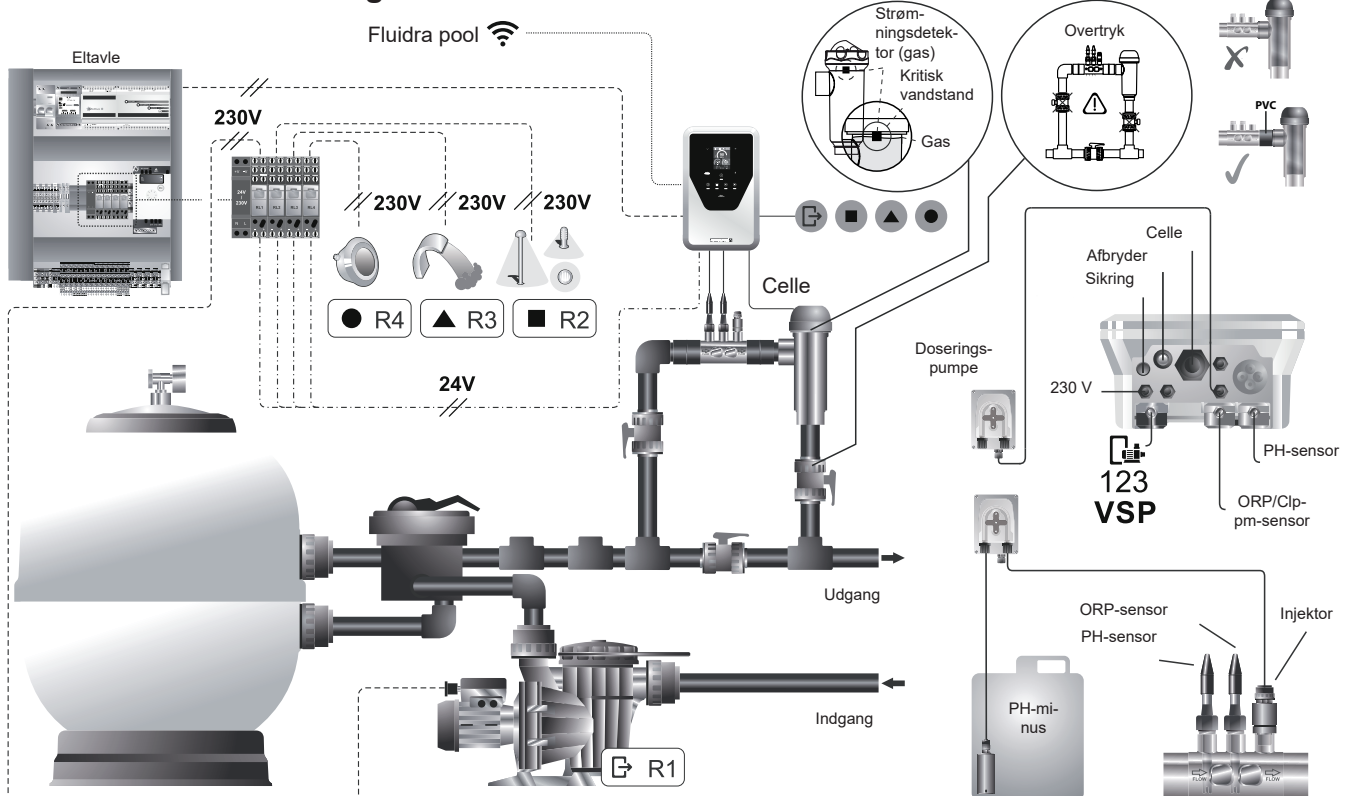

Tilslutning elektronisk kort

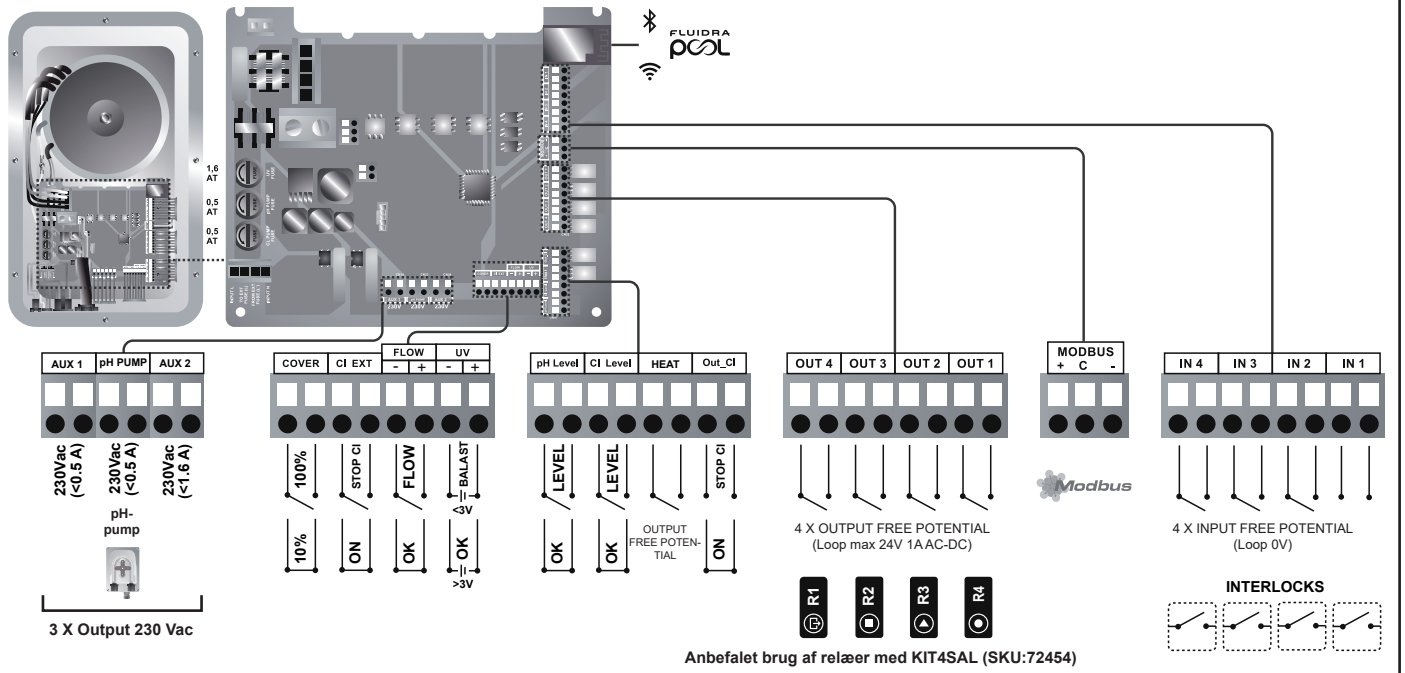

Hovedskærm og funktioner

Elite Connect control panel with numbered callouts (1-13) for various features.

Indstillingspunkt for elektrolyse (%) and **Indstillingspunkt for pH** screenshots showing menu navigation.

Valg af sprog (Language selection) and **Indstillingspunkt for ClmV** (ClmV setting) screenshots.

PUMPESTYRING OG -BEHANDLING (Pump control and treatment):

- AUTO Blå:** BEHANDLINGSSYSTEM OG PUMPE KONTROLLERET AF PROGRAMMET
- ON Grøn:** BEHANDLINGSSYSTEM OG PUMPE TÆNDT
- OFF Rød:** BEHANDLINGSSYSTEM OG PUMPE SLUKKET

STYRING AF EKSTERNE ENHEDER (External device control):

- AUTO Blå:** RELÆ KONTROLLERET AF PROGRAMMET
- ON Grøn:** TÆNDT
- OFF Rød:** SLUKKET

Der henvises til den samlede manual for yderligere information om:

- Konfiguration af elektrolyse
- Menu for pH og ClmV/Clppm
- Relæmenu (R1-R4)

Idriftsættelse

1. Kom salt i poolen. Selvom systemet kan fungere i intervallet 3-12 g/L (LS 1-5 g/L), er det anbefalede optimale saltniveau 5 g/L (Low Salt 1,5 g/L).
2. Hvis poolen skal bruges med det samme, skal der foretages en klorbehandling. Begyndelsesdosis: 2 mg/L trichlorisocyanursyre.
3. Før du starter arbejdscyklussen, skal du afbryde strømforsyningen og lade rensespumpen køre i 24 timer for at sikre fuldstændig opløsning af saltet.
4. Start saltelektrolysesystemet, og bring produktionen inden for de anbefalede niveauer af frit klor (0,5-2 ppm).

Poolens balance

- Oprethold følgende vandparametre:
- Total alkalinitet mellem 80 og 150 mg/L (ppm)
 - pH mellem 7,2 og 7,6
 - Frit klor mellem 0,5 og 2 mg/L (ppm)
 - Klorstabilisator 25-30 mg/L (ppm). I bassiner med stærkt solskin eller intensiv brug anbefales det at opretholde et niveau på 25-30 mg/L som stabilisator (isocyanursyre).

Kontrollér og oprethold den korrekte vandbalance gennem hele sæsonen.



Der henvises til den samlede manual for yderligere information om:

- Installation og kalibrering af sensorer for pH, ORP, ppm, g/L og temperatur.
- Vedligeholdelse af elektrolysecellen og de peristaltiske pumper.

Brugergrænseflade/Funktioner

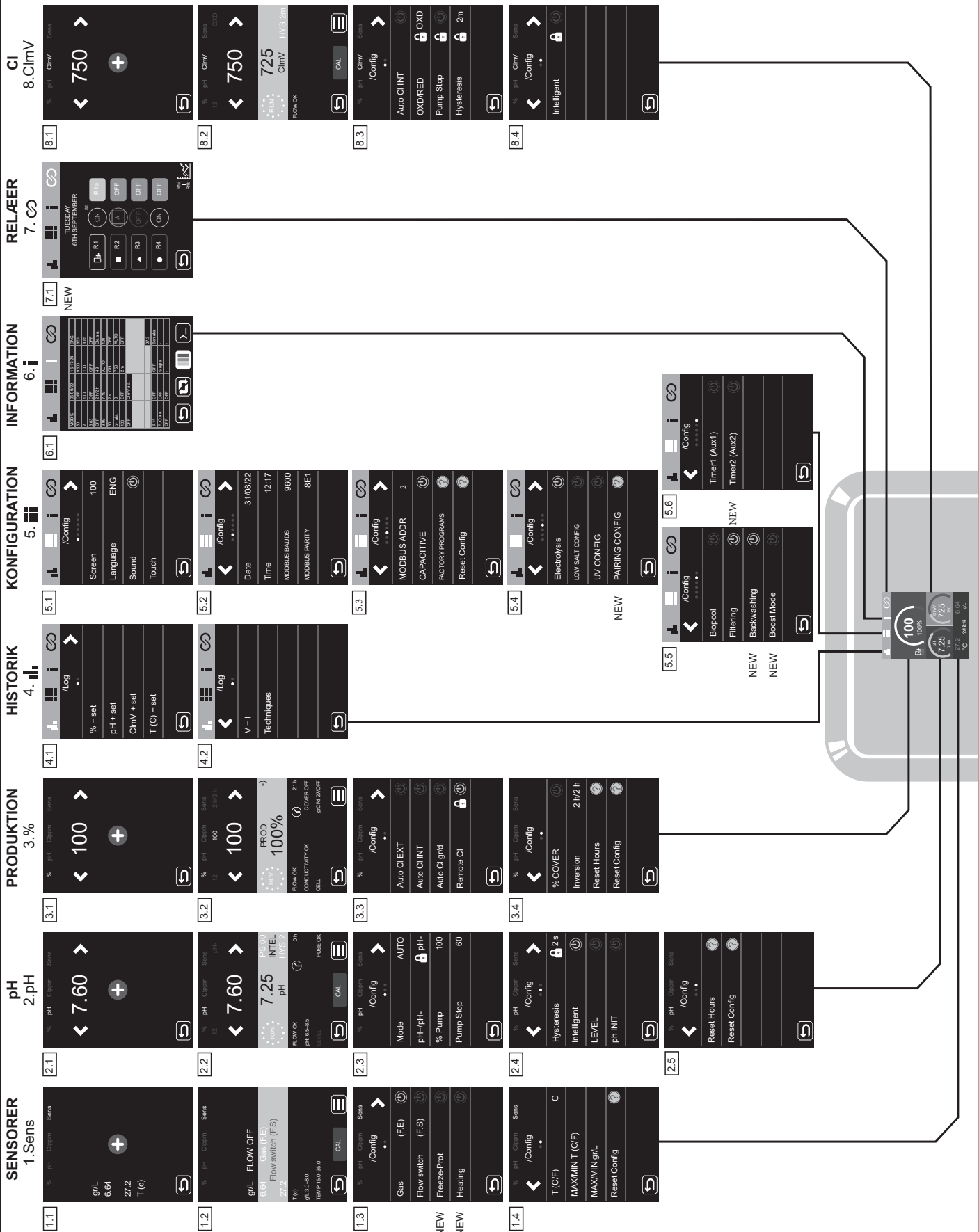

Se den samlede manual for mere information om programmering og konfiguration af menuerne.

- Sensorer, produktion (%), konfiguration og relæer.
- Nye funktioner: Frysebeskyttelse, opvarmning, parring, vaskning, boost-tilstand, relæer



Tilslutning til Fluidra Pool

1. Download og installer FLUIDRA POOL-appen.
2. Opret en brugerkonto, og konfigurér poolparametre.
3. Aktivér parringstilstand på udstyret.
4. Klik på tilføj udstyr, og følg FLUIDRA POOLS anvisninger.

Løsning af grundlæggende problemer



Se den samlede manual for:
• Konfiguration af alarmer

Besked	Løsning
Strømningsalarm Gassensor (F.E) Padle (F.S)	Strømningsalarmen vises, fordi cellen ikke er helt oversvømmet (elektrodegassensor), eller fordi der ikke er nogen vandstrøm (padlesensor). - Tjek pumpen, filteret og vælgerventilen. Rengør om nødvendigt. - Verificer padlesensorens og elektrodegassensorens kabelforbindelser.
STOP CL-alarm	STOP CL-alarmen kan blive vist af en af tre årsager: CL EXT = Stoppet af en ekstern kontrolenhed - Tjek den eksterne regulator (ORP/ppm), og verificer aflæsningen. - Hvis du ikke har en ekstern kontrolenhed, skal du deaktivere AUTO CL EXT-funktionen, ellers vil produktionen ikke starte. CL INT = Stoppet grundet værdien af ClmV eller Clppm i enheden. - Tjek klorindholdet i poolen med et fotometer eller en teststrimmel. - Rengør og kalibrer ORP/ppm-sensoren, hvis det er nødvendigt Auto CL g/d = Stoppet fordi grænsen (etableret af brugeren) for gram klor pr. dag blev nået - Definer, om du vil aktivere denne funktion
(mV) - Alarm Lav/Høj	Alarmerne for lav- og høj vises, hvis målingen ligger uden for de etablerede værdier. Høje og lave ClmV-værdier kan ikke ændres. Standardtilstand: ClmV > 855 = ALARM FOR HØJ ORP = Elektrolysen stoppes Biopool-tilstand: ClmV > 855 = ALARM FOR HØJ ORP = Elektrolysen stoppes - Tjek klorindholdet i poolen med et fotometer eller en teststrimmel. - Rengør og kalibrer ORP-sensoren, hvis det er nødvendigt. Hvis der er en lav frit klor-værdi og en høj samlet klor-værdi, skal du udføre en chokklorering (med natriumhypoklorit) for at reducere kloraminerne. - Hvis afvigelsen er stor under kalibreringsprocessen, vil instrumentet rapportere en fejl, og sonden skal udskiftes. Standardtilstand: ClmV < 600 = ALARM FOR LAV ORP Biopool-tilstand: ClmV < 300 = ALARM FOR LAV ORP - Tjek klorindholdet i poolen med et fotometer eller en teststrimmel. - Rengør og kalibrer ORP-sensoren, hvis det er nødvendigt - Hvis ppm for klor er høj, og mV-aflæsningen er lav, skal du kontrollere cyanursyrekoncentrationen. I tilfælde af værdier over 60 ppm skal poolen tømmes delvist. - Øg den daglige filtrering. - Hvis afvigelsen er stor under kalibreringsprocessen, vil instrumentet rapportere en fejl, og sonden skal udskiftes.
PH-alarm Lav/Høj	Alarmerne for lav- og høj vises, hvis målingen ligger uden for de etablerede værdier. Disse værdier kan ikke ændres. Hvis alarmen for høj pH vises, slukkes pH-pumpen af sikkerhedsmæssige årsager. Standardtilstand: pH > 8,5 = ALARM FOR HØJ ORP = Pumpe slukket Biopool-tilstand: pH > 9,0 = ALARM FOR HØJ ORP = Pumpe slukket - Tjek pH-niveaueet i poolen med et fotometer eller en teststrimmel. - Rengør og kalibrer pH-sensoren, hvis det er nødvendigt - Hvis afvigelsen er stor under kalibreringsprocessen, vil instrumentet rapportere en fejl, og sonden skal udskiftes. - Poolens pH-værdi skal manuelt sænkes til 8,45 (standardtilstand) eller 8,95 (biopool-tilstand), før pumpen kan genoptage doseringen. Standardtilstand: pH < 6,5 = ALARM FOR LAV PH Biopool-tilstand: pH < 6,0 = ALARM FOR LAV PH - Tjek pH-niveaueet i poolen med et fotometer eller en teststrimmel. - Rengør og kalibrer pH-sensoren, hvis det er nødvendigt - Hvis afvigelsen er stor under kalibreringsprocessen, vil instrumentet rapportere en fejl, og sonden skal udskiftes.
PUMPESTOP-alarm	Når PUMPESTOP-FUNKTIONEN er aktiveret (som standard 60 min), stopper systemet doseringspumpen efter en programmeret tid uden at have nået pH-målsætningen. - Tjek pH-værdien i poolen med et fotometer eller en teststrimmel. - Rengør og kalibrer pH-sensoren, hvis det er nødvendigt - Kontrollér og juster vandets alkalinitet (kontakt din poolspecialist). - Tjek syreniveaueet i karaffen.
Cellealarm	Cellealarmen vises, når enhederne registrerer, at elektroden er ved slutningen af sin levetid (passiveret). Estimeret levetid for elektroderne = 10.000 - 12.000 timer - Udskift elektroden, hvis det er nødvendigt
Alarm for TEMPERATURSENSOR Lav/Høj	- Temperaturalarmen vises, når temperaturværdierne er uden for vores indstillede værdier. - Når vandtemperaturen er meget lav, vil udstyret ikke nå 100 % produktion på grund af den lave ledningsevne.
Alarm g/L Lav/Høj	- Ligesom temperaturalarmen vises denne alarm, når g/L-saltværdierne er uden for vores indstillede værdier. - Når g/L-værdien er for lav eller for høj, vil det normalt påvirke enhedens udgangseffekt på grund af vandets ledningsevne.



UWAGA

Niniejsza skrócona instrukcja towarzysząca produktowi zawiera jedynie podstawowe informacje dotyczące środków ostrożności, które muszą być zachowane podczas montażu, konserwacji i pierwszego uruchomienia urządzenia.



Kompletną instrukcję można pobrać i przeczytać w postaci pliku PDF, korzystając z kodu QR, lub odwiedzając stronę internetową: www.astralpool.com. Wszystkie czynności związane z montażem, podłączeniem elektrycznym i konserwacją urządzenia muszą być wykonywane przez wykwalifikowaną i upoważnioną osobę, która starannie przeczytała wszystkie instrukcje montażu i serwisu.

CECHY OGÓLNE

- Po zainstalowaniu systemu elektrolizy soli niezbędne jest rozpuszczenie w wodzie określonej ilości soli. System elektrolizy soli składa się z dwóch elementów: komórki elektrolizy i zasilacza. Komórka elektrolizy zawiera określoną liczbę płytek tytanu (elektrod). Gdy są one omywane przez solankę, jednocześnie przepływa przez nie prąd elektryczny, wskutek czego powstaje chlor.
- Utrzymanie określonej zawartości chloru w wodzie basenowej umożliwia spełnienie przez nią określonych wymagań jakościowo-sanitarnych. System elektrolizy soli wytwarza chlor, gdy system recyrkulacji wody w basenie (pompa i filtr) jest sprawny.
- Zasilacz został wyposażony w różne urządzenia zabezpieczające, które aktywują się w przypadku zakłóceń działania systemu, a także w mikrokontroler sterujący.
- Systemy elektrolizy soli są wyposażone w automatyczny system oczyszczania elektrod, który zapobiega tworzeniu się na nich osadów.



OSTRZEŻENIA I ZALECENIA

- Montaż urządzenia i praca przy nim to czynności zastrzeżone dla osób o odpowiednich kwalifikacjach.
- Należy przestrzegać obowiązujących przepisów BHP, w tym tych dotyczących instalacji elektrycznych.
- Podłączając urządzenie do zasilania należy zastosować wyłącznik lub wyłącznik automatyczny spełniający normy IEC 60947-1 i 60947-3 odłączający wszystkie bieguny, podłączony bezpośrednio do styków zasilania. Musi on zapewniać separację styków na wszystkich biegunach i gwarantować całkowite odłączenie urządzenia w warunkach przepięcia kategorii III, w obszarze spełniającym wymogi bezpieczeństwa w miejscu instalacji. Wyłącznik musi znajdować się w bezpośredniej bliskości urządzenia i być łatwo dostępny. Ponadto należy go odpowiednio oznaczyć z podaniem informacji, że wyłącza on dane urządzenie.
- Urządzenie musi być zasilane z wyłącznika różnicowoprądowego o natężeniu nieprzekraczającym 30 mA (RDC). Urządzenie musi być uziemione.
- Producent w żadnym wypadku nie odpowiada za montaż, podłączenie lub uruchomienie urządzenia, ani nie odpowiada za manipulacje lub montaż podzespołów, które nastąpiły poza zakładem produkcyjnym.
- To urządzenie może być używane przez osoby, które ukończyły 8 lat oraz osoby o ograniczonych zdolnościach fizycznych, czuciowych lub umysłowych, niedoświadczonych lub niedysponujących niezbędną wiedzą, o ile są one pod odpowiednim nadzorem, zostały pouczone o sposobie użytkowania urządzenia i rozumieją zagrożenia, które się z nim wiążą. Dzieciom nie wolno bawić się urządzeniem. Dzieci bez nadzoru nie powinny czyścić ani konserwować urządzenia.
- W przypadku uszkodzenia kabla zasilającego należy zlecić jego wymianę producentowi, serwisowi posprzedażnemu lub osobie o podobnych kwalifikacjach, aby wykluczyć zagrożenia.
- Systemy elektrolizy soli są zasilane napięciem 230 VAC – 50/60Hz. Nie należy modyfikować zasilacza w celu podłączenia go do innego napięcia.
- Podłączenie elektryczne należy wykonać w sposób staranny, aby zapobiec chwiejnym stykom, które mogłyby spowodować wzrost temperatury.
- Przed montażem lub wymianą jakiegokolwiek podzespołu urządzenia należy upewnić się, że zostało ono prawidłowo odłączone od źródła zasilania i że nie przepływa przez nie woda. Używać wyłącznie oryginalnych części zamiennych.
- Urządzenie wytwarza ciepło, dlatego musi być montowane w miejscach o dobrej wentylacji. Nie montować urządzenia w pobliżu materiałów palnych.
- Pomimo, że urządzenie ma stopień ochrony IP32, nie należy montować go na obszarach, w których mogą wystąpić powodzie.
- Urządzenie musi być podłączone stale do dopływu wody. Nie stosować w tym celu prowizorycznego węża.
- Urządzenie jest wyposażone we wspornik montażowy, który należy zamontować zgodnie z instrukcją.



Wszystkie czynności związane z montażem, podłączeniem elektrycznym i konserwacją urządzenia muszą być wykonywane przez wykwalifikowaną i upoważnioną osobę, która starannie przeczytała wszystkie instrukcje montażu i konserwacji.

Podzespoły i montaż

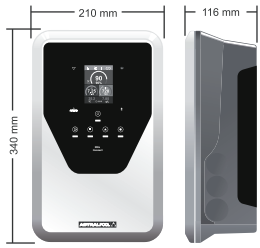

Urządzenie

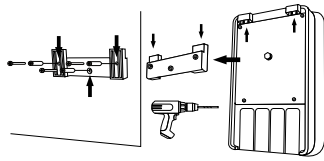

Kołek: 8x50 mm
Wkręt: 5x50 mm

UWAGA: Montować urządzenie pionowo, na stabilnej powierzchni i w miejscu suchym i dobrze wentylowanym. Zaleca się montaż urządzenia w miejscu, w którym nie będzie przeszkadzać. Unikać środowiska powodującego korozję.

Aksesoria opcjonalne

Zestaw PH Zestaw ORP Zestaw PPM

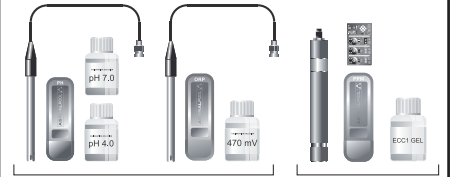

Wspornik czujników

SD-PPM

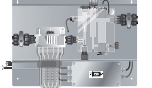

Pompa peryst.

Driver VSP



Filtr

Przezroczysty

Biały

Injektor

3/8"

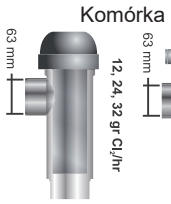

Komórka

12LS, 24LS, 32LS, 42 gr Cl₂/hr

Czujnik przepływu

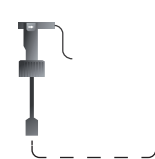

Kolnierz



Złączka redukcyjna 63-50 mm X2



Więcej informacji na temat montażu i okablowania podano w kompletnej instrukcji.

Podłączenie komórki elektrolizy

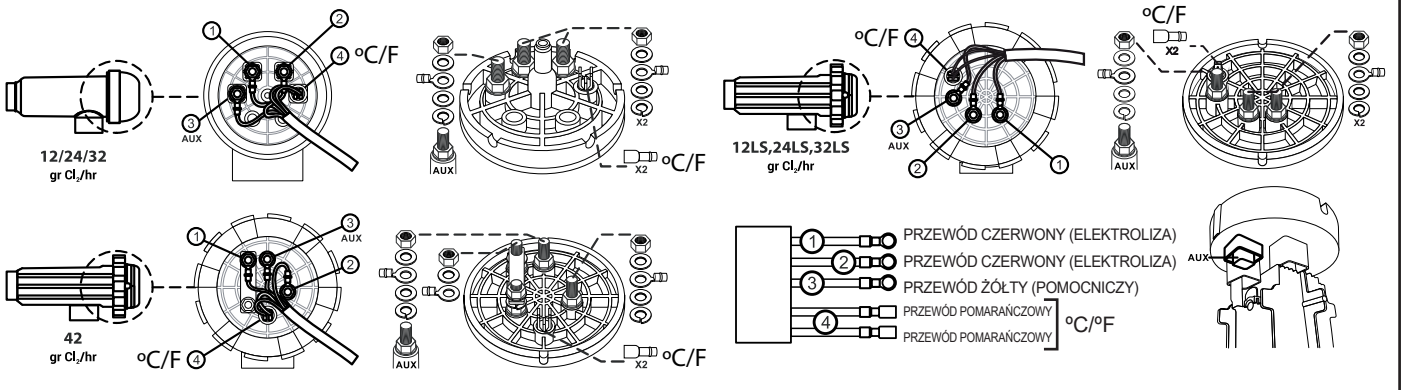

Ogólny schemat instalacji

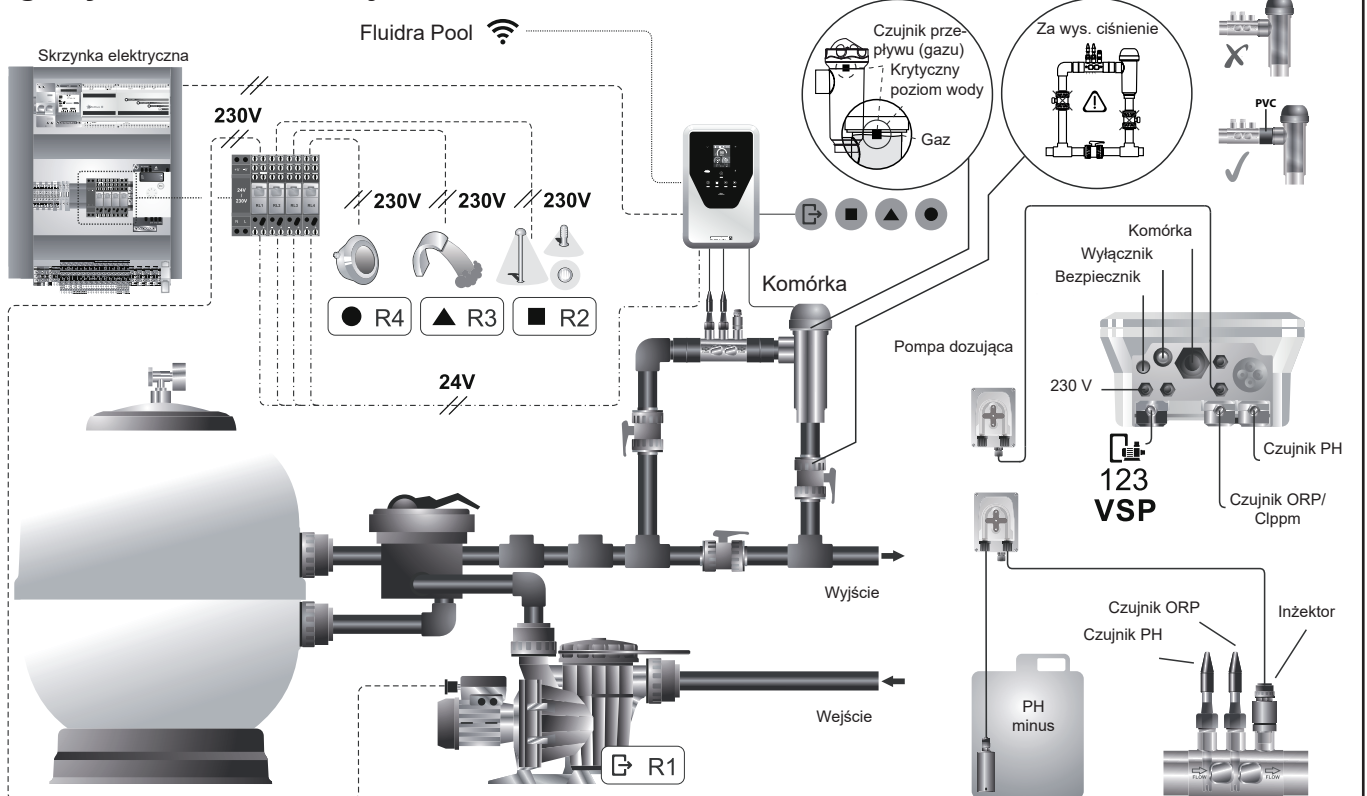

Przyłącza płyty elektronicznej

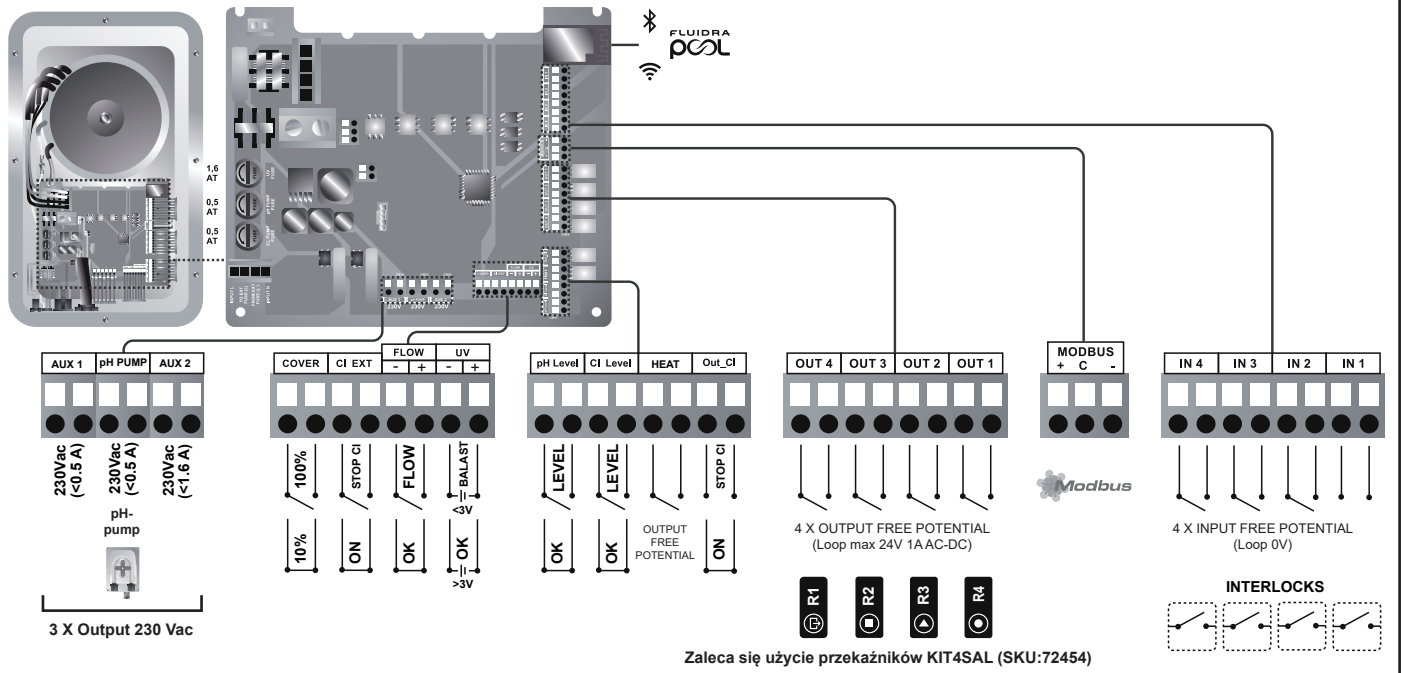

Ekran główny i jego funkcje

The main screen displays the following information:

- 1 LED statusu WiFi
- 2 Menu statystyki
- 3 Menu konfiguracji
- 4 Menu informacyjne
- 5 Menu przekaźników
- 6 LED alarmów
- 7 Produkcja / elektroliza
- 8 pH
- 9 ORP / Clppm
- 10 Czujniki (temperatura / zasolenie)
- 11 Łączność BLUETOOTH
- 12 Menu początkowe
- 13 Stan przekaźników

Wart. zadana elektrolizy (%) - Wybór języka

Wart. zad. pH - Wart. zad. ClmV

STER. POMPĄ I UZDATNIANIEM

STEROWANIE URZ. ZEWNĘTRZNYMI

Wielec informacji na poniższe tematy podano w kompletnej instrukcji:

- Konfiguracja elektrolizy
- Menu pH i ClmV/Clppm
- Menu przekaźników (R1-R4)

Uruchomienie

1. Dodać sól do basenu. System może pracować w zakresie 3-12 g/l (LS 1-5 g/L), jednak optymalne zalecane zasolenie wynosi 5 g/L (Low Salt 1,5 g/L).
2. Jeżeli basen będzie natychmiast użytkowany, uzdatnić wodę chlorem. Dawka początkowa: 2 mg/L kwasu trichloroizocyjanurowego.
3. Przed rozpoczęciem pracy odłączyć zasilanie i uruchomić pompę basenową na 24 godziny, aby sól całkowicie się rozpuściła.
4. Uruchomić system elektrolizy soli, zapewniając w ten sposób zalecany poziom wolnego chloru (0,5-2 ppm).

Zapewnienie równowagi w basenie

- Utrzymywać następujące parametry wody:
- Zasadowość ogólna między 80 a 150 mg/L (ppm)
 - pH między 7,2 a 7,6
 - Chlor wolny między 0,5 a 2 mg/L (ppm)
 - Stabilizator chloru 25-30 mg/L (ppm). W basenach intensywnie wykorzystywanych lub o dużym nasłonecznieniu zaleca się utrzymywanie stabilizatora (kwasu izocyjanurowego) na poziomie 25-30 mg/L.
- Podczas całego sezonu należy regularnie kontrolować stan wody basenowej i dbać o jego równowagę.**



Wielec informacji na poniższe tematy podano w kompletnej instrukcji:

- Zamontować i skalibrować czujniki pH, ORP, ppm, g/l i temperatury.
- Konserwować komórkę elektrolizy i pompy perystaltyczne.

Interfejs użytkownika / funkcje

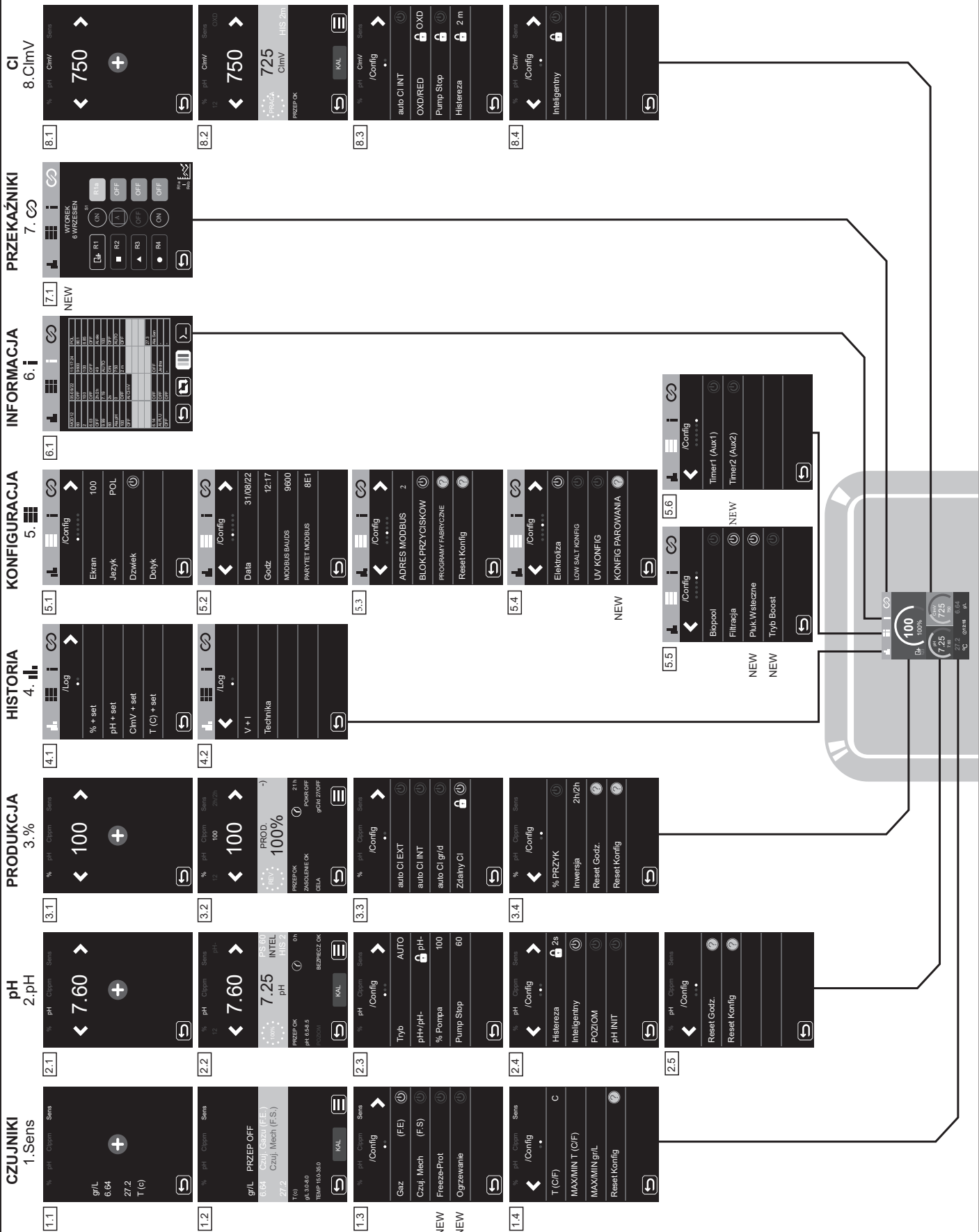

Więcej informacji na temat programowania i konfiguracji menu podano w kompletnej instrukcji.

- Czujniki, Produkcja (%), Konfiguracja i Przełączniki.
- Nowe funkcje: Ochrona przed zamarzaniem, Ogrzewanie, Parowanie, Płukanie Wsteczne, Tryb Boost, Przełączniki



Podłączenie do Fluidra Pool

1. Pobrać i zainstalować aplikację FLUIDRA POOL.
2. Utworzyć konto użytkownika i skonfigurować parametry basenu.
3. Włączyć tryb parowania urządzenia.
4. Naciśnąć „Dodaj urządzenie” i postępować zgodnie z wskazówkami we FLUIDRA POOL.

Rozwiązywanie najczęstszych problemów



Zapoznać się z kompletną instrukcją, by uzyskać informacje o:

- Konfigurowaniu alarmów

Komunikat	Rozwiązanie
Alarm PRZEPLYWU Czuj. Gazu (F.E) Czuj. Mech (F.S.)	Alarm przepływu występuje, gdy komórka nie jest całkowicie zanurzona (czujnik gazu elektrody) lub gdy brak jest przepływu wody (czujnik mechaniczny). - Sprawdzić pompę, filtr i zawór rozdzielczy. W razie potrzeby wyczyścić. - Sprawdzić podłączenie przewodów czujnika mechanicznego i czujnika gazu elektrody.
Alarm STOP CL	Są 3 możliwe przyczyny wystąpienia alarmu STOP CL: CL EXT = Zatrzymanie przez zewnętrzny sterownik - Sprawdzić zewnętrzny regulator (ORP/ppm) i sprawdzić odczyt. - Jeżeli nie ma zewnętrznego regulatora, wyłączyć funkcję AUTO CI EXT, w przeciwnym razie nie będzie można uruchomić produkcji. CL INT = Zatrzymanie przez wartość ClmV lub Clppm w urządzeniu. - Sprawdzić poziom chloru w basenie za pomocą fotometru lub paskiem kontrolnym. - W razie potrzeby oczyścić i skalibrować czujnik ORP/ppm Auto CL g/d = Zatrzymanie przez wartość graniczną (określoną przez użytkownika) gramów chloru na dzień - Zdefiniować, czy funkcja ta ma być aktywna
Alarm (mV) Wysokie / Niskie	Alarmy „wysoki” i „niski” pojawiają się, gdy wartość pomiarowa jest poza wartościami granicznymi. Wartości wysokiej i niskiej ClmV nie można zmieniać. Tryb standardowy: ClmV > 855 = ALARM WYSOKIEGO ORP = zatrzymanie elektrolizy Tryb Biopool: ClmV > 855 = ALARM WYSOKIEGO ORP = zatrzymanie elektrolizy - Sprawdzić poziom chloru w basenie za pomocą fotometru lub paskiem kontrolnym. - W razie potrzeby oczyścić i skalibrować czujnik ORP Jeżeli wartość chloru wolnego jest niska, a wartość chloru ogólnego jest wysoka, należy wykonać chlorowanie szokowe (podchlorynem sodu), aby zmniejszyć zawartość chloramin. - Jeżeli podczas procesu kalibracji odchylenie jest wysokie, urządzenie generuje błąd i należy wymienić sondę. Tryb standardowy: ClmV < 600 = ALARM NISKIEGO ORP Tryb Biopool: ClmV < 300 = ALARM NISKIEGO ORP - Sprawdzić poziom chloru w basenie za pomocą fotometru lub paskiem kontrolnym. - W razie potrzeby oczyścić i skalibrować czujnik ORP - Jeżeli poziom ppm chloru jest wysoki, a wartość mV jest niska, należy sprawdzić stężenie kwasu cyjanurowego. W przypadku wartości przewyższających 60 ppm spuścić część wody z basenu. - Zwiększyć czas filtracji w ciągu dnia. - Jeżeli podczas procesu kalibracji odchylenie jest wysokie, urządzenie generuje błąd i należy wymienić sondę.
Alarm pH Wysokie / Niskie	Alarmy „wysoki” i „niski” pojawiają się, gdy wartość pomiarowa jest poza wartościami granicznymi. Wartości tych nie można zmieniać. W przypadku wysokiego poziomu pH, pompa pH wyłączy się z powodów bezpieczeństwa. Tryb standardowy: pH > 8,5 = ALARM WYSOKIEGO PH = pompa wyłączona Tryb Biopool: pH > 9,0 = ALARM WYSOKIEGO PH = pompa wyłączona - Sprawdzić odczyn pH w basenie za pomocą fotometru lub paskiem kontrolnym. - W razie potrzeby oczyścić i skalibrować czujnik pH. - Jeżeli podczas procesu kalibracji odchylenie jest wysokie, urządzenie generuje błąd i należy wymienić sondę. - pH w basenie należy zmniejszyć ręcznie do 8,45 (tryb standardowy) lub 8,95 (tryb Biopool), aby pompa wznowiła dozowanie. Tryb standardowy: pH < 6,5 = ALARM NISKIEGO PH Tryb Biopool: < 6,0 = ALARM NISKIEGO PH - Sprawdzić odczyn pH w basenie za pomocą fotometru lub paskiem kontrolnym. - W razie potrzeby oczyścić i skalibrować czujnik pH. - Jeżeli podczas procesu kalibracji odchylenie jest wysokie, urządzenie generuje błąd i należy wymienić sondę.
Alarm PUMP STOP	Gdy aktywna jest FUNKCJA PUMP STOP (domyślnie 60 min), system zatrzymuje pompę dozującą po zaprogramowanym czasie, zanim zostanie osiągnięte zadane pH. - Sprawdzić odczyn pH w basenie za pomocą fotometru lub paskiem kontrolnym. - W razie potrzeby oczyścić i skalibrować czujnik pH. - Sprawdzić i skorygować zasadowość wody (konsultując się ze specjalistą od basenów). - Sprawdzić poziom wody w niecce.
Alarm komórki	Alarm komórki pojawia się, gdy urządzenia wykryją, że elektroda jest u kresu swojej trwałości (uległa pasywacji). Szacowana trwałość elektrod = 10 000 - 12 000 h. - W razie potrzeby wymienić elektrodę
Alarm czujnika TEMPERATURY Wysoka / niska	- Alarm temperatury pojawia się, gdy wartości temperatury nie mieszczą się między skonfigurowanymi wartościami. - Jeżeli temperatura wody jest bardzo niska, urządzenie nie osiąga stuprocentowej wydajności z powodu niskiej przewodności.
Alarm g/l Wysokie / Niskie	- Podobnie jak w przypadku alarmu temperatury, alarm ten pojawia się, gdy wartości temperatury nie mieszczą się między skonfigurowanymi wartościami. - Zazwyczaj, gdy wartość g/l jest bardzo niska lub bardzo wysoka, ma to wpływ na produkcję chloru w urządzeniu, co jest spowodowane przewodnością wody.



FIGYELEM

A termékhez mellékelte rövid útmutató csak alapvető információkat tartalmaz a telepítés, karbantartás és üzembe helyezés során végrehajtandó biztonsági intézkedésekre vonatkozóan.



A teljes útmutató megtekinthető és letölthető PDF fájlként a QR-kód segítségével, vagy a következő weboldarlól: www.astralpool.com. A telepítési, elektromos szerelési és karbantartási műveleteket csak olyan szakképzett és felhatalmazott szakember végezheti, aki figyelmesen elolvasta az összes telepítési és szerelési és szervizelési utasítást.

ÁLTALÁNOS JELLEMZŐK

- A sóelektrolízis rendszer telepítését követően egy bizonyos mennyiségű sót kell a vízben feloldani. A sóelektrolízis rendszer két elemből áll: egy elektrolizáló cellából és egy áramforrásból. Az elektrolizáló cella bizonyos számú titánlemezt (elektrodát) tartalmaz, így amikor ezeken elektromos áram vagy sóoldat halad át, szabad klór keletkezik.
- Egy bizonyos klórszint fenntartása garantálja a medence vízének egészségügyi minőségét. A medence visszaforgató rendszerének (szivattyú és szűrő) működése során a sóelektrolízis rendszer klórt termel.
- A tápegység a rendszer rendellenes üzemelése esetén működésbe lépő több biztonsági berendezéssel valamint egy mikrovezérlővel van felszerelve.
- A sóelektrolízis rendszerek automatikus elektródatisztító rendszerrel rendelkeznek, amely megakadályozza a vízkőlerakódást.



BIZTONSÁGI FIGYELMEZTETÉS ÉS AJÁNLÁSOK

- Az összeszerelést és a kezelést megfelelően képzett szakemberek kell elvégeznie.
- A balesetek megelőzésére, valamint az elektromos berendezésekre vonatkozó hatályos előírásokat be kell tartani.
- A telepítés során szem előtt kell tartani, hogy a berendezés elektromos leválasztása érdekében az IEC 60947-1 és IEC 60947-3 szabványoknak megfelelő omnipoláris megszakítást biztosító, a bemeneti kapcsolókhoz közvetlenül csatlakoztatott kapcsoló vagy automata kapcsoló beépítésére van szükség, amely minden pólusán érintkezés-leválasztással rendelkezik, ezáltal III. kategóriás túlfeszültség esetén teljes leválasztást biztosít és a létesítmény biztonsági előírásainak megfelelő helyen található. A kapcsolót a berendezés közvetlen közelében, könnyen hozzáférhető helyen kell elhelyezni. Ezt a berendezés leválasztó elemeként is meg kell jelölni.
- A berendezést 30 mA-t (RDC) nem meghaladó maradékáram-készülékről kell táplálni. A berendezést elektromosan földelni kell.
- A gyártó semmilyen esetben nem vállal felelősséget a berendezés összeszereléséért, telepítéséért vagy üzembe helyezéséért, sem az alkatrészek olyan kezeléséért vagy beépítéséért, amelyet nem a létesítményeiben végeztek el.
- A készüléket 8 évesnél idősebb gyermekek, valamint csökkent fizikai, érzékszervi vagy mentális képességű, illetve tapasztalattal és tudással nem rendelkező személyek is használhatják, amennyiben a megfelelő felügyeletük biztosított, vagy ha a készülék biztonságos használatára vonatkozóan megfelelő képzésben részesültek, és megértik a berendezésből adódó veszélyeket. Gyermekek nem játszhatnak a készülékkel. A felhasználó által elvégzendő tisztítást és karbantartást gyermekek felügyelet nélkül nem végezhetik.
- Ha a tápkábel megsérült, a veszély elkerülése érdekében ezt a gyártónak, a gyártó vevőszolgálatának vagy képzett szakembernek kell kicserélnie.
- A sóelektrolízis rendszerek 230 Vac – 50/60 Hz feszültségen működnek. A tápegység feszültségét ne módosítsa.
- Ügyeljen arra, hogy biztos elektromos csatlakozásokat hozzon létre, és ezáltal elkerülje az érintkezési hibákat és az ezekből következő túlmelegedést.
- A rendszer bármely alkatrészének beszerelése vagy cseréje előtt győződjön meg arról, hogy azt előzőleg leválasztották az elektromos hálózatról, és nem folyik át rajta víz. Csak eredeti pótalkatrészeket használjon.
- A berendezés hőt termel, ezért fontos, hogy megfelelően szellőző helyre telepítsük. A berendezést lehetőleg ne telepítse gyúlékony anyagok közelébe.
- Bár a berendezés rendelkezik bizonyos fokú IP32-védettséggel, semmi esetben nem szabad árvíznek kitett területre telepíteni.
- A berendezést úgy a vízellátáshoz való állandó csatlakoztatásra, nem pedig ideiglenes tömlővel való csatlakoztatásra tervezték.
- A készülék rögzítő támasztékkal rendelkezik; lásd az összeszerelési útmutatót.



A telepítési, elektromos szerelési és karbantartási műveleteket olyan szakképzett és felhatalmazott szakembernek kell végeznie, aki figyelmesen elolvasta a telepítési és karbantartási utasításokat.

Alkatrészek és telepítés

Berendezés

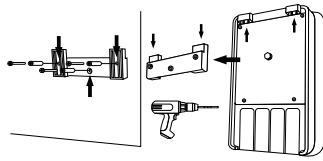

Dübel: 8x50mm
Csavar: 5x50mm

FIGYELEM: A berendezést mindig függőlegesen, merev felületre, száraz és szellőző helyre szerelje fel. A berendezést olyan helyre ajánlott telepíteni, amely nincs kitéve az időjárás viszontagságainak. Kerülje el a korrozív környezet kialakulását.

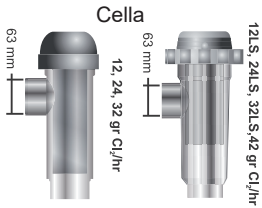

Cella

Áramlásérzékelő



Nyak



Szűrítő



Választható tartozékok

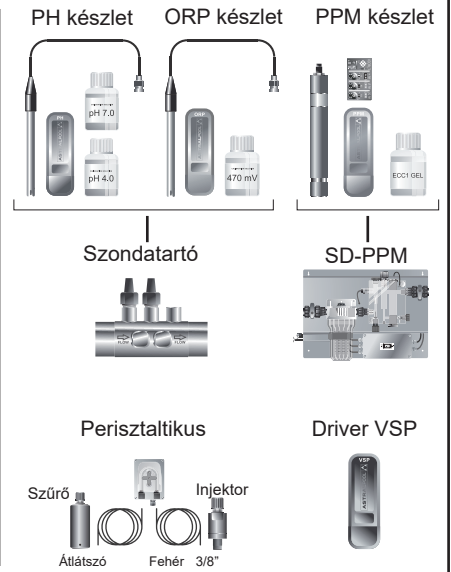

A telepítéssel és kábelezéssel kapcsolatos további információkat lásd a teljes útmutatóban.

Az elektrolizáló cella csatlakoztatása

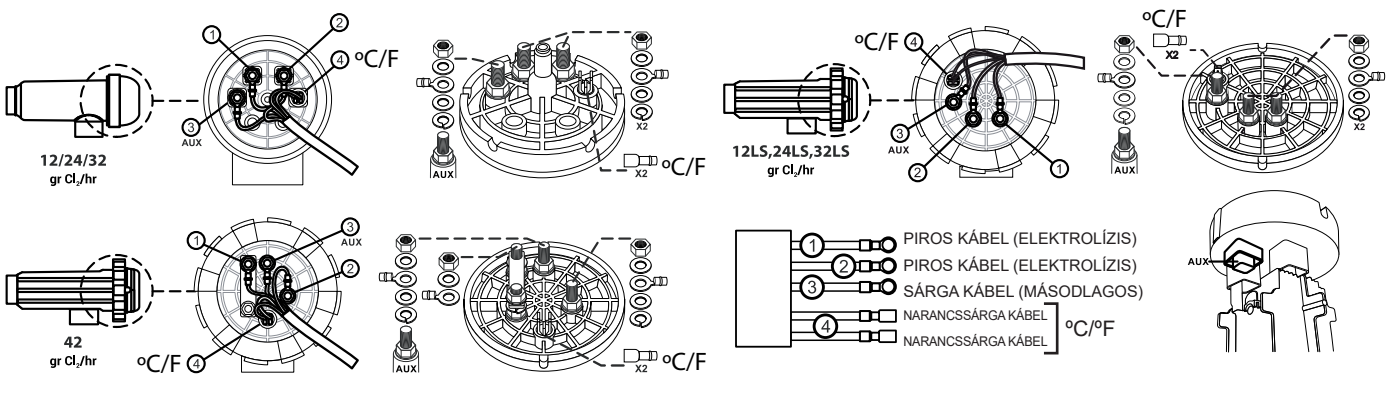

- 1 PIROS KÁBEL (ELEKTROLÍZIS)
- 2 PIROS KÁBEL (ELEKTROLÍZIS)
- 3 SÁRGA KÁBEL (MÁSODLAGOS)
- 4 NARANCSSÁRGA KÁBEL
- 5 NARANCSSÁRGA KÁBEL

Általános telepítési rajz

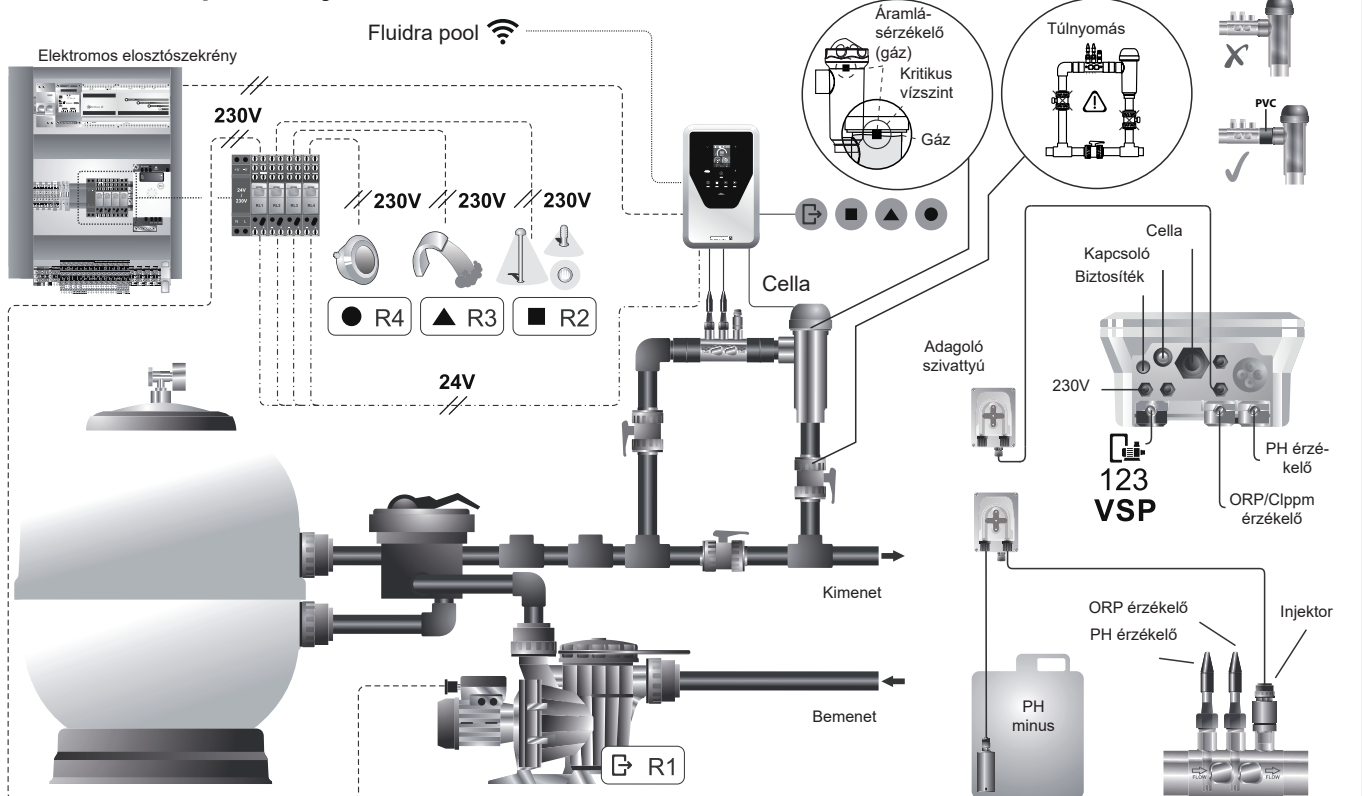

Elektronikus kártya csatlakoztatása

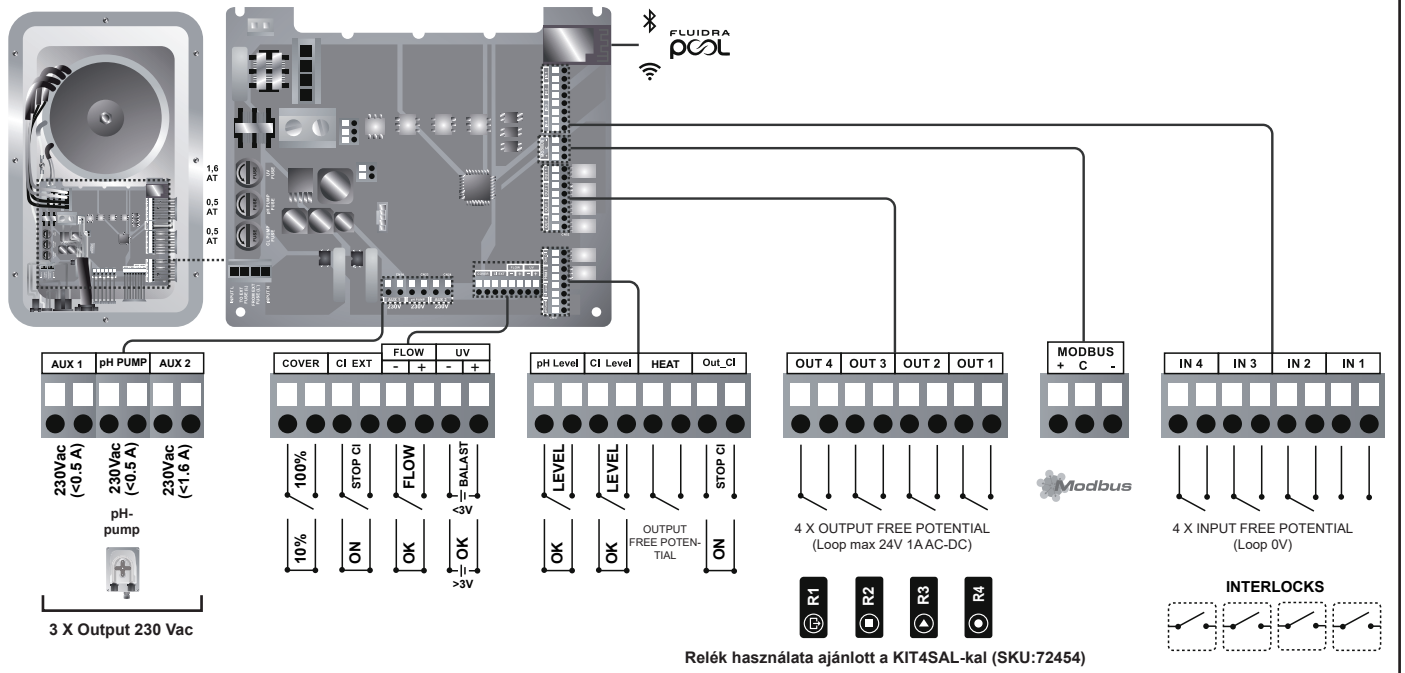

Főképernyő és funkciók

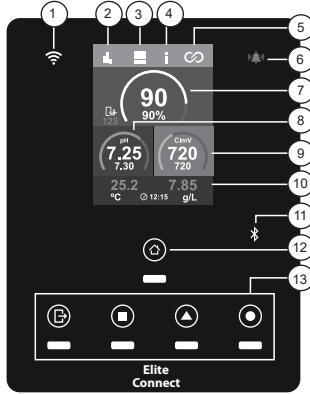

- 1) WiFi állapotjelző LED
- 2) Statistika menü
- 3) Beállítások menü
- 4) Információk menü
- 5) Relék menü
- 6) Riasztó LED
- 7) Elektrolízis-termelés
- 8) pH
- 9) ORP/Clppm
- 10) Érzékelők (hőmérséklet /sótartalom)
- 11) Bluetooth kapcsolat
- 12) Start menü
- 13) Relék állapota

Az alábbi pontokkal kapcsolatos további információkat lásd a teljes útmutatóban:

- Elektrolízis konfigurációja
- pH és ClmV/Clppm menü
- Relék menü (R1-R4)

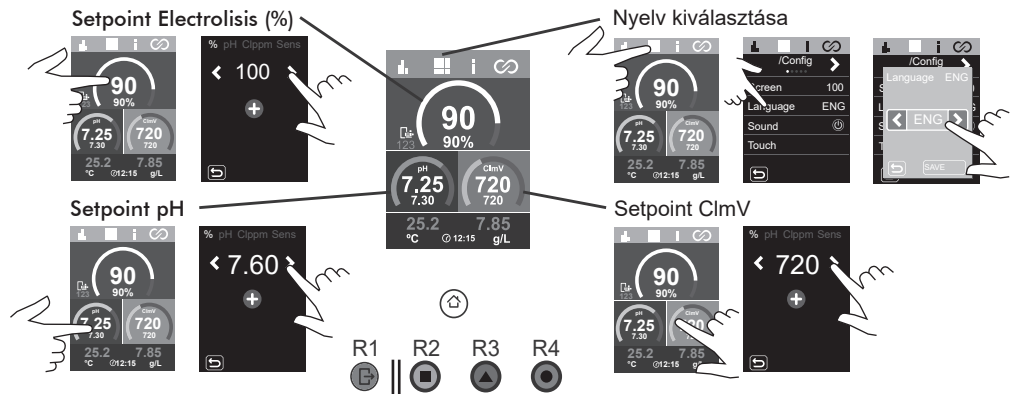

SZIVATTYÚ VEZÉRLÉSE ÉS KEZELÉSE

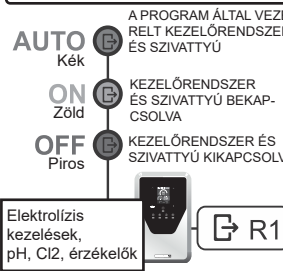

KÜLSŐ BERENDEZÉSEK VEZÉRLÉSE

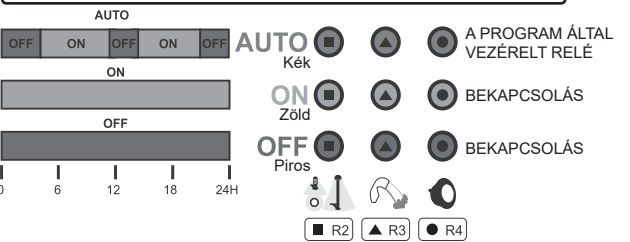

Üzembe helyezés

1. Adjon sót a medence vizéhez. Bár a rendszer 3-12 g/l (LS 1-5 g/L) tartományban tud működni, az ajánlott optimális sótartalom 5 g/L (Low Salt 1,5 g/L).
2. Ha a medencét azonnal használni kívánja, végezzen klóros kezelést. Kezdeti adag: 2 mg/L triklór-izocianursav.
3. A munkaciklus megkezdése előtt kapcsolja ki az áramellátást, és a só teljes feloldódása érdekében 24 órán keresztül járassa a tisztítószivattyút.
4. Indítsa el a sódat-elektrolízis rendszert úgy, hogy a termelés az ajánlott szabad klórtartományon belülre (0,5-2 ppm) kerüljön.

A medence egyensúlya

A víz tekintetében tartsa be a következő paramétereket:

- Teljes lúgosság 80 és 150 mg/L (ppm) között
- pH 7,2 és 7,6 között
- Szabad klór 0,5 és 2 mg/L (ppm) között
- Klórstabilizáló 25-30 mg/L (ppm). Erős napfénynek kitett vagy fokozott igénybevételű medencékben a stabilizáló (izocianursav) szintjét 25-30 mg/L értéken célszerű tartani.

Ellenőrizze és biztosítsa a megfelelő vízegyensúlyt a szezon teljes ideje során.



Az alábbi pontokkal kapcsolatos további információkat lásd a teljes útmutatóban:

- pH, ORP, ppm, g/l és hőmérséklet-érzékelők telepítése és kalibrálása.
- Az elektrolízáló cella és a perisztaltikus szivattyúk karbantartása.

Felhasználói felület / funkciók

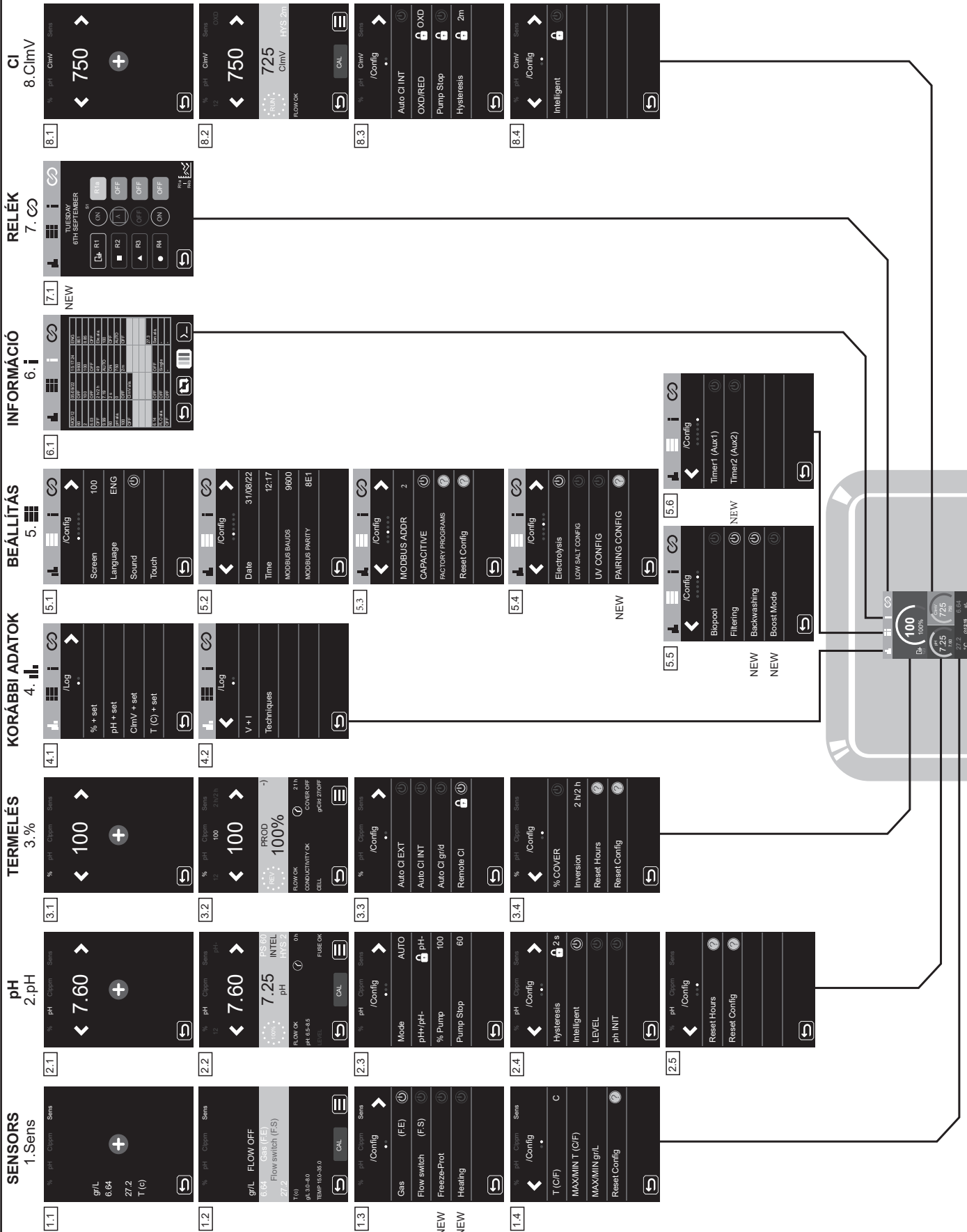

A programozással és a menük beállításával kapcsolatos további információkat lásd a teljes útmutatóban.

- Érzékelők, Termelés (%), Konfiguráció és Relék.
- Új funkciók: Fagyvédelem, Fűtés, Párosítás üzemmód, Mosás, Boost üzemmód, Relék



Csatlakozás a Fluidra Poolhoz

1. Töltse le és telepítse a FLUIDRA POOL alkalmazást.
2. Hozzon létre felhasználói fiókot, és konfigurálja a medence paramétereit.
3. Aktiválja a párosítási módot a berendezésen.
4. Kattintson a berendezés hozzáadása opcióra, és kövesse a FLUIDRA POOL utasításait.

Alapvető hibaelhárítás



Az alábbiakhoz lásd a teljes útmutatót:

- Riasztások beállítása

Üzenet	Megoldás
ÁRAMLÁSI riasztás Gázérezkelő (F.E) Lapát (F.S)	Az áramlási riasztás akkor jelenik meg, ha a cella nincs teljesen elárasztva (Elektróda gázérezkelője), vagy ha nincs vízáramlás (Lapát érzékelője). - Ellenőrizze a szivattyút, a szűrőt és a választószelepet. Szükség esetén tisztítsa meg. - Ellenőrizze a lapátérezkelő és az elektróda gázérezkelőjének kábelcsatlakozásait.
STOP CL riasztás	A STOP CL riasztás a következő 3 ok egyike miatt jelenhet meg: CL EXT = Külső vezérlő által leállítva - Ellenőrizze a külső szabályozót (ORP/ppm) és ellenőrizze a leolvasást. - Külső szabályozó hiányában kapcsolja ki az AUTO CL EXT funkciót; ellenkező esetben a termelés nem indul be. CL INT = A berendezésben a ClmV vagy Clppm érték miatt leállítva. - Fotométerrel vagy tesztsíkkal ellenőrizze a medence klórszintjét. - Szükség esetén tisztítsa meg és kalibrálja az ORP/ppm érzékelőt Auto CL g/d = A (felhasználó által beállított) grammban mért napi klórtartalom elérése miatt leállítva - Határozza meg, hogy aktiválni kívánja-e ezt a funkciót
(mV) - Riasztás Alacsony/Magas	Az alacsony/magas riasztások akkor jelennek meg, ha a mért érték a beállított tartományon kívül esik. A magas és alacsony ClmV értékek nem módosíthatók. Normál üzemmód: ClmV > 855 = MAGAS ORP ÉRTÉK RIASZTÁS= Az elektrolízis leáll Biopool üzemmód: ClmV > 855 = MAGAS ORP ÉRTÉK RIASZTÁS= Az elektrolízis leáll - Fotométerrel vagy tesztsíkkal ellenőrizze a medence klórszintjét. - Szükség esetén tisztítsa meg és kalibrálja az ORP érzékelőt Ha a szabad klór érték alacsony, az összes klór érték azonban magas, a klóraminok csökkentése érdekében végezzen sokk-klórozást (használjon nátrium-hipokloritot). - Ha a kalibrálás során nagy az eltérés, a berendezés hibát jelez, és a szondát ki kell cserélni. Normál üzemmód: ClmV < 600 = ALACSONY ORP ÉRTÉK RIASZTÁS Biopool üzemmód: ClmV < 300 = ALACSONY ORP ÉRTÉK RIASZTÁS - Fotométerrel vagy tesztsíkkal ellenőrizze a medence klórszintjét. - Szükség esetén tisztítsa meg és kalibrálja az ORP érzékelőt - Magas klór ppm és alacsony mV érték esetén ellenőrizze a cianursav koncentrációját. Ha 60 ppm-nél nagyobb értékeket kap, részben engedje le a medencét. - Növelje a napi átszűrést. - Ha a kalibrálás során nagy az eltérés, a berendezés hibát jelez, és a szondát ki kell cserélni.
pH riasztás Alacsony/Magas	Az alacsony/magas riasztások akkor jelennek meg, ha a mért érték a beállított tartományon kívül esik. Ezek az értékek nem módosíthatók. A magas pH-érték riasztás megjelenése esetén a pH szivattyú biztonsági okokból leáll. Normál üzemmód: pH > 8,5 = MAGAS PH-ÉRTÉK RIASZTÁS = szivattyú kikapcsolva Biopool üzemmód: pH > 9,0 = MAGAS PH-ÉRTÉK RIASZTÁS = szivattyú kikapcsolva Fotométerrel vagy tesztsíkkal ellenőrizze a medence pH-értékét. - Szükség esetén tisztítsa meg és kalibrálja a pH-érezkelőt - Ha a kalibrálás során nagy az eltérés, a berendezés hibát jelez, és a szondát ki kell cserélni. - A medence pH-értékét manuálisan 8,45-re (normál üzemmód) vagy 8,95-re (biopool üzemmód) kell csökkenteni, hogy a szivattyú ismét adagolni tudjon. Normál üzemmód: pH < 6,5 = ALACSONY PH-ÉRTÉK RIASZTÁS Biopool üzemmód: pH < 6,0 = ALACSONY PH-ÉRTÉK RIASZTÁS Fotométerrel vagy tesztsíkkal ellenőrizze a medence pH-értékét. - Szükség esetén tisztítsa meg és kalibrálja a pH-érezkelőt - Ha a kalibrálás során nagy az eltérés, a berendezés hibát jelez, és a szondát ki kell cserélni.
PUMP-STOP riasztás	HA a PUMP-STOP FUNKCIÓ aktiválva van (alapértelmezett idő: 60 perc), a rendszer a beprogramozott idő elteltével a beállított pH-érték elérése nélkül is leállítja az adagoló szivattyút. Fotométerrel vagy tesztsíkkal ellenőrizze a medence pH-értékét. - Szükség esetén tisztítsa meg és kalibrálja a pH-érezkelőt - Ellenőrizze és korrigálja a víz lúgosságát (konzultáljon medencetechnikai szakemberrel). - Ellenőrizze a palack savszintjét.
Cella riasztás	A cella riasztás akkor jelenik meg, ha a készülékek azt észlelik, hogy az elektróda a hasznos élettartama végéhez közeledik (passzívált). Az elektródák becsült hasznos élettartama = 10.000 - 12.000 óra - Szükség esetén cserélje ki az elektródát
HŐMÉRSÉKLET-érezkelő riasztás Alacsony/Magas	A hőmérséklet riasztás akkor jelenik meg, ha a hőmérsékleti értékek a beállított tartományon kívül esnek. - Nagyon magas víz hőmérséklet esetén a berendezés az alacsony vezetőképesség miatt nem éri el a 100%-os termelést.
g/l riasztás Alacsony/Magas	- A hőmérséklet riasztáshoz hasonlóan ez a riasztás akkor jelenik meg, ha a só g/l értékei a beállított tartományon kívül esnek. - Általánosságban elmondható, hogy a nagyon alacsony vagy magas g/L érték a víz vezetőképességéből adódóan befolyásolja a készülék termelését.

**ΠΡΟΕΙΔΟΠΟΙΗΣΗ**

Το σύντομο εγχειρίδιο που συνοδεύει αυτό το προϊόν περιέχει μόνο βασικές πληροφορίες σχετικά με τα μέτρα ασφαλείας που πρέπει να εφαρμόζονται κατά την εγκατάσταση, τη συντήρηση και την εκκίνηση.



Μπορείτε να συμβουλευτείτε το πλήρες εγχειρίδιο και να το κατεβάσετε ως αρχείο PDF χρησιμοποιώντας το QR ή στον ακόλουθο ιστότοπο: www.astralpool.com. Όλες οι εργασίες συναρμολόγησης, ηλεκτρικής εγκατάστασης και συντήρησης πρέπει να εκτελούνται από εξειδικευμένο και εξουσιοδοτημένο προσωπικό που έχει διαβάσει προσεκτικά όλες τις οδηγίες εγκατάστασης και σέρβις.

ΓΕΝΙΚΑ ΧΑΡΑΚΤΗΡΙΣΤΙΚΑ

- Μετά την εγκατάσταση του συστήματος Ηλεκτρόλυσης Άλατος πρέπει να διαλύσετε μία ποσότητα άλατος στο νερό. Το σύστημα ηλεκτρόλυσης άλατος αποτελείται από δύο στοιχεία: ένα κελί ηλεκτρόλυσης και ένα τροφοδοτικό. Το κελί ηλεκτρόλυσης περιέχει έναν συγκεκριμένο αριθμό από πλάκες τιτανίου (ηλεκτρόδια) ώστε κάθε φορά που κυκλοφορεί μέσω αυτών ένα ηλεκτρικό ρεύμα και το διάλυμα άλατος περνά διαμέσου, να παράγεται ελεύθερο χλώριο.
- Η διατήρηση ενός καθορισμένου επιπέδου χλωρίου στο νερό της πισίνας εγγυάται την υγειονομική της ποιότητα. Το σύστημα Ηλεκτρόλυσης Άλατος παρασκευάζει χλώριο όταν το σύστημα επανακυκλοφορίας της πισίνας (αντλία και φίλτρο) βρίσκεται σε λειτουργία.
- Το τροφοδοτικό διαθέτει διάφορους μηχανισμούς ασφαλείας, οι οποίοι ενεργοποιούνται σε περίπτωση μη ομαλής λειτουργίας του συστήματος, καθώς και έναν μικροελεγκτή ελέγχου.
- Τα συστήματα Ηλεκτρόλυσης Άλατος διαθέτουν ένα αυτόματο σύστημα καθαρισμού των ηλεκτροδίων που εμποδίζει τον σχηματισμό επικαθίσεων πάνω τους.

**ΠΡΟΕΙΔΟΠΟΙΗΣΗ ΑΣΦΑΛΕΙΑΣ ΚΑΙ ΣΥΣΤΑΣΕΙΣ**

- Η συναρμολόγηση και μεταχείριση πρέπει να πραγματοποιούνται από κατάλληλα ειδικευμένο προσωπικό.
- Πρέπει να τηρούνται οι ισχύοντες κανόνες για την πρόληψη ατυχημάτων, καθώς και αυτοί που αφορούν τις ηλεκτρικές εγκαταστάσεις.
- Στην εγκατάσταση είναι απαραίτητο, προκειμένου να γίνει ηλεκτρική αποσύνδεση της συσκευής, να ενσωματωθεί διακόπτης απόζευξης ή αυτόματος διακόπτης απόζευξης που να συμμορφώνεται με τα πρότυπα IEC 60947-1 και IEC 60947-3 που να διασφαλίζει πολυπολική διακοπή, συνδεδεμένος απευθείας στους ακροδέκτες τροφοδοσίας και που να διαθέτει απόσταση επαφής σε όλους τους πόλους του, που να παρέχει πλήρη αποσύνδεση υπό συνθήκες υπέρτασης κατηγορίας III, σε περιοχή που να πληροί τις απαιτήσεις ασφαλείας για την τοποθεσία. Ο διακόπτης πρέπει να βρίσκεται σε άμεση γεινίαση με τον εξοπλισμό και να είναι εύκολα προσβάσιμος. Επιπλέον, αυτό πρέπει να επισημαίνεται ως στοιχείο αποσύνδεσης εξοπλισμού.
- Ο εξοπλισμός πρέπει να τροφοδοτείται από συσκευή υπολειπόμενου ρεύματος, που να μην υπερβαίνει τα 30 mA (RCD). Ο εξοπλισμός πρέπει να διαθέτει γείωση.
- Ο κατασκευαστής δεν αναλαμβάνει σε καμία περίπτωση την ευθύνη για τη συναρμολόγηση, εγκατάσταση ή θέση σε λειτουργία, καθώς και για οποιαδήποτε επεξεργασία ή ενσωμάτωση στοιχείων που δεν πραγματοποιούνται στις εγκαταστάσεις του.
- Τη συσκευή αυτή μπορούν να τη χρησιμοποιήσουν παιδιά ηλικίας 8 ετών και άνω και άτομα με μειωμένες σωματικές, αισθητηριακές ή διανοητικές ικανότητες ή με έλλειψη εμπειρίας και γνώσης, εφόσον τους έχει δοθεί κατάλληλη επίβλεψη ή κατάρτιση όσον αφορά τη χρήση της συσκευής με ασφαλή τρόπο και κατανοούν τους κινδύνους που ενέχει. Τα παιδιά δεν πρέπει να παίζουν με τη συσκευή. Ο καθαρισμός και η συντήρηση που πραγματοποιούνται από τον χρήστη δεν πρέπει να γίνονται από παιδιά χωρίς επίβλεψη.
- Αν το καλώδιο τροφοδοσίας έχει υποστεί φθορά, πρέπει να αντικατασταθεί από τον κατασκευαστή, από την υπηρεσία του παροχής υπηρεσιών μετά την πώληση ή από παρόμοιο ειδικευμένο προσωπικό ώστε να αποφευχθεί ενδεχόμενος κίνδυνος.
- Τα συστήματα Ηλεκτρόλυσης Άλατος λειτουργούν στα 230Vac – 50/60Hz. Μην επιχειρήσετε να μεταβάλετε το τροφοδοτικό για λειτουργία με διαφορετική τάση.
- Φροντίστε να πραγματοποιήσετε σταθερές ηλεκτρικές συνδέσεις για να αποφευχθούν ενδεχόμενες κακές επαφές που μπορεί να προκαλέσουν την υπερθέρμανσή τους.
- Πριν την εγκατάσταση ή την αντικατάσταση οποιουδήποτε εξαρτήματος, πρέπει να βεβαιώνετε πρώτα ότι το εν λόγω εξάρτημα έχει αποσυνδεθεί από την τάση τροφοδοσίας και ότι δεν υπάρχει ροή νερού. Χρησιμοποιείτε μόνο γνήσια ανταλλακτικά.
- Επειδή ο εξοπλισμός παράγει θερμότητα, είναι σημαντικό να τον εγκαταστήσετε σε επαρκώς αεριζόμενο χώρο. Φροντίστε να μην τον εγκαταστήσετε κοντά σε εύφλεκτα υλικά.
- Αν και ο εξοπλισμός έχει ένα βαθμό προστασίας IP32. Σε καμία περίπτωση δεν πρέπει να εγκαθίσταται σε περιοχές ευάλωτες σε πλημμύρες.
- Αυτός ο εξοπλισμός προορίζεται να συνδεθεί μόνιμα στην παροχή νερού και δεν θα συνδεθεί με προσωρινό σωλήνα.
- Αυτή η συσκευή διαθέτει υποστήριξη για τη στερέωσή της, δείτε τις οδηγίες συναρμολόγησης.



Όλες οι εργασίες συναρμολόγησης, ηλεκτρικής εγκατάστασης και συντήρησης πρέπει να εκτελούνται από εξειδικευμένο και εξουσιοδοτημένο προσωπικό που έχει διαβάσει προσεκτικά τις οδηγίες εγκατάστασης και συντήρησης.

Εξαρτήματα και εγκατάσταση

Εξοπλισμός

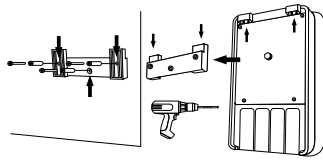

ΠΡΟΣΟΧΗ: Τοποθετείτε το πάντα κάθετα σε άκαμπτη επιφάνεια και σε στεγνό και αεριζόμενο μέρος. Συνιστάται η εγκατάσταση του εξοπλισμού σε μέρη που δεν είναι εκτεθειμένα στα στοιχεία. Αποφύγετε το σχηματισμό διαβρωτικών περιβαλλόντων.

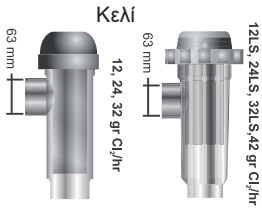

Αισθητήρας ροής

Περιλαίμιο

Μειωτήρας 63-50 mm X2



Δείτε το πλήρες εγχειρίδιο για περισσότερες πληροφορίες σχετικά με την εγκατάσταση και την καλωδίωση.

Προαιρετικά εξαρτήματα

Kit PH Kit ORP Kit PPM

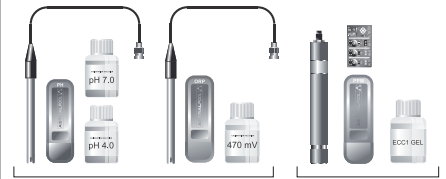

Φορέας αισθητήρα

SD-PPM

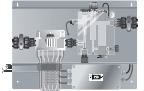

Περισταλτική

Driver VSP



Σύνδεση του κελιού ηλεκτρόλυσης

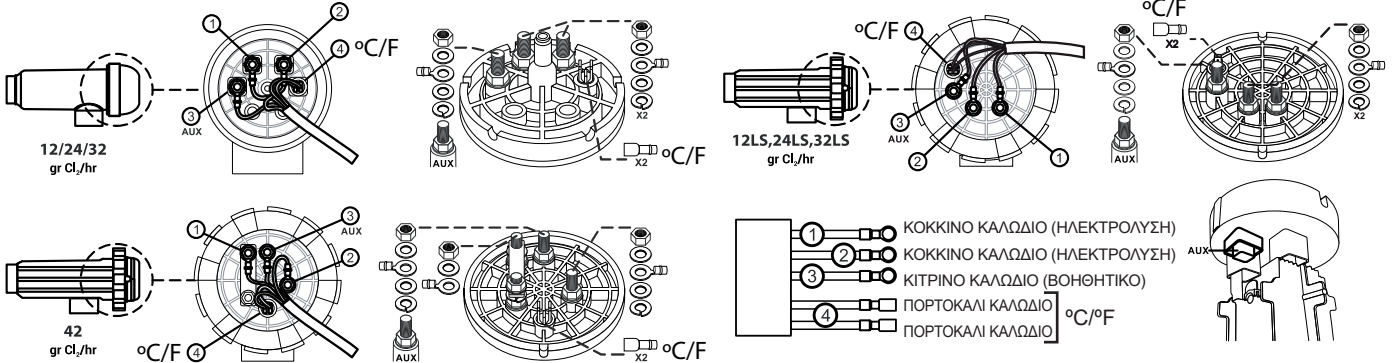

Γενικό σχεδιάγραμμα εγκατάστασης

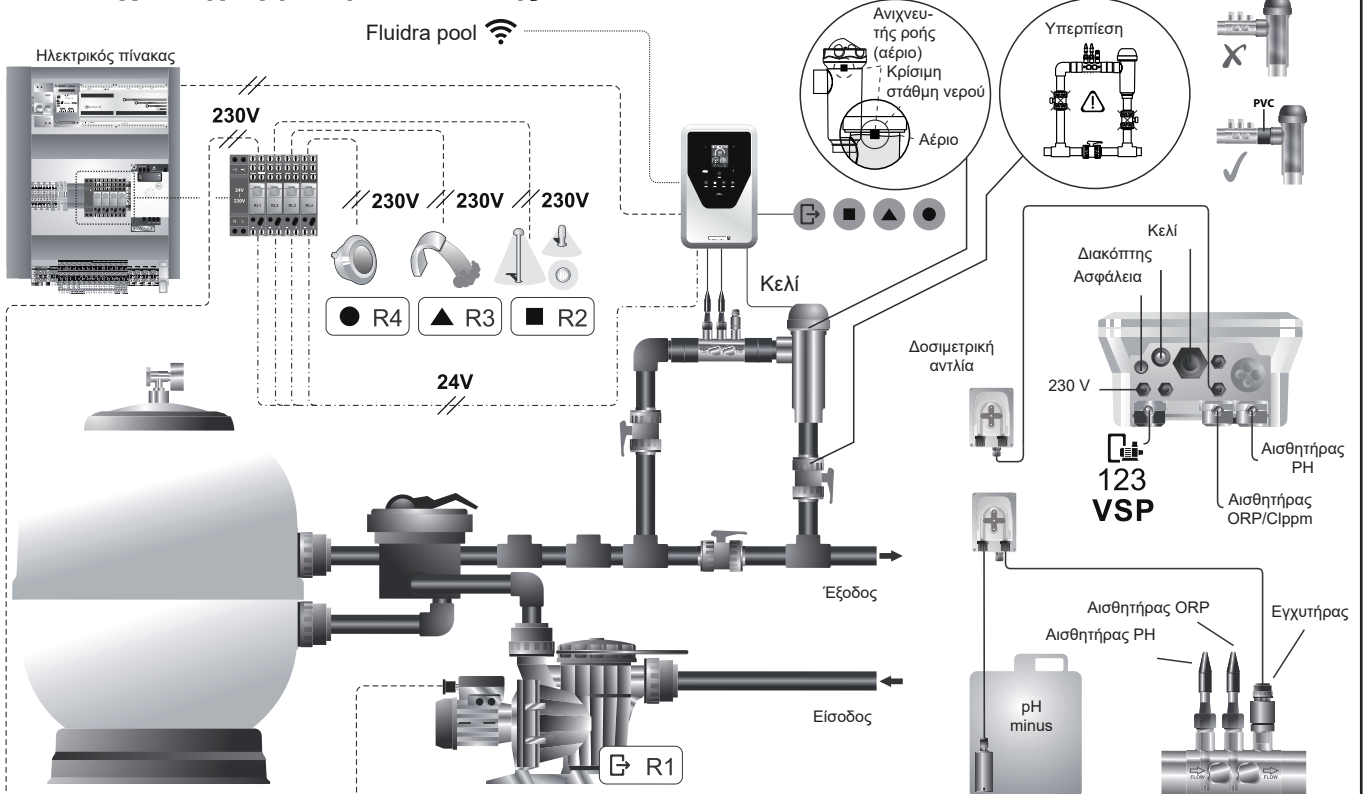

Σύνδεση με ηλεκτρονική κάρτα

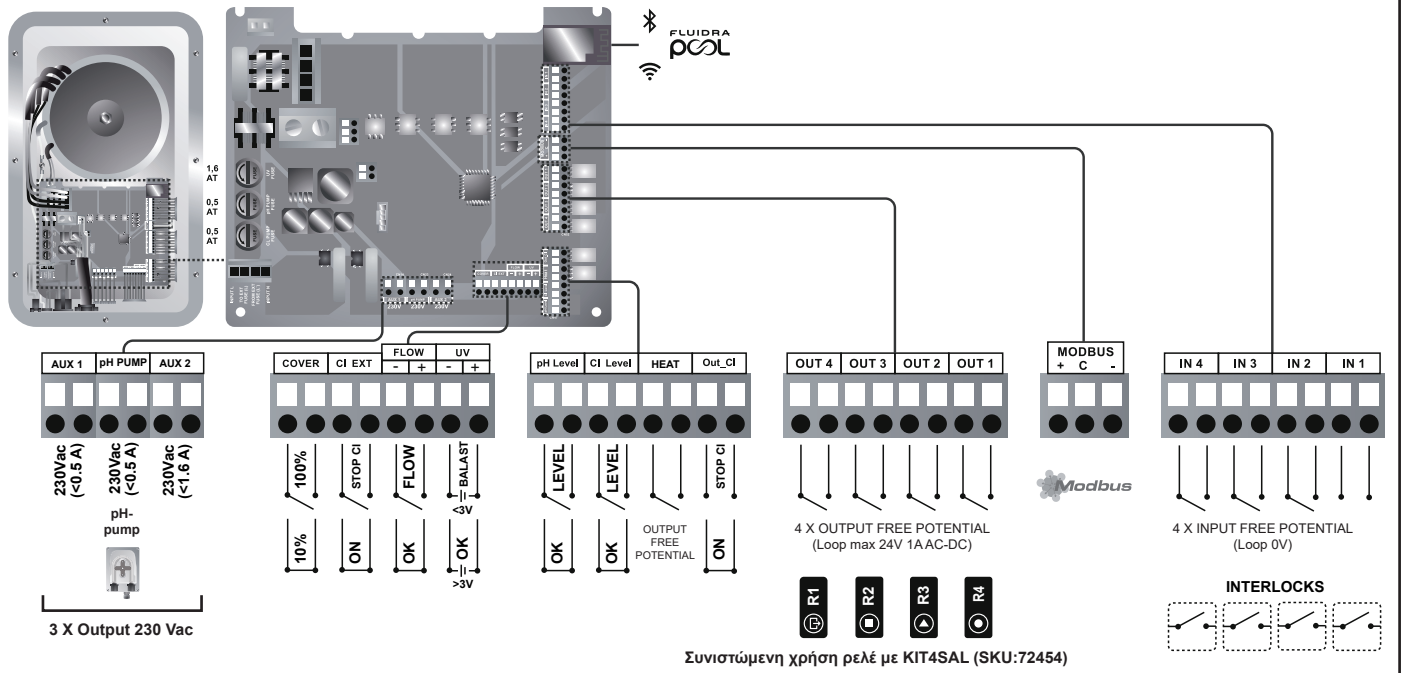

Κύρια οθόνη και λειτουργίες

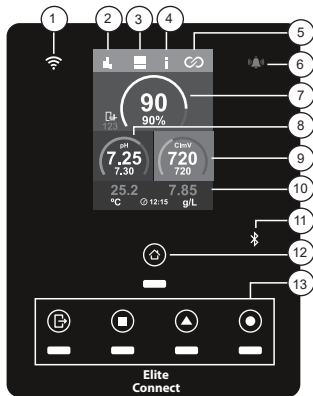

- 1) LED κατάστασης WiFi
- 2) Μενού στατιστικών
- 3) Μενού διαμόρφωσης
- 4) Μενού πληροφοριών
- 5) Μενού ρελέ
- 6) LED συναγερμού
- 7) Παραγωγή ηλεκτρόλυσης
- 8) pH
- 9) ORP / Clppm
- 10) Αισθητήρες (θερμοκρασία / αλατότητα)
- 11) Συνδεσιμότητα Bluetooth
- 12) Μενού Έναρξη
- 13) Κατάσταση ρελέ

Δείτε το πλήρες εγχειρίδιο για περισσότερες πληροφορίες σχετικά με:

- Διαμόρφωση Ηλεκτρόλυσης
- Μενού pH και ClmV/Clppm
- Μενού ρελέ (R1-R4)

Σημείο ρύθμισης ηλεκτρόλυσης (%)

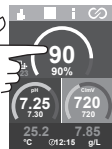

Σημείο ρύθμισης pH

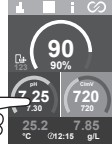

Επιλογή γλώσσας

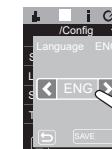
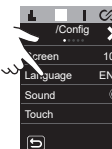
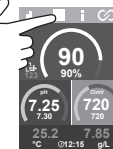

Σημείο ρύθμισης ClmV

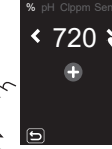
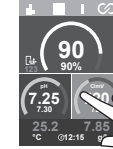

ΕΛΕΓΧΟΣ ΑΝΤΛΙΑΣ ΚΑΙ ΕΠΕΞΕΡΓΑΣΙΑ



ΕΛΕΓΧΟΣ ΕΞΩΤΕΡΙΚΩΝ ΣΥΣΚΕΥΩΝ

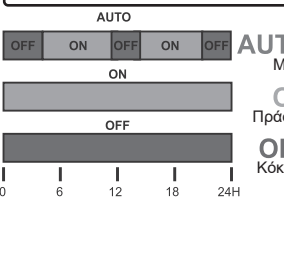

Θέση σε λειτουργία

1. Προσθέστε αλάτι στην πισίνα. Αν και το σύστημα μπορεί να λειτουργήσει σε ένα εύρος 3-12 g/L (LS 1-5 g/L), το βέλτιστο συνιστώμενο επίπεδο αλατος είναι 5 g/L (Low Salt 1,5 g/L).
2. Αν η πισίνα πρόκειται να χρησιμοποιηθεί αμέσως, πραγματοποιήστε επεξεργασία με χλώριο. Αρχική δόση: 2 mg/L του τριχλωροϊσοκυανουρικού οξέως.
3. Πριν την έναρξη του κύκλου εργασίας, αποσυνδέστε το τροφοδοτικό και θέσετε σε λειτουργία την αντλία του συστήματος καθαρισμού για 24 ώρες ώστε να εξασφαλιστεί η πλήρης διάλυση του αλατος.
4. Ξεκινήστε το σύστημα ηλεκτρόλυσης φυσιολογικού ορού, τοποθετώντας την παραγωγή εντός των συνιστώμενων επιπέδων ελεύθερου χλωρίου (0,5-2 ppm).

Ισορροπία πιάσας

- Διατηρήστε τις ακόλουθες παραμέτρους νερού:
- Ολική αλκαλικότητα μεταξύ 80 και 150 mg/L (ppm)
 - pH μεταξύ 7,2 και 7,6
 - Ελεύθερο χλώριο μεταξύ 0,5 και 2 mg/L (ppm)
 - Σταθεροποιητής χλωρίου 25-30 mg/L (ppm).
- Σε πισίνες με έντονη έκθεση στην ηλιακή ακτινοβολία ή υπερβολική χρήση, συνιστάται να διατηρείται ένα επίπεδο σταθεροποιητικού (ισοκυανουρικό οξύ) 25 - 30 mg/L.

Ελέγξτε και διατηρήστε τη σωστή ισορροπία νερού καθ' όλη τη διάρκεια της σεζόν.



Δείτε το πλήρες εγχειρίδιο για περισσότερες πληροφορίες σχετικά με:

- Εγκατάσταση και βαθμονόμηση αισθητήρων pH, ORP, ppm, g/L και θερμοκρασίας.
- Συντήρηση του κελιού ηλεκτρόλυσης και των περιστατικών αντλιών.

Διεπαφή χρήστη/χαρακτηριστικά

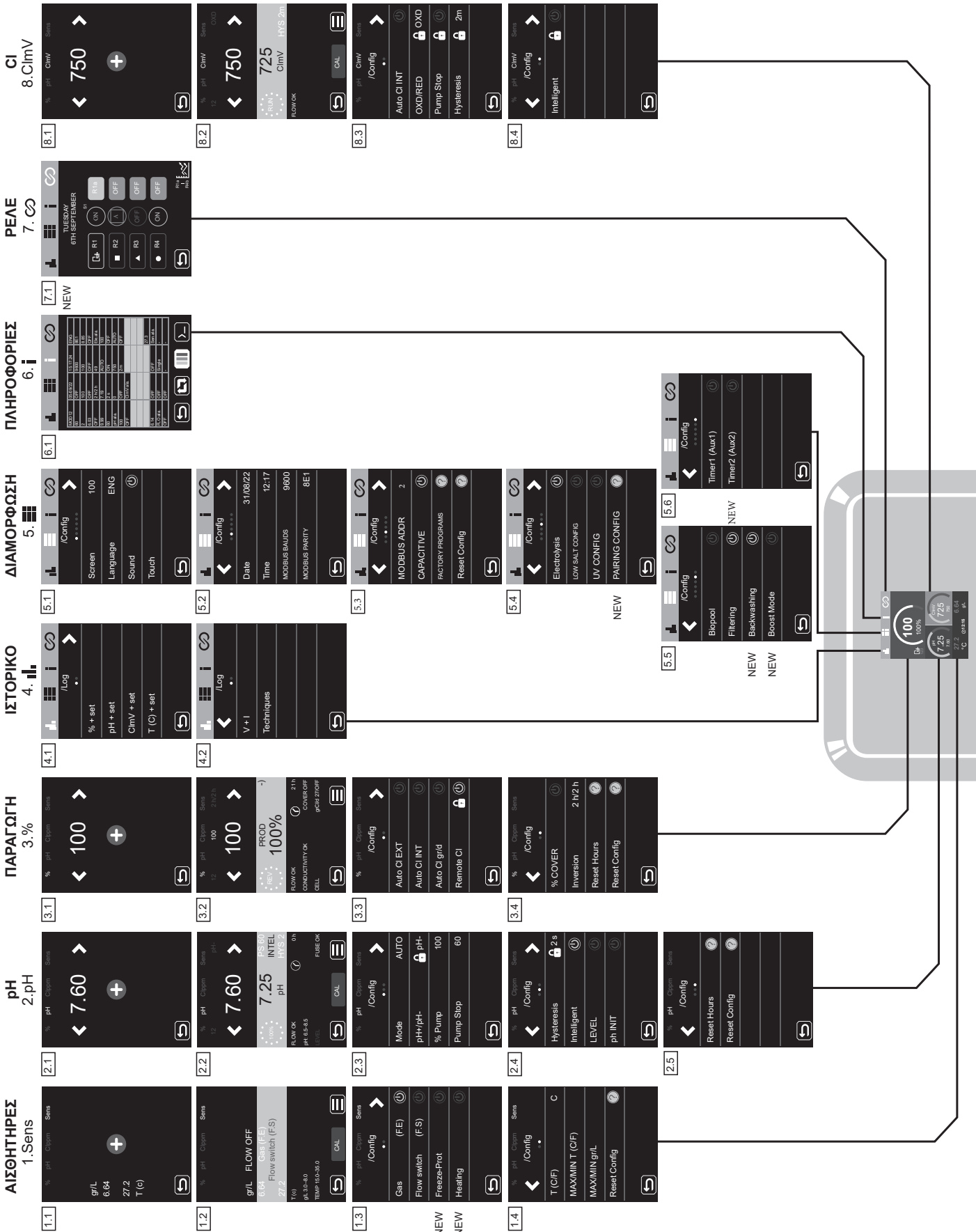

Δείτε το πλήρες εγχειρίδιο για περισσότερες πληροφορίες σχετικά με τον προγραμματισμό και τις ρυθμίσεις μενού.

- Αισθητήρες, Παραγωγή (%), Διαμόρφωση και Ρελέ.
- Νέες λειτουργίες: Προστασία από παγετό, Θέρμανση, Σύζευξη, Πλύσιμο, Λειτουργία ενίσχυσης, Ρελέ



Σύνδεση με το Fluidra Pool

1. Κατεβάστε και εγκαταστήστε την εφαρμογή FLUIDRA POOL.
2. Δημιουργήστε έναν λογαριασμό χρήστη και διαμορφώστε τις παραμέτρους της πισίνας.
3. Ενεργοποιήστε τη λειτουργία σύζευξης στη συσκευή.
4. Κάντε κλικ στην προσθήκη εξοπλισμού και ακολουθήστε τις οδηγίες του FLUIDRA POOL.

Αντιμετώπιση βασικών προβλημάτων



Συμβουλευτείτε το πλήρες εγχειρίδιο για:
• Διαμόρφωση συναγερμών

Μήνυμα	Λύση
Συναγερμός FLOW Αισθητήρας αερίου (FE) Παλέτα (FS)	<p>Ο συναγερμός ροής θα εμφανιστεί εάν το κελί δεν είναι πλήρως γεμισμένο (αισθητήρας αερίου ηλεκτροδίου) ή εάν δεν υπάρχει ροή νερού (αισθητήρας πτερυγίων).</p> <ul style="list-style-type: none"> - Ελέγξτε την αντλία, το φίλτρο και τη βαλβίδα επιλογέα. Καθαρίστε εάν χρειάζεται. - Ελέγξτε τις συνδέσεις καλωδίων του αισθητήρα πτερυγίων και του αισθητήρα αερίου ηλεκτροδίου.
Συναγερμός STOP CL	<p>Ο συναγερμός STOP CL μπορεί να εμφανιστεί για έναν από τους εξής 3 λόγους:</p> <p>CL EXT = Σταμάτησε από εξωτερικό ελεγκτή</p> <ul style="list-style-type: none"> - Ελέγξτε τον εξωτερικό ρυθμιστή (ORP/rrpm) και ελέγξτε την ένδειξη. - Εάν δεν έχετε εξωτερικό ρυθμιστή, απενεργοποιήστε τη λειτουργία AUTO CL EXT διαφορετικά η παραγωγή δεν θα ξεκινήσει. <p>CL INT = Σταμάτησε από την τιμή ClmV ή Clrrpm στη συσκευή.</p> <ul style="list-style-type: none"> - Ελέγξτε το επίπεδο χλωρίου στην πισίνα με φωτόμετρο ή ταϊνιά μέτρησης. - Καθαρίστε και βαθμονομήστε τον αισθητήρα ORP/rrpm, εάν χρειάζεται <p>Αυτόματο CL g/d = Σταμάτησε για την επίτευξη του ορίου (που έχει ορίσει ο χρήστης) των γραμμαρίων χλωρίου ανά ημέρα</p> <ul style="list-style-type: none"> - Καθορίστε εάν θέλετε να ενεργοποιήσετε αυτή τη λειτουργία
(mV) - Συναγερμός Χαμηλό/Υψηλό	<p>Οι συναγερμοί χαμηλού και υψηλού εμφανίζονται εάν η μέτρηση είναι εκτός των καθορισμένων τιμών. Οι τιμές υψηλής και χαμηλής ClmV δεν μπορούν να τροποποιηθούν.</p> <p>Τυπική λειτουργία: ClmV > 855 = ΣΥΝΑΓΕΡΜΟΣ ΥΨΗΛΟΥ ORP = Σταματά η ηλεκτρόλυση Λειτουργία BioPOOL: ClmV > 855 = ΣΥΝΑΓΕΡΜΟΣ ΥΨΗΛΟΥ ORP = Σταματά η ηλεκτρόλυση</p> <ul style="list-style-type: none"> - Ελέγξτε το επίπεδο χλωρίου στην πισίνα με φωτόμετρο ή ταϊνιά μέτρησης. - Καθαρίστε και βαθμονομήστε τον αισθητήρα ORP, εάν χρειάζεται <p>Εάν έχετε χαμηλή τιμή ελεύθερου χλωρίου και υψηλή τιμή ολικού χλωρίου, εκτελέστε χλωρίωση κλωνισμού (με υποχλωριώδες νάτριο) για να μειώσετε τις χλωραμίνες.</p> <ul style="list-style-type: none"> - Εάν κατά τη διαδικασία βαθμονόμησης η απόκλιση είναι υψηλή, ο εξοπλισμός θα αναφέρει σφάλμα και ο αισθητήρας πρέπει να αντικατασταθεί. <p>Τυπική λειτουργία: ClmV < 600 = ΣΥΝΑΓΕΡΜΟΣ ΧΑΜΗΛΟΥ ORP Λειτουργία BioPOOL: ClmV < 300 = ΣΥΝΑΓΕΡΜΟΣ ΧΑΜΗΛΟΥ ORP</p> <ul style="list-style-type: none"> - Ελέγξτε το επίπεδο χλωρίου στην πισίνα με φωτόμετρο ή ταϊνιά μέτρησης. - Καθαρίστε και βαθμονομήστε τον αισθητήρα ORP, εάν χρειάζεται - Εάν τα rrrpm του χλωρίου είναι υψηλά και η ένδειξη mV είναι χαμηλή, ελέγξτε τη συγκέντρωση κυανουρικού οξέος. Εάν ληφθούν τιμές μεγαλύτερες από 60 rrrpm, αδειάστε μερικώς την πισίνα. - Αυξήστε το καθημερινό φιλτράρισμα. - Εάν κατά τη διαδικασία βαθμονόμησης η απόκλιση είναι υψηλή, ο εξοπλισμός θα αναφέρει σφάλμα και ο αισθητήρας πρέπει να αντικατασταθεί.
Συναγερμός pH Χαμηλό/Υψηλό	<p>Οι συναγερμοί χαμηλού και υψηλού εμφανίζονται εάν η μέτρηση είναι εκτός των καθορισμένων τιμών. Είναι τιμές που δεν μπορούν να τροποποιηθούν. Εάν εμφανιστεί ο συναγερμός υψηλού pH, η αντλία pH θα σβήσει για λόγους ασφαλείας.</p> <p>Τυπική λειτουργία: pH > 8,5 = ΣΥΝΑΓΕΡΜΟΣ ΥΨΗΛΟΥ PH = Απενεργοποίηση αντλίας Λειτουργία BioPOOL: pH > 9,0 = ΣΥΝΑΓΕΡΜΟΣ ΥΨΗΛΟΥ PH = Απενεργοποίηση αντλίας</p> <ul style="list-style-type: none"> - Ελέγξτε το επίπεδο pH στην πισίνα με φωτόμετρο ή ταϊνιά μέτρησης. - Καθαρίστε και βαθμονομήστε τον αισθητήρα pH, εάν χρειάζεται - Εάν κατά τη διαδικασία βαθμονόμησης η απόκλιση είναι υψηλή, ο εξοπλισμός θα αναφέρει σφάλμα και ο αισθητήρας πρέπει να αντικατασταθεί. - Το pH της πισίνας πρέπει να μειωθεί χειροκίνητα στο 8,45 (κανονική λειτουργία) ή στο 8,95 (λειτουργία βιολογικής πισίνας) για να επαναληφθεί η δοσομέτρηση της αντλίας. <p>Τυπική λειτουργία: pH < 6,5 = ΣΥΝΑΓΕΡΜΟΣ ΧΑΜΗΛΟΥ PH Λειτουργία BioPOOL: pH < 6,0 = ΣΥΝΑΓΕΡΜΟΣ ΧΑΜΗΛΟΥ PH</p> <ul style="list-style-type: none"> - Ελέγξτε το επίπεδο pH στην πισίνα με φωτόμετρο ή ταϊνιά μέτρησης. - Καθαρίστε και βαθμονομήστε τον αισθητήρα pH, εάν χρειάζεται - Εάν κατά τη διαδικασία βαθμονόμησης η απόκλιση είναι υψηλή, ο εξοπλισμός θα αναφέρει σφάλμα και ο αισθητήρας πρέπει να αντικατασταθεί.
Συναγερμός PUMP-STOP	<p>Όταν είναι ενεργοποιημένη η ΛΕΙΤΟΥΡΓΙΑ PUMP-STOP (προεπιλογή 60 λεπτά), το σύστημα σταματά την αντλία δοσομέτρησης μετά από προγραμματισμένο χρόνο χωρίς να έχει φτάσει το σημείο ρύθμισης pH.</p> <ul style="list-style-type: none"> - Ελέγξτε την τιμή του pH στην πισίνα με φωτόμετρο ή ταϊνιά μέτρησης. - Καθαρίστε και βαθμονομήστε τον αισθητήρα pH, εάν χρειάζεται - Ελέγξτε και ρυθμίστε την αλκαλικότητα του νερού (συμβουλευτείτε τον ειδικό της πισίνας σας). - Ελέγξτε τα επίπεδα οξέος στη φιάλη.
Συναγερμός κελιού	<p>Ο συναγερμός κελιού θα εμφανιστεί όταν οι συσκευές ανιχνεύσουν ότι το ηλεκτρόδιο βρίσκεται στο τέλος της ωφέλιμης ζωής του (παθητικοποιημένο). Εκτιμώμενη ωφέλιμη ζωή των ηλεκτροδίων = 10.000 - 12.000 ώρες</p> <ul style="list-style-type: none"> - Αντικαταστήστε το ηλεκτρόδιο, εάν χρειάζεται
Αισθητήρας συναγερμού ΘΕΡΜΟΚΡΑΣΙΑΣ Χαμηλό/Υψηλό	<p>- Ο συναγερμός θερμοκρασίας θα εμφανιστεί όταν οι τιμές θερμοκρασίας είναι εκτός των διαμορφωμένων τιμών μας.</p> <ul style="list-style-type: none"> - Όταν η θερμοκρασία του νερού είναι πολύ χαμηλή, ο εξοπλισμός δεν θα φτάσει στο 100% της παραγωγής λόγω χαμηλής αγωγιμότητας.
Συναγερμός g/L Χαμηλό/Υψηλό	<ul style="list-style-type: none"> - Όπως και ο συναγερμός θερμοκρασίας, έτσι και αυτός ο συναγερμός θα εμφανιστεί όταν οι τιμές g/L αλατιού είναι εκτός των διαμορφωμένων τιμών μας. - Κανονικά, όταν η τιμή g/L είναι πολύ χαμηλή ή υψηλή, θα επηρεάσει την παραγωγή της συσκευής, λόγω της αγωγιμότητας του νερού.



UYARI

Bu ürünle birlikte verilen kısa kılavuzda yalnızca kurulum, bakım ve çalıştırma sırasında uygulanması gereken güvenlik önlemleri hakkında temel bilgiler bulunmaktadır.



Kılavuzun tamamına QR aracılığıyla veya aşağıdaki web sitesinden PDF dosyası olarak erişilebilir ve indirilebilir: www.astralpool.com. Tüm montaj, elektrik tesisatı ve bakım çalışmaları, tüm kurulum ve çalıştırma talimatlarını dikkatli bir şekilde okumuş olan kalifiye ve yetkili personel tarafından gerçekleştirilmelidir.

GENEL ÖZELLİKLER

- Tuz Elektroliz sisteminiz kurulduktan sonra, suda bir miktar tuzun çözülmesi gerekmektedir. Tuz Elektroliz sistemi iki öğeden oluşur: bir elektroliz hücresi ve bir güç kaynağı. Elektroliz hücresi bir dizi titanyum plaka (elektrot) içerir, bu sayede titanyum plakaların içinden elektrik akımı geçtiğinde ve tuz çözeltisi de bu plakalardan geçtiğinde serbest klor üretilir.
- Havuz suyunda belirli bir klor seviyesinin korunması, havuzun su kalitesinin hijyenik olmasını sağlayacaktır. Tuz Elektroliz sistemi, havuz devridaim sistemi (pompa ve filtre) çalışırken klor üretecektir.
- Güç kaynağında, sistemin anormal çalışması durumunda etkinleştirilen çeşitli güvenlik cihazları ve bir mikrodenetleyici kontrol bulunmaktadır.
- Tuz Elektroliz sistemlerinde, elektrotlar üzerinde iç kireçlenme oluşumunu önleyen otomatik bir elektrot temizleme sistemi bulunmaktadır.



GÜVENLİK UYARISI VE ÖNERİLER

- Montaj veya kullanım kalifiye personel tarafından gerçekleştirilmelidir.
- Mevcut kaza önleme yönetmeliklerinin yanı sıra elektrik tesisatlarına ilişkin yönetmeliklere de uyulmalıdır.
- Kurulumda, ekipmanın elektrik bağlantısının kesilmesi için IEC 60947-1 ve IEC 60947-3 standartlarına uygun, omnipolar devre kesimi sağlayan, doğrudan güç kaynağı terminallerine bağlı ve tüm kutuplarında kontak mesafesi bulunması gereken, kategori III aşırı gerilim koşullarında bağlantı tam olarak kesilmesini sağlayan bir devre kesici veya otomatik devre kesicinin sahanın güvenlik gereksinimlerine uygun bir alanda bulundurulması gerektiği dikkate alınmalıdır. Devre kesici, ekipmanın hemen yakınında bulunmalı ve kolayca erişilebilir olmalıdır. Ayrıca, ekipman için bir bağlantı kesme cihazı olarak işaretlenmelidir.
- Ekipmana, 30 mA (RDC) değerini aşmayan bir artık akım cihazından güç sağlanmalıdır. Ekipmanın elektriksel topraklama bağlantısı olmalıdır.
- Üretici; montaj, kurulum veya devreye alma işlemlerinin yanı sıra üreticinin tesislerinde gerçekleştirilmeyen herhangi bir değişiklik ya da bileşenlerin dahil edilmesinden hiçbir şekilde sorumlu değildir.
- Bu cihaz, 8 yaş ve üstü çocuklar ve fiziksel, duyuusal veya zihinsel yetenekleri azalmış veya deneyim ve bilgi eksikliği olan kişiler tarafından, cihazın güvenli bir şekilde kullanılmasına ilişkin gözetim sağlandığı veya talimat verildiği ve kullanıcılar ilgili tehlikeleri anladıkları takdirde kullanılabilir. Çocuklar cihazla oynamamalıdır. Kullanıcı tarafından gerçekleştirilecek temizlik ve bakım işlemleri çocuklar tarafından gözetimsiz olarak yapılmamalıdır.
- Güç kablosu hasar görmüşse bir tehlikeyi önlemek için üretici tarafından, satış sonrası hizmet dahilinde veya benzer niteliklere sahip personel tarafından değiştirilmelidir.
- Tuz Elektroliz Sistemleri 230 Vac - 50/60 Hz ile çalışır. Güç kaynağını başka bir voltajda çalışacak şekilde değiştirmeye çalışmayın.
- Kontakların aşırı ısınmasına neden olacak yanlış kontak durumlarını önlemek için sağlam elektrik bağlantıları gerçekleştirildiğinizden emin olun.
- Sistemin herhangi bir bileşenini takmadan veya değiştirmeden önce, sistemin güç kaynağıyla bağlantısının kesildiğinden ve sistem içerisinden su geçmediğinden emin olun. Yalnızca orijinal yedek parçalar kullanın.
- Ekipman ısı ürettiğinden, yeterince havalandırılan bir yere kurulması önemlidir. Yanıcı malzemelerin yakınına kurmayın.
- Ekipman IP32 koruma derecesine sahip olsa bile, hiçbir koşulda su baskını yaşanabilecek alanlara kurulmamalıdır.
- Bu ekipman su kaynağına kalıcı olarak bağlanmak üzere tasarlanmıştır ve geçici bir hortumla bağlanmamalıdır.
- Bu cihaz, montaj için kullanılan bir braketle birlikte sağlanır, montaj talimatlarına bakın.



Tüm montaj, elektrik tesisatı ve bakım çalışmaları, kurulum ve bakım talimatlarını dikkatli bir şekilde okumuş olan kalifiye ve yetkili personel tarafından gerçekleştirilmelidir.

Bileşenler ve kurulum

Ekipman

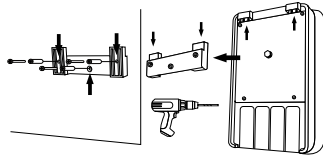
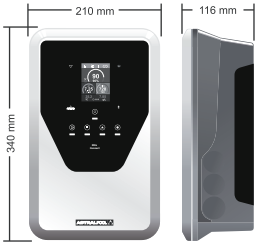

Dübel: 8 x 50 mm
Vida: 5 x 50 mm

DİKKAT: Her zaman sert bir yüzey üzerine, kuru ve havalandırılan bir yere dikey olarak kurun. Ekipmanın açık havada bulunmayan yerlere kurulması önerilir. Aşındırıcı ortamların oluşmasını önleyin.

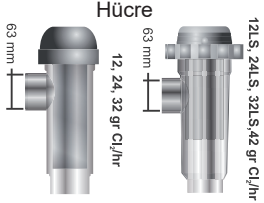

Hücre

12LS, 24LS, 32LS, 42 gr Cl₂/hr

Akış Sensörü



Dişli tapa



Redüktör
63-50 mm
X2



İsteğe bağlı aksesuarlar

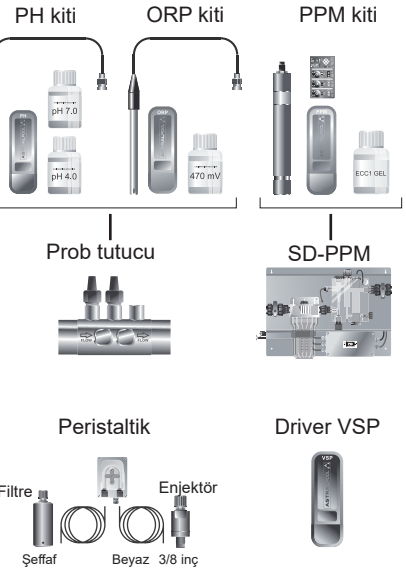

Kurulum ve kablo tesisatları hakkında daha fazla bilgi için lütfen kılavuzun tamamına bakın.

Elektroliz hücresinin bağlantısı

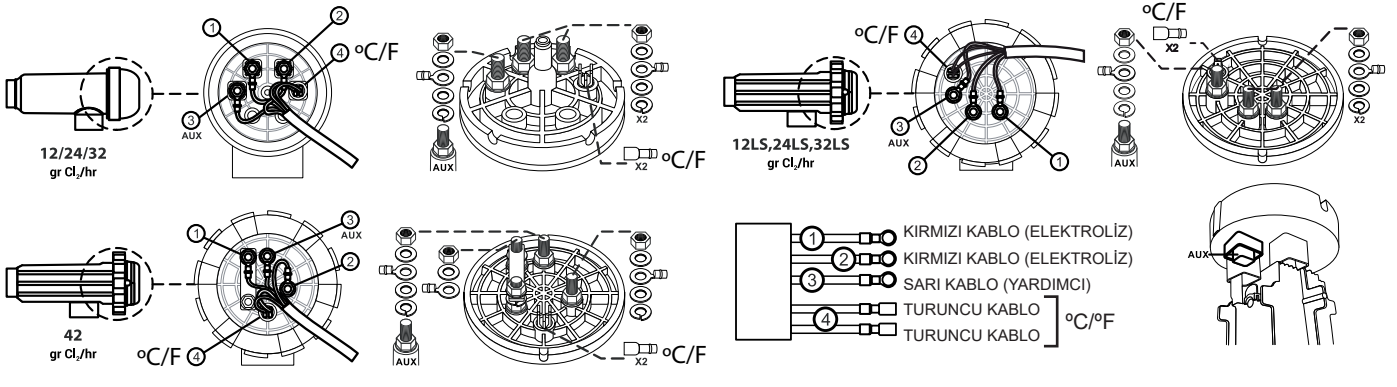

Genel kurulum şeması

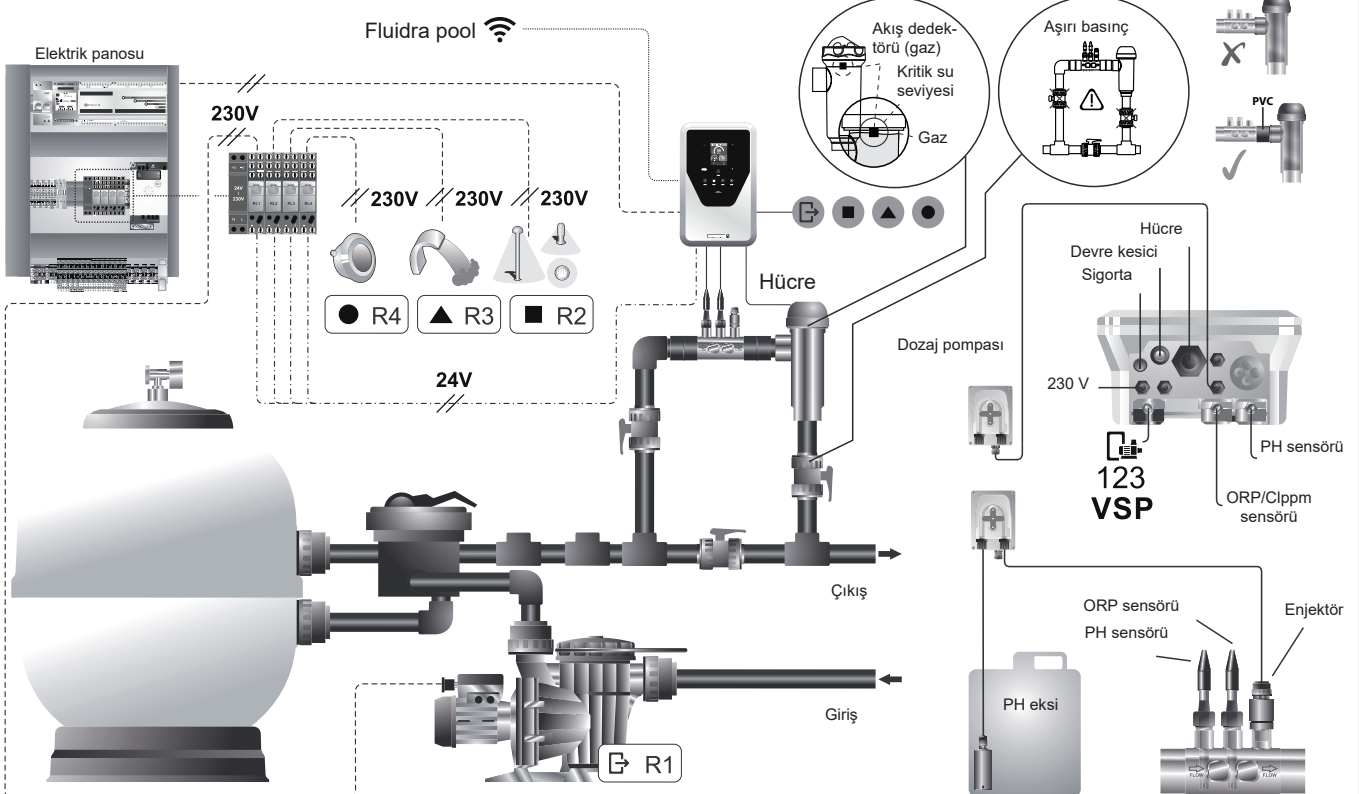

Elektronik pano bağlantısı

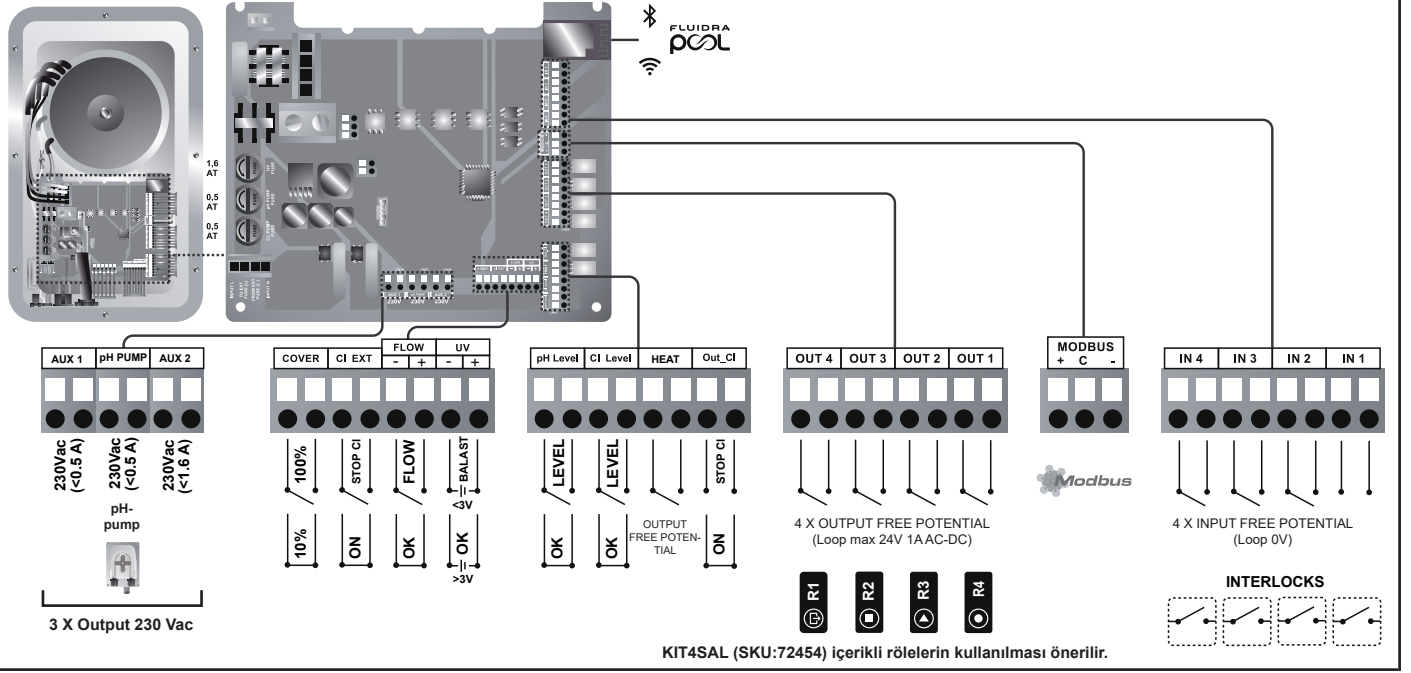

Ana ekran ve işlevleri

1 2 3 4 5 6 7 8 9 10 11 12 13

Elite Connect

1) Wifi durumu LED'i 8) pH
2) İstatistikler menüsü 9) ORP/Clppm
3) Yapılandırma menüsü 10) Sensörler (sıcaklık/tuzluluk)
4) Bilgi menüsü 11) Bluetooth bağlantısı
5) Röle menüsü 12) Ana sayfa
6) Alarm LED'i 13) Röle durumu
7) Elektroliz üretimi

Aşağıdakiler hakkında daha fazla bilgi için kılavuzun tamamına bakın:

- Elektroliz Yapılandırması
- pH ve ClmV/Clppm menüsü
- Röle menüsü (R1-R4)

Elektroliz ayar noktası (%)

Dil Seçimi

pH ayar noktası

ClmV ayar noktası

POMPA VE ARITMA KONTROLÜ

HARİCİ CİHAZLAR KONTROLÜ

AUTO Mavi
ON Yeşil
OFF Kırmızı

PROGRAM TARAFINDAN KONTROL EDİLEN ARITMA SİSTEMİ VE POMPA

ARITMA SİSTEMİ VE POMPA AÇIK

ARITMA SİSTEMİ VE POMPA KAPALI

Elektroliz işlemleri, pH, Cl2, sensörler R1

AUTO Mavi
ON Yeşil
OFF Kırmızı

PROGRAM TARAFINDAN KONTROL EDİLEN RÖLE

AÇIK

KAPALI

R2 R3 R4

Çalıştırma

- Havuzta tuz ekleyin. Sistem 3-12 g/l (LS 1-5 g/L) aralığında çalışabilir ancak önerilen optimum tuz seviyesi 5 g/l'dir (Low Salt 1,5 g/L).
- Havuz hemen kullanılacaksa klor ile arıtma işlemi gerçekleştirin. Başlangıç dozu: 2 mg/L trikloroizosiyanürik asit.
- Çalışma döngüsüne başlamadan önce, güç kaynağının bağlantısını kesin ve tuzun tamamen çözüldüğünden emin olmak için arıtma pompasını 24 saat çalıştırın.
- Tuz elektroliz sistemini başlatın ve üretimi önerilen serbest klor seviyelerine (0,5-2 ppm) ayarlayın.

Havuz dengesi

- Aşağıdaki su parametrelerini koruyun:
- Toplam alkalinite 80 ile 150 mg/L (ppm) arasında
 - pH 7,2 ile 7,6 arasında
 - Serbest klor 0,5 ile 2 mg/L (ppm) arasında
 - Klor stabilizatörü 25-30 mg/L (ppm). Güçlü güneş ışığı alan veya yoğun kullanıma sahip havuzlarda 25-30 mg/L stabilizatör (izosiyanürik asit) seviyesinin korunması tavsiye edilir.

Sezon boyunca doğru su dengesini kontrol edin ve koruyun.



Aşağıdakiler hakkında daha fazla bilgi için kılavuzun tamamına bakın:

- pH, ORP, ppm, g/l ve sıcaklık sensörlerinin kurulumu ve kalibrasyonu.
- Elektroliz hücresi ve peristaltik pompaların bakımı.

Kullanıcı arayüzü/işlevler

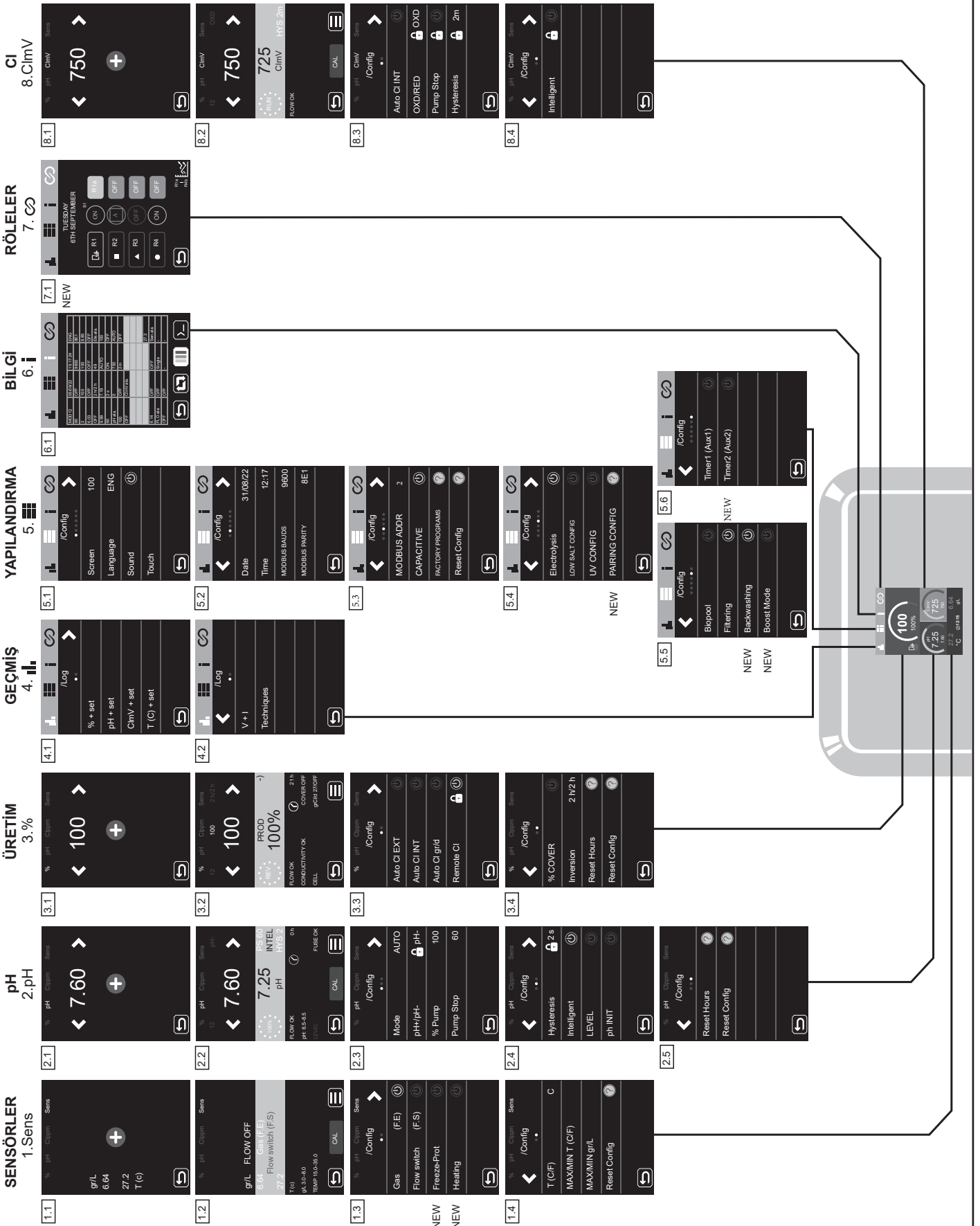

Programlama ve menülerin yapılandırması hakkında daha fazla bilgi için kılavuzun tamamına bakın.

- Sensörler, Üretim (%), Yapılandırma ve Röleler.
- Yeni işlevler: Freeze Protection, Isıtma, Pairing, Yıkama, Boost Modu, Röleler



Fluidra Pool'a Bağlanma

1. FLUIDRA POOL uygulamasını indirip kurun.
2. Bir kullanıcı hesabı oluşturun ve havuz parametrelerini yapılandırın.
3. Ekipmanda eşleştirme modunu etkinleştirin.
4. Ekipman ekleye tıklayın ve FLUIDRA POOL talimatlarını izleyin.

Temel sorun giderme



Aşağıdakiler hakkında kılavuzun tamamına başvurun:

- Alarmların yapılandırması

Mesaj	Çözüm
FLOW Alarmı Gaz Sensörü (F.E) Çarklı akış sensörü (F.S)	Akış alarmı, hücreye tam su basılmaması (Elektrot gaz sensörü) veya su akışı olmaması (Çarklı akış sensörü) nedeniyle ortaya çıkacaktır. - Pompayı, filtreyi ve selektör valfi kontrol edin. Gerekirse temizleyin. - Çarklı akış sensörünü ve elektrot gaz sensörü kablo bağlantılarını kontrol edin.
STOP CL Alarmı	STOP CL alarmı 3 farklı nedenden dolayı oluşabilir: CL EXT = Harici kontrolör tarafından durdurulmuştur - Harici kontrolörü (ORP/ppm) kontrol edin ve okuma değerini kontrol edin. - Harici bir kontrolör yoksa AUTO CL EXT işlevini devre dışı bırakın, aksi takdirde üretim başlamayacaktır. CL INT = Cihazdaki ClmV veya Clppm değeri tarafından durdurulmuştur. - Havuzdaki klor seviyesini bir fotometre veya test şeridi ile kontrol edin. - Gerekirse ORP/ppm sensörünü temizleyin ve kalibre edin Auto CL g/d = Günlük gram cinsinden klor limitine (kullanıcı tarafından ayarlanan) ulaşıldığında durmuştur - Bu işlevi etkinleştirmek isteyip istemediğinizi tanımlayın
(mV) - Alarm Düşük/Yüksek	Ölçüm değeri belirlenen değerlerin dışındaysa düşük ve yüksek alarmları görüntülenir. Yüksek ve düşük ClmV değerleri değiştirilemez. Standart mod: ClmV > 855 = ORP YÜKSEK ALARMI = Elektroliz durur Biopool modu: ClmV > 855 = ORP YÜKSEK ALARMI = Elektroliz durur - Havuzdaki klor seviyesini bir fotometre veya test şeridi ile kontrol edin. - Gerekirse ORP sensörünü temizleyin ve kalibre edin Serbest klor değeriniz düşük ve toplam klor değeriniz yüksekse kloraminleri azaltmak için şok klorlama (sodyum hipoklorit ile) gerçekleştirin. - Kalibrasyon işlemi sırasında sapma değeri yüksekse ekipman bir hata bildirecektir ve prob değiştirilmelidir. Standart mod: ClmV < 600 = ORP DÜŞÜK ALARMI. Biopool modu: ClmV < 300 = ORP DÜŞÜK ALARMI. - Havuzdaki klor seviyesini bir fotometre veya test şeridi ile kontrol edin. - Gerekirse ORP sensörünü temizleyin ve kalibre edin - Klor ppm değeri yüksek ve mV değeri düşükse izosiyamik asit konsantrasyonunu kontrol edin. Değerlerin 60 ppm'in üzerinde olması durumunda havuzu kısmen boşaltın. - Günlük filtrasyonu arttırın. - Kalibrasyon işlemi sırasında sapma değeri yüksekse ekipman bir hata bildirecektir ve prob değiştirilmelidir.
pH Alarmı Düşük/Yüksek	Ölçüm değeri belirlenen değerlerin dışındaysa düşük ve yüksek alarmları görüntülenir. Bunlar değiştirilemez değerlerdir. Yüksek pH alarmı görünürse pH pompası güvenlik nedeniyle kapatılacaktır. Standart modu: pH > 8,5 = PH YÜKSEK ALARMI = Pompa kapalı Biopool modu: pH > 9,0 = PH YÜKSEK ALARMI = Pompa kapalı - Havuzdaki pH seviyesini bir fotometre veya test şeridi ile kontrol edin. - Gerekirse pH sensörünü temizleyin ve kalibre edin - Kalibrasyon işlemi sırasında sapma değeri yüksekse ekipman bir hata bildirecektir ve prob değiştirilmelidir. - Pompanın tekrar dozlamaya başlaması için havuzun pH değeri manuel olarak 8,45 (standart mod) veya 8,95'e (biopool modu) düşürülmelidir. Standart modu: < 6,5 = PH DÜŞÜK ALARMI Biopool modu: < 6,0 = PH DÜŞÜK ALARMI - Havuzdaki pH seviyesini bir fotometre veya test şeridi ile kontrol edin. - Gerekirse pH sensörünü temizleyin ve kalibre edin - Kalibrasyon işlemi sırasında sapma değeri yüksekse ekipman bir hata bildirecektir ve prob değiştirilmelidir.
PUMP-STOP Alarmı	PUMP-STOP İŞLEVİ etkinleştirildiğinde (varsayılan olarak 60 dakika) sistem, dozaj pompası pH ayar noktasına ulaşmadan önce programlanan bir süre sonra dozaj pompasını durdurur. - Havuzdaki pH değerini bir fotometre veya test şeridi ile kontrol edin. - Gerekirse pH sensörünü temizleyin ve kalibre edin - Suyun alkalinitesini kontrol edin ve ayarlayın (havuz konusunda uzmanınıza danışın). - Tanktaki asit seviyelerini kontrol edin.
Hücre alarmı	Cihazlar, elektrotun kullanım ömrünün sonuna geldiğini (pasifleştirildiğini) tespit ettiğinde hücre alarmı görüntülenecektir. Elektrotların tahmini kullanım ömrü = 10.000 - 12.000 saat - Gerekirse elektrotu değiştirin
SICAKLIK Sensörü Alarmı Düşük/Yüksek	- Sıcaklık değerleri yapılandırdığımız değerlerin dışında olduğunda sıcaklık alarmı görüntülenecektir. - Su sıcaklığı çok düşük olduğunda ekipman düşük iletkenlik nedeniyle %100 üretim seviyesine ulaşamayacaktır.
g/l Alarmı Düşük/Yüksek	- Sıcaklık alarmı gibi bu alarm da g/l tuz değerleri yapılandırdığımız değerlerin dışında olduğunda görünür. - Normal şartlarda g/l değeri çok düşük veya çok yüksek olduğunda suyun iletkenliği nedeniyle cihazın üretim seviyesi etkilenecektir.

Technical Information - Informations techniques - Información técnica - Informazioni tecniche - Technische Informationen - Informações técnicas - Technische informatie - Technické informace - Teknisk information - Teknisk information - Informacje techniczne - Műszaki információk - Τεχνικές πληροφορίες - Teknik bilgiler

Models	12/12 LS	24/24 LS	32/32 LS	42/ - LS
Input	230V ac 50/60Hz			
Consume	0.6 A	1.0 A	1.1 A	1.4 A
Work Temp	max 40 °C			
IP level	IP32			

Bluetooth	Freq. Band: 2400-2483.5 MHz	RF Output Power: 11.23 dBm
WI-FI 2.4 GHz	Freq. Band: 2400-2483.5 MHz	RF Output Power: 19.91 dBm

SIMPLIFIED EU DECLARATION OF CONFORMITY.

I.D. Electroquímica S.L. hereby declares that the Energy Connect devices are in conformity with Directives 2014/53/EU, 2011/65/EU + 2015/863. The full text of the EU Declaration of Conformity can be found on the following website: (www.astralpool.com).

DÉCLARATION DE CONFORMITÉ SIMPLIFIÉE DE L'EU.

I.D. Electroquímica S.L. déclare par la présente que les appareils Energy Connect sont conformes aux directives européennes 2014/53/EU et 2011/65/EU + 2015/863. Vous pouvez accéder au texte intégral de la déclaration de conformité de l'EU en cliquant sur le lien suivant : (www.astralpool.com).

DECLARACIÓN UE DE CONFORMIDAD SIMPLIFICADA.

Por la presente, I.D. Electroquímica S.L. declara que los equipos Energy Connect son conformes con las Directivas 2014/53/EU y 2011/65/EU + 2015/863. El texto completo de la declaración UE de conformidad está disponible en la dirección de internet siguiente: (www.astralpool.com).

DICHIARAZIONE SEMPLIFICATA DI CONFORMITÀ EU.

I.D. Electroquímica S.L. dichiara che l'apparecchiatura Energy Connect è conforme alle Direttive 2014/53/EU e 2011/65/EU + 2015/863. Il testo completo della Dichiarazione di Conformità EU è disponibile sul seguente sito web: (www.astralpool.com).

VEREINFACHTE EU-KONFORMITÄTSERKLÄRUNG.

I.D. Electroquímica S.L. erklärt hiermit, dass die Energy Connect-Geräte mit den Richtlinien 2014/53/EU und 2011/65/EU + 2015/863 konform sind. Den vollständigen Text der EU-Konformitätserklärung finden Sie auf der folgenden Website: (www.astralpool.com).

DECLARAÇÃO DE CONFORMIDADE UE SIMPLIFICADA.

A I.D. Electroquímica S.L. declara que o equipamento Energy Connect está em conformidade com as Diretivas 2014/53/EU e 2011/65/EU + 2015/863. O texto integral da Declaração de Conformidade EU pode ser consultado no seguinte website: (www.astralpool.com).

VEREENVOUDIGDE EU-CONFORMITEITSVERKLARING.

I.D. Electroquímica S.L. verklaart hierbij dat de Energy Connect-apparatuur in overeenstemming is met de Richtlijnen 2014/53/EU en 2011/65/EU + 2015/863. De volledige tekst van de EU-verklaring van overeenstemming vindt u op de volgende website: (www.astralpool.com).

ZJEDNODUŠENÉ EU PROHLÁŠENÍ O SHODĚ.

Společnost I.D. Electroquímica S.L. tímto prohlašuje, že zařízení Energy Connect je v souladu se směrnicemi 2014/53/EU a 2011/65/EU + 2015/863. Úplné znění EU prohlášení o shodě naleznete na této internetové stránce: (www.astralpool.com).

FÖRENKLAD EU-FÖRSÄKRAN OM ÖVERENSSTÄMMELSE.

I.D. Electroquímica S.L. försäkrar härmed att Energy Connect-utrustningen överensstämmer med direktiven 2014/53/EU och 2011/65/EU + 2015/863. Den fullständiga texten till EU-försäkran om överensstämmelse finns på följande webbplats: (www.astralpool.com).

FÖRENKLET EU-OVERENSSTEMMELSESERKLÆRING.

I.D. Electroquímica S.L. erklærer hermed, at Energy Connect-udstyret er i overensstemmelse med direktiverne 2014/53/EU og 2011/65/EU + 2015/863. Den fulde ordlyd af EU-overensstemmelseserklæringen kan findes på følgende websted: (www.astralpool.com).

UPROSZCZONA DEKLARACJA ZGODNOŚCI EU .

I.D. Electroquímica S.L. niniejszym oświadczam, że urządzenia Energy Connect spełniają wymagania dyrektyw 2014/53/EU i 2011/65/EU + 2015/863. Pełny tekst deklaracji zgodności EU można znaleźć na następującej stronie internetowej: (www.astralpool.com).

EGYSZERŰSÍTETT EU-MEGFELELŐSÉGI NYILATKOZAT.

Az I.D. Electroquímica S.L. kijelenti, hogy az Energy Connect berendezés megfelel a 2014/53/EU és a 2011/65/EU + 2015/863 irányelveknek. Az EU-megfelelőségi nyilatkozat teljes szövege az alábbi weboldalon található: (www.astralpool.com).

ΑΠΛΟΥΣΤΕΥΜΕΝΗ ΔΗΛΩΣΗ ΣΥΜΜΟΡΦΩΣΗΣ ΕΕ.

Η I.D. Electroquímica S.L. δηλώνει διά του παρόντος ότι ο εξοπλισμός Energy Connect συμμορφώνεται με τις οδηγίες 2014/53/EU και 2011/65/EU + 2015/863. Το πλήρες κείμενο της δήλωσης συμμόρφωσης EU είναι διαθέσιμο στον ακόλουθο ιστότοπο: (www.astralpool.com).

BASITLESŤIRILMIŠ AB UYGUNLUK BEYANI.

I.D. Electroquímica S.L. işbu belge ile Energy Connect ekipmanının 2014/53/EU ve 2011/65/EU + 2015/863 sayılı Direktiflere uygun olduğunu beyan eder. AB Uygunluk Beyanının tam metni aşağıdaki web sitesinde bulunabilir: (www.astralpool.com).

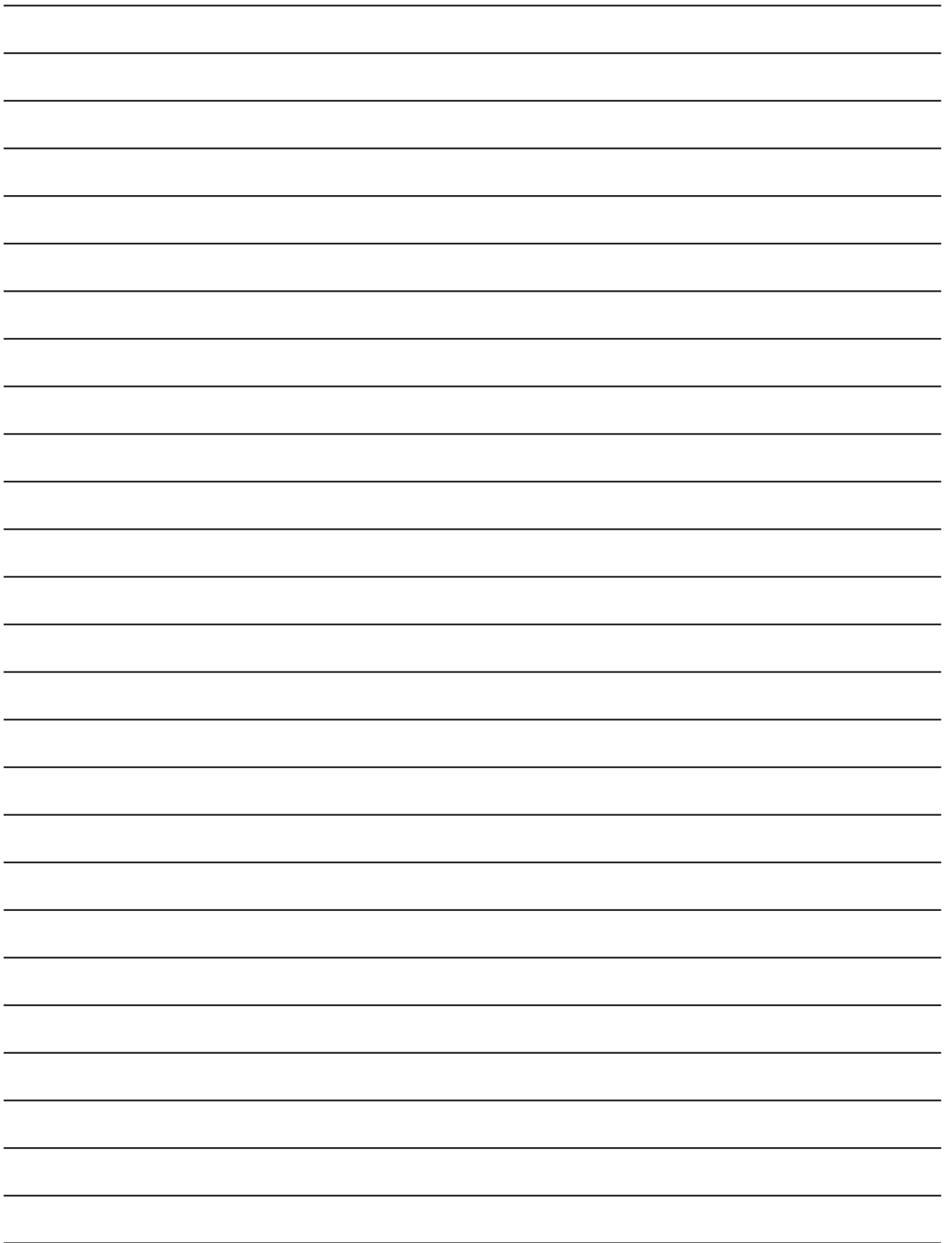

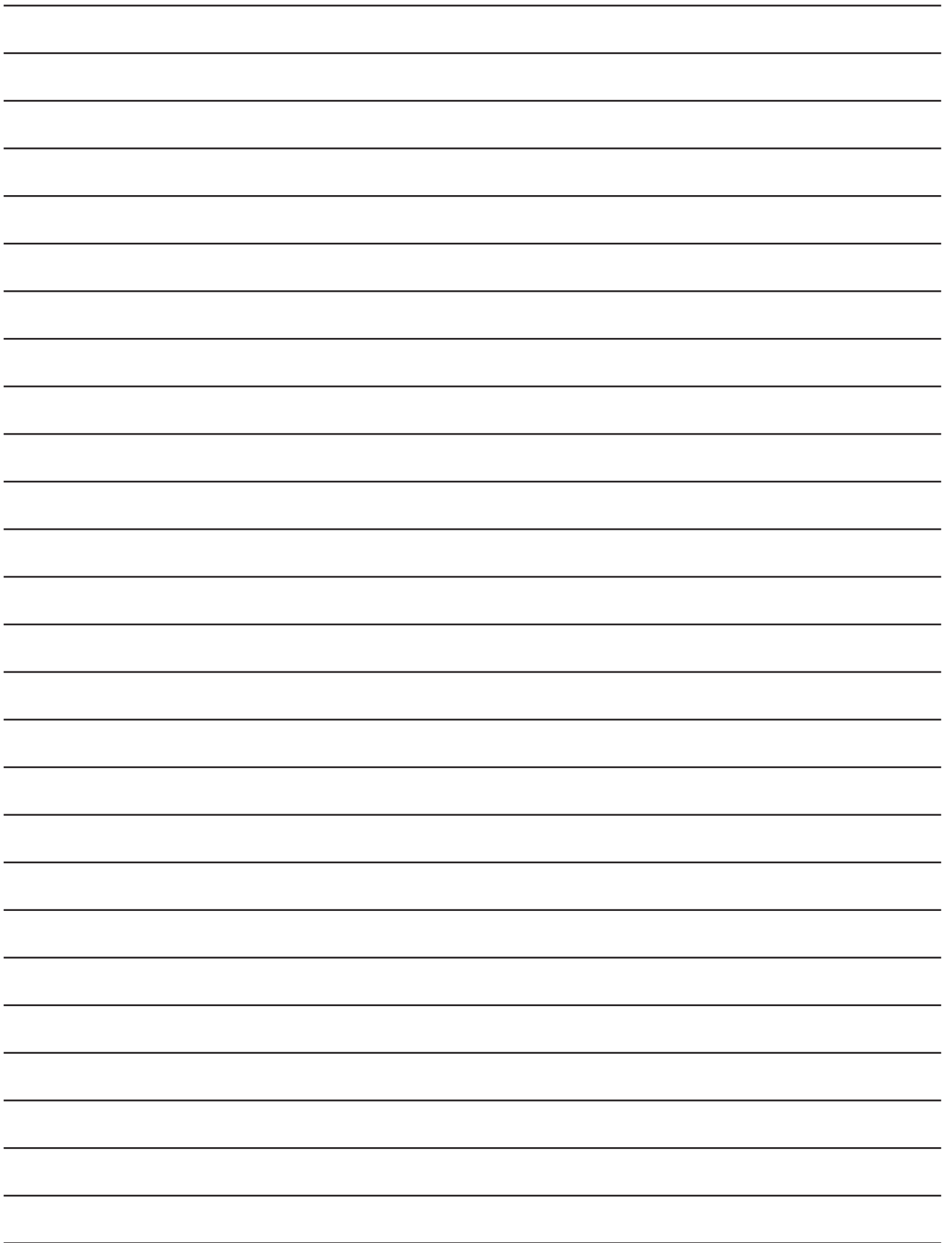



- For recycling information, please contact the seller.
- Pour obtenir des informations sur le recyclage, veuillez contacter votre vendeur.
- Para obtener información del reciclaje, póngase en contacto con el vendedor.
- Per informazioni sul riciclaggio, contattare il venditore.
- Für Informationen zum Recycling wenden Sie sich bitte an den Verkäufer.
- Para informações sobre a reciclagem, contacte o vendedor.
- Neem voor recyclinginformatie contact op met de verkoper.
- Informace o recyklaci získáte od prodejce.
- För information om återvinning, var god kontakta säljaren.
- For information om genbrug, kontakt venligst sælger.
- Informacji na temat recyklingu udziela sprzedawca.
- Újrahasznosítással kapcsolatos információkért forduljon az eladóhoz.
- Για πληροφορίες σχετικά με την ανακύκλωση, επικοινωνήστε με τον πωλητή.
- Geri dönüştürme bilgileri için lütfen satıcıyla iletişime geçin.

ASTRALPOOL 

Elite Connect

Rev 1.0 22/03/2024

CE

Made in Spain by
I.D. Electroquímica, S.L.

AstralPool

A Fluidra Brand | www.astralpool.com

FLUIDRA S.A.

AVDA. ALCALDE BARNILS, 69
08174 SANT CUGAT DEL VALLÈS
(BARCELONA)