

## Power Station GZE0506

### INSTRUCCIONES DE USO

POR FAVOR, LEA ESTE MANUAL CON ATENCIÓN ANTES DE UTILIZAR LA MÁQUINA

### INSTRUCTIONS FOR USE

PLEASE READ THIS MANUAL CAREFULLY BEFORE USING THE MACHINE

### INSTRUÇÕES DE UTILIZAÇÃO

DEVE LER ESTE MANUAL COM ATENÇÃO ANTES DE UTILIZAR O EQUIPAMENTO

### INSTRUCTIONS D'UTILISATION

VOUS DEVEZ LIRE ATTENTIVEMENT CE MANUEL AVANT D'UTILISER L'ÉQUIPEMENT

### BEDIENUNGSANLEITUNG

BITTE LESEN SIE DIESE ANLEITUNG SORGFÄLTIG DURCH, BEVOR SIE DIE MASCHINE VERWENDEN

**CONSERVE ESTE MANUAL**  
Incluye instrucciones de seguridad importantes.

**KEEP THIS MANUAL**  
It includes important safety instructions.

**DEVE GUARDAR ESTE MANUAL**  
Inclui instruções de segurança importantes.

**BEWAHREN SIE DIESE ANLEITUNG AUF**  
Sie enthält wichtige Sicherheitshinweise.

**VOUS DEVEZ CONSERVER CE MANUEL**  
Comprend des instructions de sécurité importantes.





# Instrucciones originales

**GRACIAS por su compra de nuestro producto GENERGY.**

- Los derechos de autor de estas instrucciones pertenecen a nuestra empresa GENERGY España.
- Se prohíbe la reproducción, transferencia, distribución de cualquier contenido del manual sin la autorización escrita de GENERGY España.
- “GENERGY” y “ ” son respectivamente, la marca comercial y logo registrados de los productos GENERGY cuya propiedad corresponde a GENERGY España.
- GENERGY España se reserva el derecho de modificación de nuestros productos bajo la marca GENERGY y la revisión del manual sin previo aviso.
- Use este manual como parte del producto. Si revende el producto, se debe entregar el manual también con él.
- Este manual contiene la forma de operar correctamente el producto; por favor, lea cuidadosamente antes de usar. El funcionamiento correcto y seguro va a garantizar su seguridad y prolongar la vida útil del producto.
- GENERGY España innova de forma continua el desarrollo de sus productos GENERGY tanto en diseño como calidad. A pesar de que esta es la versión más actualizada del manual, tal vez el contenido de este manual puede tener diferencias leves con el producto.
- Póngase en contacto con su distribuidor GENERGY si tiene alguna pregunta o duda.

## 1. Instrucciones de seguridad y mantenimiento

### ⊙ PRECAUCION

1. Antes de usar el producto, debe leer y comprender el manual.
2. Por favor, mantenga el producto en un lugar seco y alejado del fuego.
3. Para reducir el riesgo de daños, por favor, preste especial atención cuando utilice este producto cerca de niños.
4. Los niños y las personas con limitaciones, por favor, deben usar solo con el acompañamiento de una persona cualificada.
5. No introduzca los dedos, las manos ni ninguna otra parte del cuerpo dentro del equipo.
6. El uso de accesorios no recomendados puede provocar incendios, descargas eléctricas o lesiones personales.
7. No utilice baterías o dispositivos dañados o modificados.
8. No utilice este producto con cables o enchufes dañados.
9. Cuando el equipo necesite reparación o mantenimiento, no lo desmonte. Por favor, lleve el equipo a un servicio de reparación cualificado. Un desmontaje inadecuado puede suponer un riesgo de incendio o descarga eléctrica.
10. Cuando el equipo falle, y para reducir el riesgo de descarga eléctrica, por favor, desenchufe el equipo de la toma de red antes de realizar cualquier tipo de procedimiento de mantenimiento.
11. Por favor, recargue la estación en un lugar bien ventilado y sin restringir la circulación de aire.
12. En condiciones muy adversas, el líquido del interior de la batería puede salir al exterior. Evitar el contacto. En caso de contacto, lavar con abundante agua. En caso de contacto con los ojos, debe consultar a su médico inmediatamente.
13. No exponga el equipo al fuego o temperatura excesiva.
14. Las reparaciones solo deben ser realizadas por personal o servicio cualificado.
15. La versión de 110 V solo admite carga desde red entre 100-120VCA y 50-60Hz. La versión de 220 V solo admite carga desde red entre 220-240VCA y 50/60 Hz. Por favor, no supere el voltaje de entrada establecido. De lo contrario, se puede producir una anomalía en el equipo, que no estaría cubierta por la garantía.
16. No exponga ni utilice la estación con lluvia, nieve o condiciones de gran humedad.
17. A fin de extender la vida de servicio de la batería, es recomendable usar o almacenar el producto en temperaturas ambientales de 20° a 30° grados Celsius.
18. Por razones de seguridad, no almacene o use este producto en ambientes superiores a los 45° grados, ni inferiores a los -10° Celsius por largo tiempo.
19. Para prevenir riesgos de electrocución, nunca utilice el equipo con las manos mojadas ni tampoco estando descalzo.
20. Por favor, sea consciente y respete las leyes y normativas locales al reciclar o desechar el producto.
21. Este manual describe cómo reducir los riesgos. Por favor, comprenda su contenido y siga sus instrucciones. De lo contrario, no asumiremos ninguna responsabilidad en relación con las garantías o cualquier otra responsabilidad. ¡Por favor, conserve adecuadamente este manual!

**NOTA:** La empresa no se responsabiliza de daños causados por desastres como incendios, huracanes, inundaciones, terremotos, negligencias, uso imprudente por parte de los usuarios, uso de conectores o conexiones no estandarizadas. Tampoco de los daños que se pueda generar por no seguir las instrucciones de este manual de usuario.

## 2. Identificación de componentes

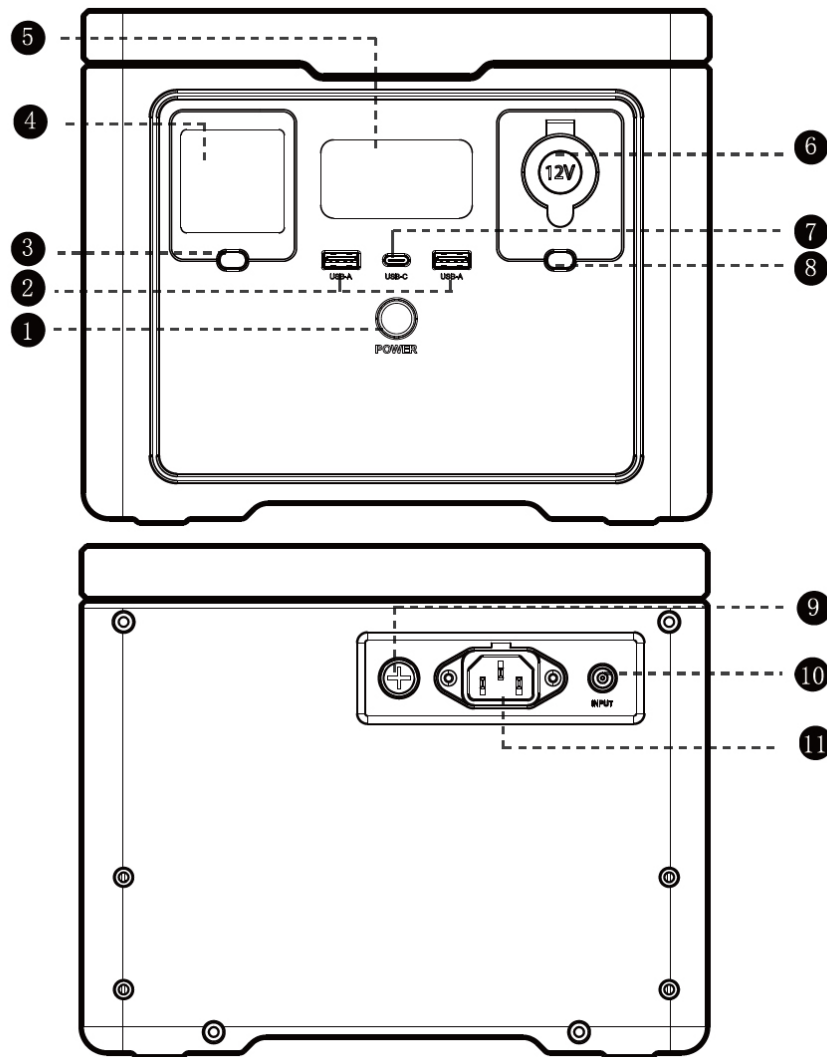

1- Botón encendido general POWER ON/OFF	7- Puerto de salida USB-C
2- Puerto de salida USB-A	8- Botón CC (DC) ON/OFF
3- Botón AC230V ON/OFF	9- Protección contra sobrecorriente en la entrada de AC
4- Puerto de salida AC230V	10- Puerto de entrada panel solar
5- Pantalla LCD	11- Puerto de entrada AC230V
6- Toma de mechero	

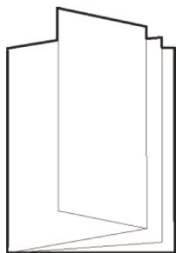

Manual

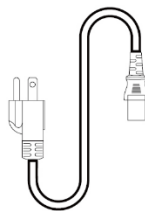

Cable de carga de CA



Fusible

## 2.1 Panel de control

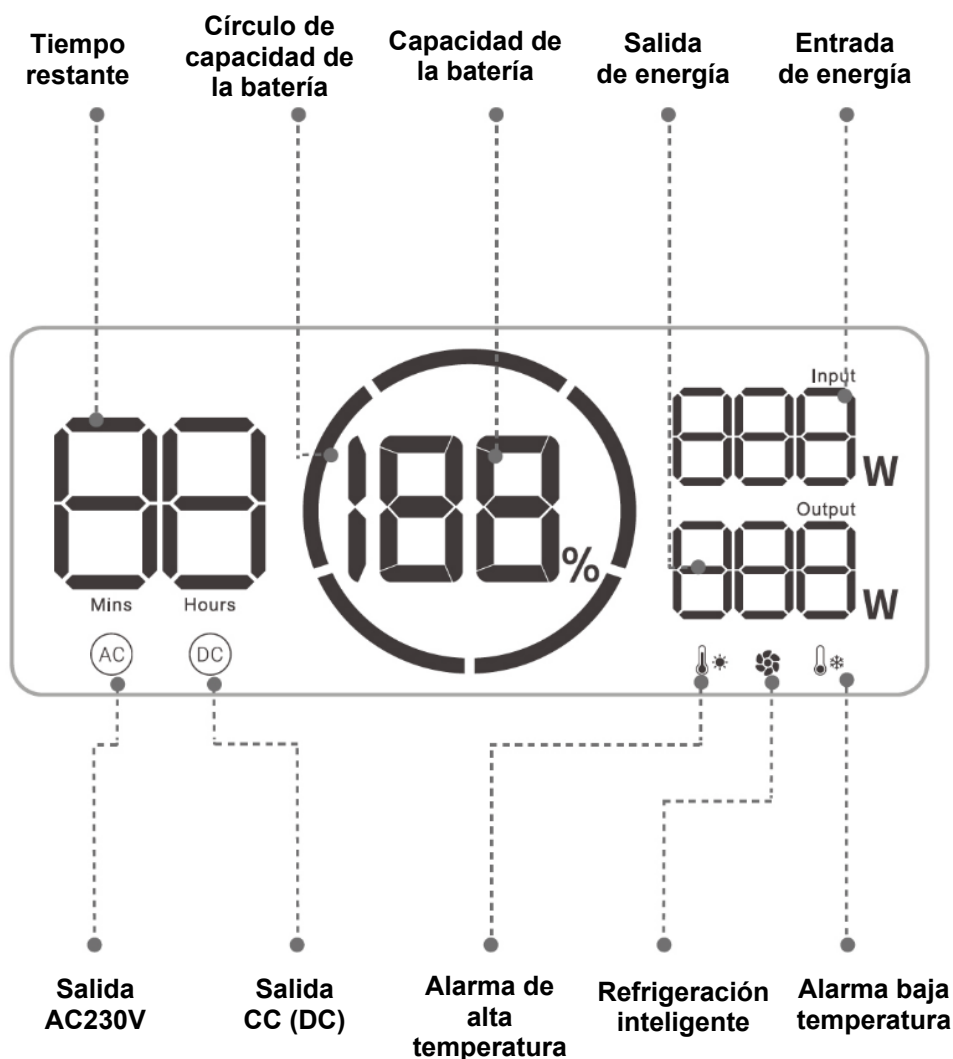

El círculo de capacidad de la batería indica el nivel de la batería y es dividida en cinco partes: 20-40-60-80-100%.

Durante su utilización la pantalla LCD se iluminará de forma automática. A medida que se descarga la batería, el segmento azul del círculo decrecerá.

Al cargar la batería el círculo azul parpadeará en sentido de las agujeras del reloj, lo que indica que el equipo se está cargando. Y en su lado derecho, estará indicando la entrada de energía en tiempo real. Después de totalmente cargado, todos los segmentos azules del círculo estarán iluminados y fijos. Cuando la carga es completa, el cargador debe ser desconectado.

En caso de fallo o alerta de protección, la pantalla no se apaga automáticamente. Solo después de solucionar el problema.

Para apagar la pantalla, pero mantener en marcha la estación haga una pulsación en POWER ON/OFF. En todo caso la pantalla se apagará sola tras cinco minutos de inactividad. Puede encenderla en cualquier momento haciendo una pulsación en POWER ON/OFF.

De la misma manera, si pasan más de 4 horas sin conectar nada, el equipo se apagará por completo.

### 3. Características y especificaciones

La estación de carga portátil es un innovador sistema de almacenamiento de energía, cuyo diseño creativo permite dos métodos de carga distintos: carga rápida desde la red general en 1.8 horas o desde el panel solar GENERGY a través del cargador auxiliar MPPT integrado en la estación.

Cuando esté lejos de la red podrá recargar con nuestros paneles solares GENERGY o cuando tenga acceso a red podrá recargar rápidamente desde un tomacorriente doméstico.

El GZE0506 es un generador de energía solar que no requiere de combustibles, y, por tanto, no genera emisiones. Dispone de múltiples opciones de puertos de salida y es compatible para alimentar una amplia gama de dispositivos con diferentes opciones de salida: USB-C de carga rápida de 18 W, USB-A de carga rápida, toma de mechero y AC230V.

Capacidad de la batería		512Wh (12.8V/40Ah)	
Tipo de batería:		Celdas de litio (LiFePO <sub>4</sub> )	
Entradas:	AC	300W Max.	220-240V ~, 50/60Hz
	7909	15-35V/12A Max. (240W Max.)	
Onda inverter:		Sinusoidal pura	
Salida AC:		Potencia nominal: 600W Potencia de pico: 1200W	220-240V ~, 50/60Hz
Salida DC:	1x USB-C	PD 18W Max (5V/3A; 9V/2A; 12V/1.5A)	
	1x USB-A	QC3.0 (5V/3A; 9V/2A; 12V/1.5A) Max 18W	
	1x Mechero	12.8V/10A	

### 4. Carga de batería

#### 4.1 Cómo cargar la batería de la estación

- Por favor, recargue el GZE0506 antes de usar el equipo.
- Después de un largo período de almacenamiento, por favor, cargue siempre la batería. Cuando no utilice la estación por largos periodos es recomendable hacer una carga completa de la misma al menos cada 3 meses.
- Hay 2 puertos de recarga en el equipo: puerto de entrada de red AC230V y puerto de carga 7909 para panel solar.

Puede usar una variedad de métodos de carga a través de estos 2 puertos de entrada:

1. Puerto de entrada AC230V: carga desde la red general con una potencia máxima de carga de 300 W.
2. Puerto de entrada 7909: para recarga desde paneles solares con una potencia máxima de 240W.

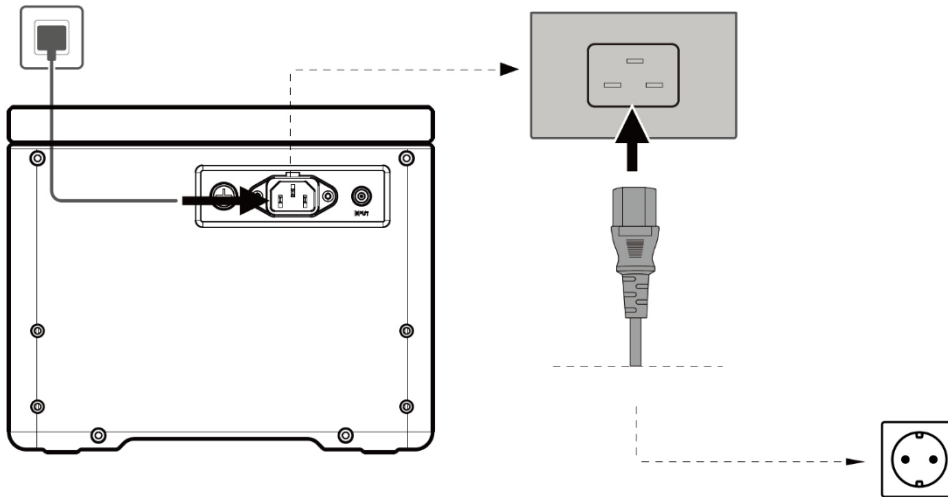

### ⊙ PRECAUCION

- Cuando la entrada AC230V excede los 10A/6A, el fusible se quiebra para protección de la estación.
- Para un periodo de almacenamiento es muy prolongado, por favor descargue y cargue el equipo cada 4-6 meses. Primero descargue completamente, entonces realice la carga completa y ahora descargue hasta un 60% de batería. Esta es la mejor situación para el almacenando prolongado.

#### 4.2 Cómo cargar la batería por paneles solares

La estación admite carga desde panel solar, con un máximo de 240W. Puede adquirir paneles solares GENERGY y conectarlos con el cable de conexión 7909-MC4 (REF31627) para realizar la carga desde energía solar. El cable 7909-MC4 no incluido.

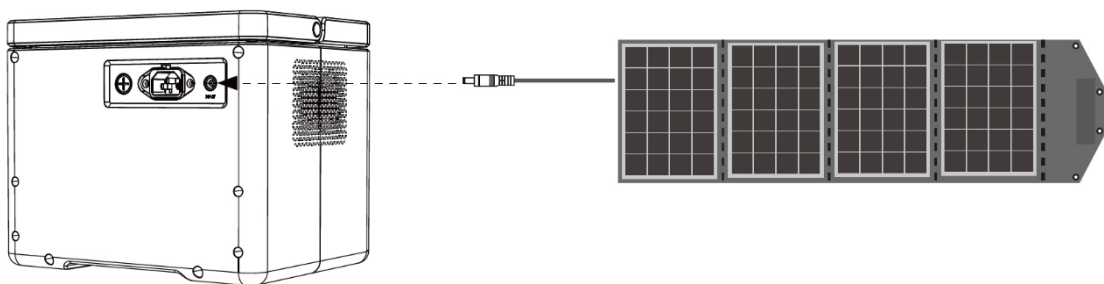

### ⊙ PRECAUCION

- El voltaje máximo de los paneles solares que puede soportar el equipo es de 35V y la intensidad máxima es de 12A.
- Tiene de ser cargado por paneles solares con un voltaje inferior a 35V.
- Un voltaje de entrada superior a 35V dañara el producto.



## 5. Cómo alimentar aparatos desde la estación

### 5.1 Usar la salida AC230V

1. Presione el botón de encendido POWER ON/OFF durante 3 segundos para encender la estación.
2. Conecte el aparato en el tomacorriente.
3. Pulse el botón AC230V ON/OFF para encender la función de salida de AC230V. La estación comenzará a alimentar el equipo conectado.
4. Pulse de nuevo el botón AC230V ON/OFF para apagar la salida de AC230V.
5. Cuando no utilice el equipo durante un período prolongado, por favor, presione el botón principal POWER ON/OFF durante 3 segundos para apagar por completo la estación y ahorrar energía.

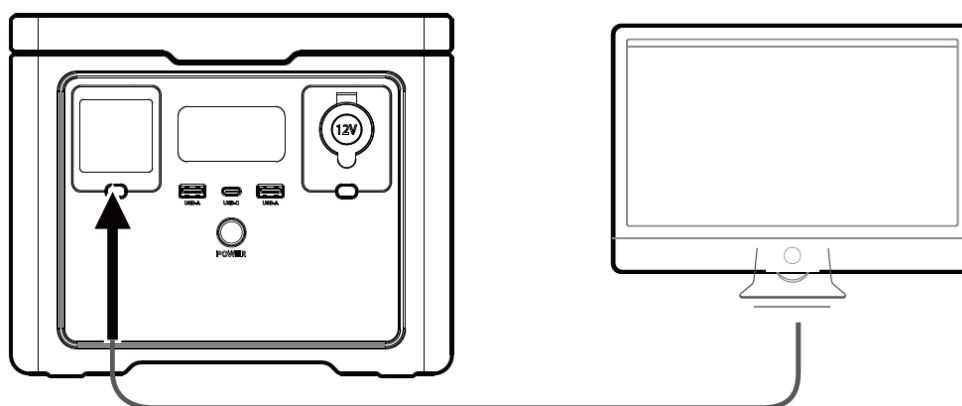

### ⊙ PRECAUCION

- La carga total de salida nunca debe exceder la capacidad de la estación (600W).
- Mientras recarga la estación desde la red, la estación tendrá salida de AC230V en los enchufes. Esto se debe a la función EPS que permite el suministro continuo de energía en caso de fallo de red principal. Ver capítulo 6.

### 5.2 Usar la salida USB

1. Para encender el equipo y la pantalla presione el botón POWER ON/OFF por 3 segundos.
2. Conecte los aparatos USB y empiece a usar.

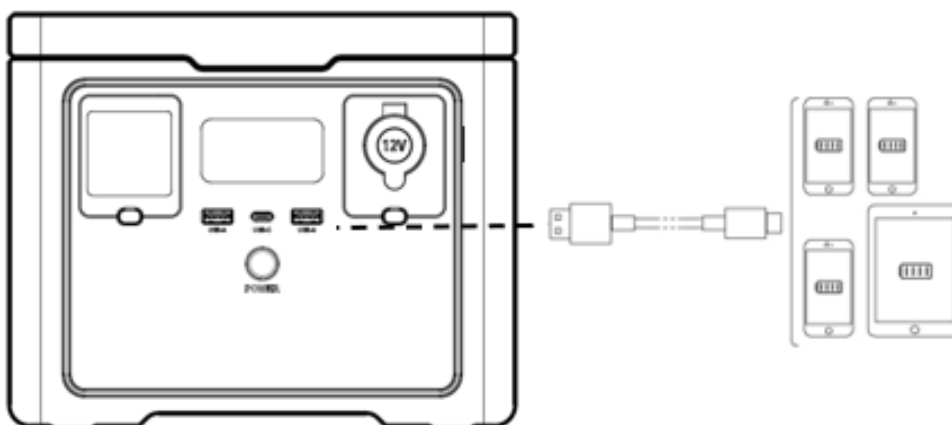

## 6. Función EPS (Modo Respaldo Red)

1. Conecte la estación a la red AC230V. La estación se enciendiera automáticamente y se quedará en modo de carga.
2. Conecte en la estación el aparato que queremos proteger frente a eventuales cortes de suministro.
3. Presione el botón AC ON/OFF para activar la función de salida AC230V. El aparato pasara a modo EPS.
4. Si la red general falla, la estación continuará suministrando su propia energía para mantener el aparato en funcionamiento.

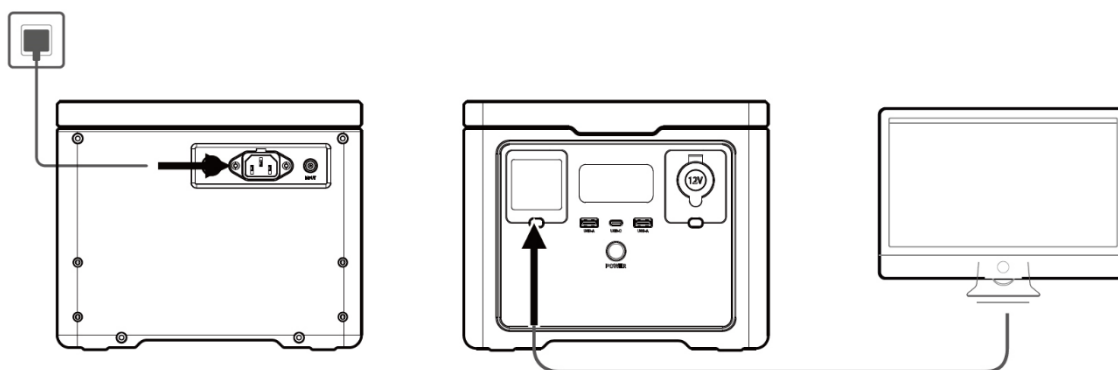

### ⊙ PRECAUCION

- La red debe ser estable y correctamente conectada a la tierra.
- Modo EPS soporta una carga máxima de 600W. Si se supera, la salida de energía es cortada automáticamente y la alarma se enciende (AC+OVERLOAD).
- Este equipo tiene función EPS, pero no es un equipo profesional desarrollado específicamente para este fin. Tenga en cuenta que la marca no responderá frente a daños o perjuicios producidos por un eventual fallo en el sistema.
- Esta función no soporta transferencia en 0ms. Por favor, no conecte equipos que necesiten corriente ininterrumpida, como servidores o puesto de trabajo informáticos, o al menos realice múltiples pruebas para verificar si el tiempo de transferencia de la estación (20ms) es compatible al uso.

## 7. FAQ

### **¿Qué tipo de batería usa el producto?**

Este producto usa baterías LiFePO4 (fosfato de hierro y litio) de alta calidad y grado A.

### **¿Qué tipo de equipos se pueden conectar a la salida CA (AC) de la estación?**

Cualquier equipo que no supere en potencia nominal de 600W o la potencia de pico de 1200W. Puede suministrar una buena parte de los aparatos domésticos. Verifique siempre los consumos nominales del aparato o del suma de consumos de varios aparatos conectados.

### **¿Cómo saber cuánto tiempo de uso dispondré según la energía suministrada?**

La pantalla LCD mostrara un valor aproximado siempre basado en una situación de consumo constante.

### **¿Cómo saber si el producto está cargando?**

Cuando la estación está en carga, la pantalla LCD mostrara el tiempo restante de carga, y el círculo indicador de energía rotara mostrando el porcentaje de carga. Además, la entrada de voltaje AC230V será mostrada en el panel.

### **¿Cómo limpiar el producto?**

Por favor lave en seco. Limpie suavemente con un paño limpio o papel.









### **¿Puedes subir este producto a un avión?**

No.

### **¿Se corresponde la capacidad de la batería mostrada en las especificaciones con el rendimiento real en uso?**

La capacidad mostrada en las especificaciones es la capacidad nominal de la batería, pero no equivale con exactitud al rendimiento en uso. Esto se debe a que la estación realiza un uso inteligente de la batería para prolongar su vida útil.

## 8. Códigos de fallo y solución

Código	Fallo	Estado	Observaciones
E00	Salida AC230V en cortocircuito	 Parpadeando, sin salida de energía	Corregir el problema. Presionar el botón de salida AC230V
E01	Salida en protección de sobrecarga	 Parpadeando, Sin salida de energía	Necesita retirar el exceso de carga y reiniciar de modo manual. Función EPS en sobrecarga a 600W por 1 seq.
E02	Baja voltaje AC detectada en la Batería	Los testigos de función y salida correspondientes, parpadean y no hay salida	Capacidad de la batería abajo de 20%, carga abajo 300W. Reiniciar sus funciones y recargar.
E03	Salida AC230V con protección contra sobrevoltaje o bajo voltaje	 Parpadeando, sin salida de energía	Presionar el botón de salida AC230V.
E04	Frecuencia de entrada AC230V anormal	 Parpadeando, sin salida de energía	Automáticamente se restablecerá cuando la frecuencia sea normal.
E05	Alto y bajo voltaje del general. Sobre corriente	 Parpadeando, sin salida de energía en todos los puertos.	Presionar el botón de salida AC230V.
E06	Inversor en sobrecalentamiento	 Parpadeando, sin salida de energía	Esperar que la temperatura baje, y el sistema se restablece automáticamente.
E07	Inversor con baja temperatura	 Parpadeando, sin salida de energía en todos los puertos	Esperar que la temperatura esté normal, y el sistema se restablece automáticamente.
E08	Salida de mechero en sobrecarga	 Parpadeando, sin salida de energía en todos los puertos	Presionar el botón de salida DC.
E09	Sistema en sobrecarga	Parpadeando, Sin salida CA, salida DC normal. La carga CA o CA+CC supera la potencia máxima del equipo	Reducir carga y presionar el botón de salida AC230V.
E11	Error de hardware	"E11" parpadeando, sin salida de energía en todos los puertos	Apagar la estación en el botón de encendido general y volver a encender.
E12	Salida de mechero en cortocircuito	 Parpadeando, sin salida de energía en todos los puertos	Presionar el botón de salida DC.
	Protección de carga contra alta y baja temperatura	Sin entrada. El círculo de energía blanco roda de modo normal	Esperar que la temperatura esté normal y el sistema se restablece automáticamente.
	Entrada de panel solar con sobrevoltaje.	Sin entrada	Voltaje de carga < 35V. Esperar que el voltaje esté normal y el sistema se restablece automáticamente.

## 8. Garantía

Su producto dispone de la siguiente garantía:

- ✓ 3 años para productos facturados a consumidores (particulares).
- ✓ 1 año para productos facturados a empresas, sociedades, cooperativas, autónomos y cualquier otro carácter legal diferente al de consumidor particular.

La garantía cubre cualquier defecto que pueda tener el producto durante periodo de garantía, siempre que el mantenimiento y cuidados del producto hayan sido adecuados. La garantía cubrirá todos los repuestos necesarios, así como la mano de obra.

La batería tiene una lógica pérdida de capacidad de almacenamiento que variara según las condiciones de uso. La pérdida de prestaciones lógica de la batería es un factor totalmente normal y no un defecto, por tanto, la garantía no cubrirá en ningún caso estas pérdidas de prestaciones.

La garantía no cubre posibles daños o pérdidas ocasionados a otros bienes, al propietario o a terceros por supuestos fallos de este equipo.

La garantía será cancelada si la maquina muestra golpes, síntomas de haber sido manipulada, falta de cuidados/mantenimiento, exposición a lluvia/nieve o elevadas humedades.

La garantía no cubrirá daños desperfectos si el usuario esta usando accesorios, cables o conexiones no originales de GENERGY ZERO EMISION.

**El periodo de garantía se rige únicamente por la factura y el carácter legal del facturado, no se tomará en ningún caso como referencia el destino o uso que se esté dando al producto.**

**Maquinas vendidas Online a través de *marketplaces* de revendedores fuera de España y Portugal:** Por favor consulte y siga las instrucciones de proceso de garantía indicado en la web donde compro el producto.

La garantía no cubre posibles daños o pérdidas ocasionados a otros bienes, al propietario o a terceros por supuestos fallos de este equipo o accidentes durante el uso.

Estas circunstancias podrían cubrirse con el seguro de responsabilidad civil de la marca siempre que se demuestre —de forma fidedigna—un fallo del equipo, habiéndose usado según las indicaciones de esta manual, sin manipulaciones y conectado según la normativa eléctrica de baja tensión del país o área de uso



# Translation of original instructions

**THANK YOU for purchasing a product of GENERGY.**

- Copyright of this manual belongs to our company, GENERGY España.
- Reproduction, transference and distribution of any content of the manual is forbidden without written authorization from the GENERGY España.
- “GENERGY” and “”, respectively, are registered trademark and logo of GENERGY products, property of GENERGY España.
- The GENERGY España reserves the right of changing its products with the GENERGY brand, as well as its manuals, without previous consent.
- This manual must be used as part of the product. If you resell the product, the manual must be delivered with the product.
- This manual explains the correct form of operating the product. Please, read it carefully before using the product. Correct and safe operation will ensure your safety and extend the life cycle of the product.
- Continuously, GENERGY España is innovating in the development of its GENERGY products through its design and quality. Despite this being the most updated version of the manual, there is the possibility of detection of slight differences between its contents and the products.
- Contact your GENERGY distributor in case of any questions or doubts.

## 1. Safety instructions and maintenance

### ⊙ CAUTION

1. Before using the product, please read and understand the manual carefully.
2. Please keep the product dry and stay away from fire.
3. To reduce the risk of injury, please pay more attention when using this product near children.
4. Children and the disabled people, please use this product with guardian.
5. Do not put fingers, palms or any part of your body into the product.
6. Use the unrecommended accessories may cause fire, electric shock or personal injury.
7. Do not use damaged or modified battery packs or devices.
8. Do not use this product with damaged cables or plugs.
9. When the product needs repair or maintenance, do not disassemble it. Please hand the power station to a qualified service provider. Improper disassembly constitutes a risk of fire or electric shock.
10. When the product fails, in order to reduce the risk of electric shock, please remove the power station from the socket before performing any guided maintenance operations.
11. Please charge the power station in a well-ventilated place and without restricting air circulation.
12. Under some extremely harsh conditions, liquid may be ejected from the battery. Avoid contact with batteries and liquids. If contacted please rinse with plenty of water. If the liquid comes into contact with the eyes, please seek other medical help.
13. Please do not expose the product to fire or excessive heat.
14. Repairs should only be carried out by qualified personnel or service.
15. The 110V version only supports mains charging between 100-120V AC and 50/60Hz. The 220V version only supports mains charging between 220-240V AC and 50/60Hz. Please do not exceed the specified input AC voltage. Otherwise it may cause a product failure. Warranty not applied.
16. Do not expose or use the power station in rain, snow or high humidity conditions.
17. In order to extend the life of the battery, it is recommended to use or store the product in ambient temperatures of 20° to 30°C.
18. For safety reasons, do not store or use this product in environments above 45°C, nor below -10°C for a long time.
19. To prevent the risk of electrocution, never use the power station with wet hands, especially if you are barefoot.
20. Please recycle and dispose of the product in accordance with local laws and regulations
21. This product manual describes how to minimize risks. Please keep in mind and follow the operation in the manual. If you do not follow the correct operation, we will not assume the responsibility for warranties and other related responsibilities. Please keep the safety instructions properly!

**NOTE:** The company is not responsible for damages caused by disasters such as fires, hurricanes, floods, earthquakes, negligence, reckless use by users, use of non-standardized connectors. Nor for any damage that may be caused by not following the instructions in this user manual.



## 2. Identification of components

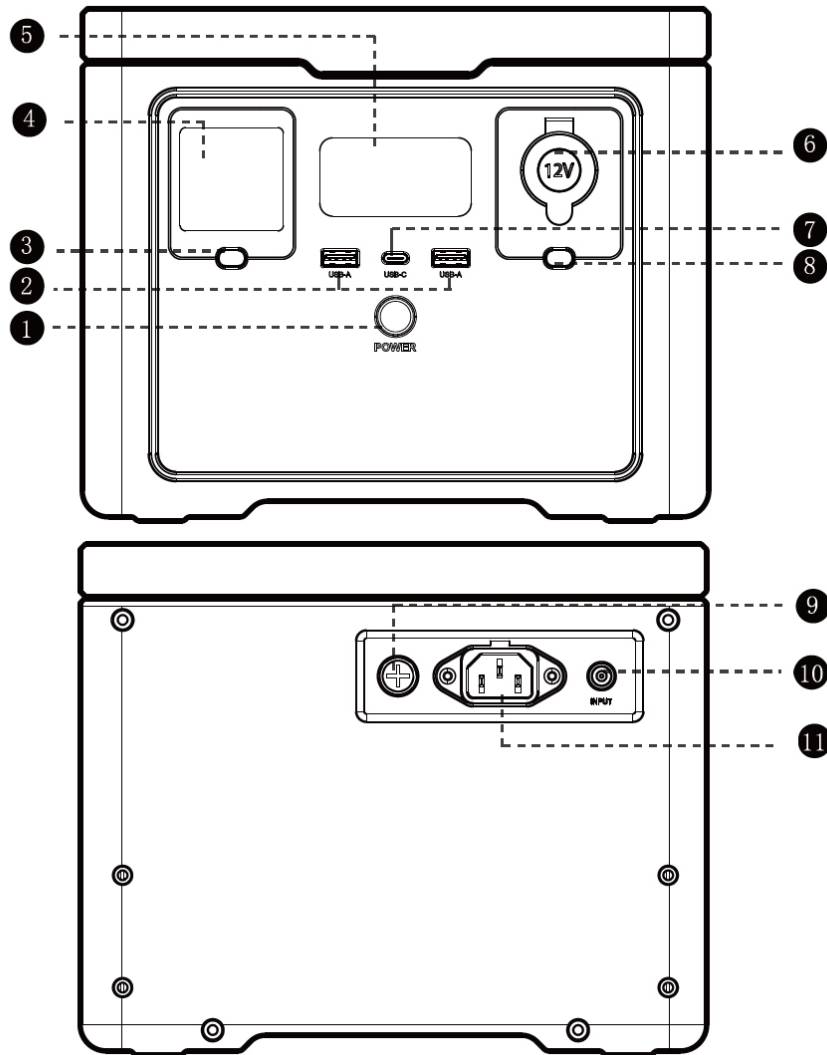

1- Main POWER button ON/OFF	7- USB-C Output port
2- USB-A Output port	8- DC ON/OFF Switch
3- AC230V ON/OFF Switch	9- AC230V input overload protection
4- AC230V Output port	10- Solar panel input port
5- LCD Display	11- AC230V input port
6- Car cigarette lighter socket	

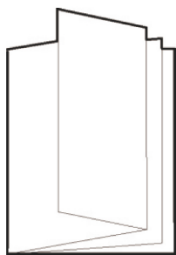

Manual

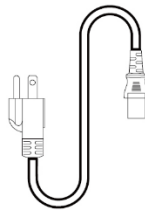

AC charge cable



Fuse

## 2.1 Control panel

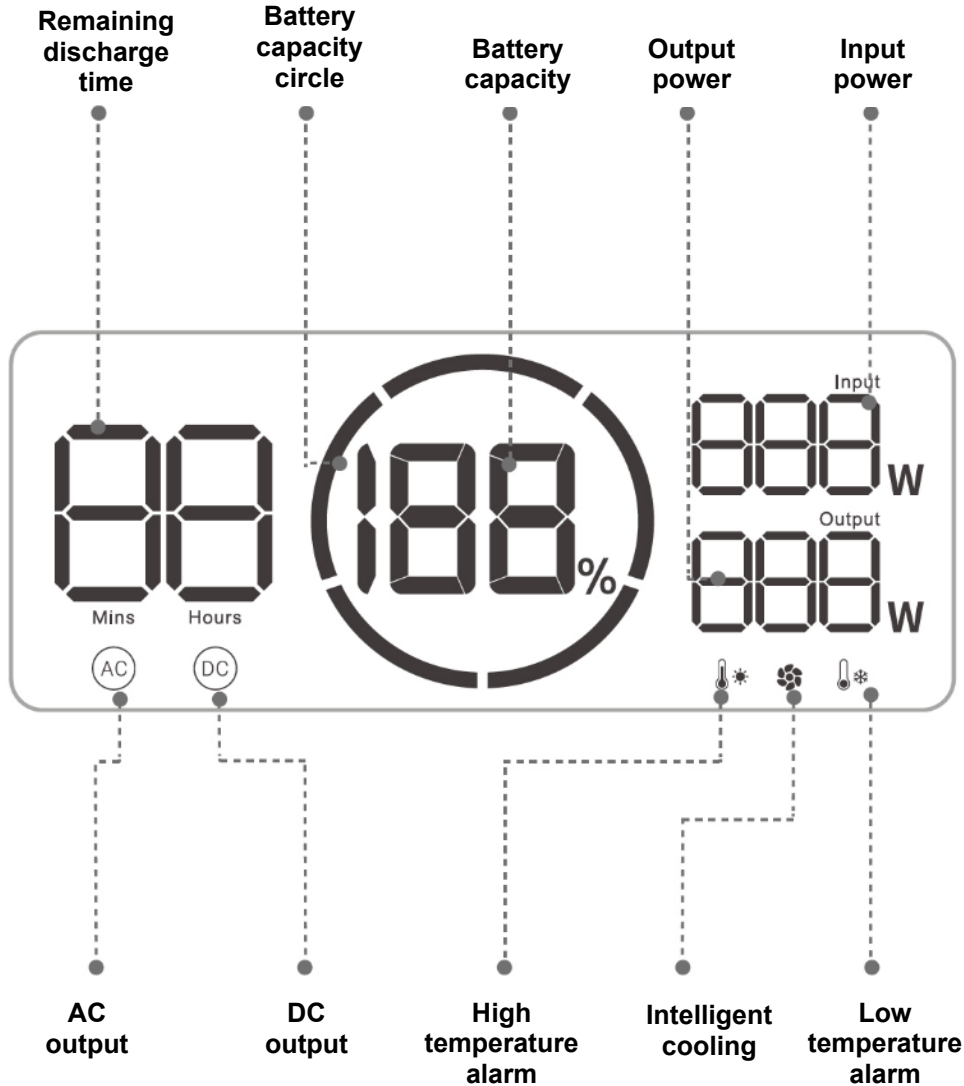

The battery capacity circle indicates the battery level and is divided into five sections: 20-40-60-80-100%.

During use, the LCD screen will light up automatically. As the battery discharges while running, the blue segment of the circle will decrease.

When charging the battery, the blue circle flashes clockwise, indicating that the device is charging. And on its right side, it will be indicating the energy input in real time. After fully charged, all blue circle segments will be illuminated and steady. When charging is complete, the charger must be unplugged.

In case of a protection failure or alert, the screen does not turn off automatically. Only after solving the problem

To turn off the screen, but keep the battery station running, press POWER ON/OFF. In any case, the screen will turn off by itself after five minutes of inactivity. You can turn it on at any time by pressing POWER ON/OFF button.

In the same way, if more than 4 hours pass without connecting anything, the device will turn off completely.

### 3. Features and specifications

The portable power station is an innovative energy storage system, where its creative design allows two different charging methods: charging from the mains in 1.8 hours or charging from the GENERGY solar panel through the MPPT auxiliary charger integrated in the power station.

When you are far from the mains you can recharge with our GENERGY solar panels or when you are near of the mains you can quickly recharge from a domestic socket.

The GZE0506 is a solar energy generator that does not require fuel, and therefore does not generate emissions. It has multiple output port options and is compatible to power a wide range of devices with different output options: USB-C fast charging 18W, USB-A fast charging, car cigarette lighter and AC230V sockets.

Battery capacity:		512Wh (12.8V/40Ah)	
Battery type:		Lithium-ion cell (LiFePO <sub>4</sub> )	
Input:	AC	300W Max.	220-240V ~, 50/60Hz
	7909	15-35V/12A Max. (240W Max.)	
Inverter waveform:		Pure sinusoidal	
AC Output:		Rated power: 600W Peak power: 1200W	220-240V ~, 50/60Hz
DC Output:	1x USB-C	PD 18W Max (5V/3A; 9V/2A; 12V/1.5A)	
	1x USB-A	QC3.0 (5V/3A; 9V/2A; 12V/1.5A) 18W Max	
	1x Car socket	12.8V/10A	

### 4. Battery power

#### 4.1 How to charge the battery of the portable power station

- Before using the product, please charge the GZE0506.
- After a long period of storage, please always charge the battery. When you do not use the station for long periods, it is recommended to fully charge it at least every 3 months.
- There are 2 charging ports on the power station: AC230V mains input port and 7909 charging port for solar panel.

You can use a variety of charging methods to charge the portable power station through these two input ports.

1. AC230V input port: charging from the general mains with a maximum charging power of 300 W.
2. 7909 input port: charging from solar panels (maximum power of 240W).

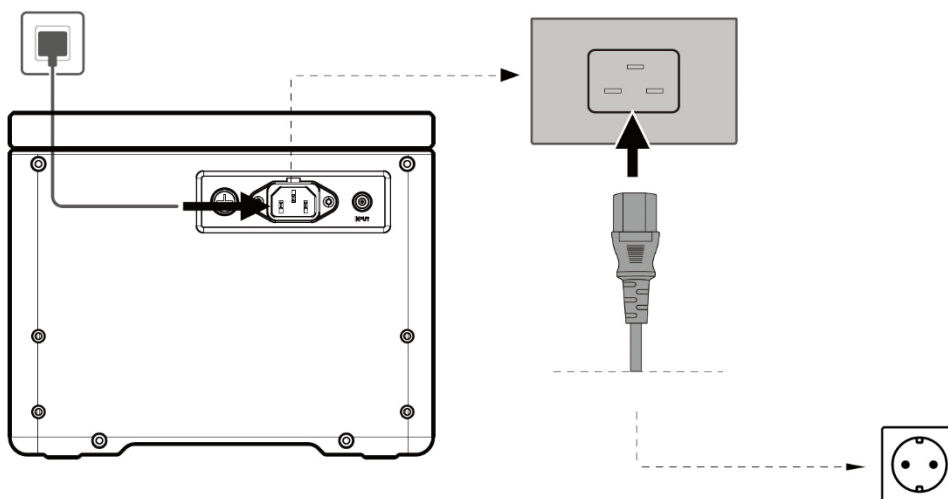

### ⊙ CAUTION

- When AC230V input exceeds 10A/6A, the fuse breaks to protect the station.
- For a very long storage period, please discharge and charge the equipment every 4-6 months. First fully discharge, then fully charge and now discharge up to 60% battery. This is the best situation for long-term storage

## 4.2 How to charge the battery by solar panels

The station supports charging from solar panel, with a maximum of 240W. You can purchase GENERGY solar panels and connect them with the 7909-MC4 connection cable (REF31627) to charge with solar energy. 7909-MC4 cable not included.

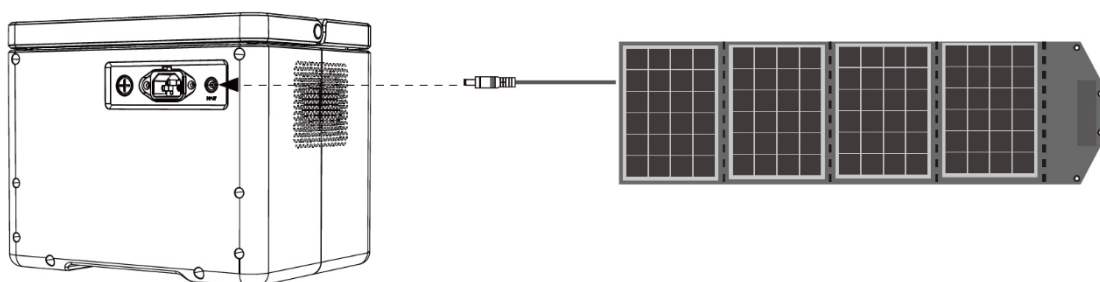

### ⊙ CAUTION

- The maximum voltage of solar panels that portable power station can support is 35V, and the maximum intensity is 12A.
- It has to be charged by solar panels with a voltage lower than 35V.
- Input voltage higher than 35V will damage the product.

## 5. How to power devices from the station

### 5.1 Use AC230V output

1. Press the main button POWER ON/OFF for 3 sec. to turn on the power station. The main power indicator and the display lights up, enters in the standby mode.
2. Plug the device into the socket.
3. Press the AC230V ON/OFF button to turn on the AC230V output function. The power station will start to power the connected device.
4. Press again the AC230V ON/OFF button to turn off the AC230V output.
5. When not using the product for a long time, please press the main button POWER ON/OFF for 3 sec. to turn off the power station completely and to save energy.

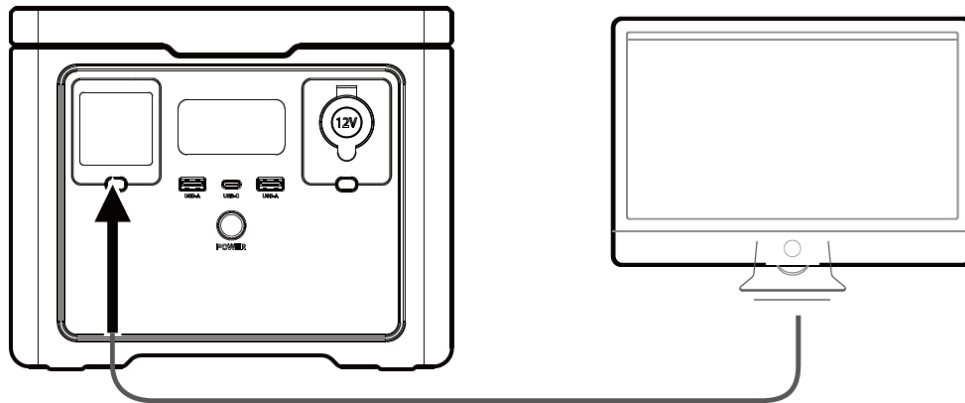

### ⊙ CAUTION

- The total output load should never exceed the station capacity (600W).
- While recharging the station from the mains, the station will have AC230V output on the sockets. This is due to the EPS function which allows continuous power supply in case of mains failure. See chapter 6.

### 5.2 Use USB output

1. Press the main button POWER ON/OFF for 3 sec. to turn on the power station. The main power indicator and the display lights up, enters in the standby mode.
2. Plug in the USB devices and start to use.

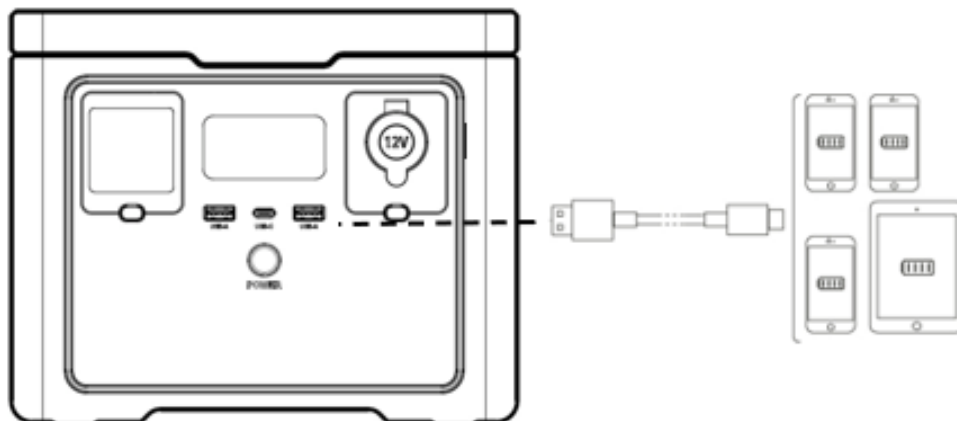

## 6. EPS mode

1. Connect the station to AC230V mains power. The station will automatically turn on and stay in charging mode.
2. Connect the device to the station that we want to protect against possible power outages.
3. Press the AC230V ON/OFF button to activate the AC230V output function. The device will enter EPS mode.
4. If the mains fails, the station will continue to supply its own power to keep the device running.

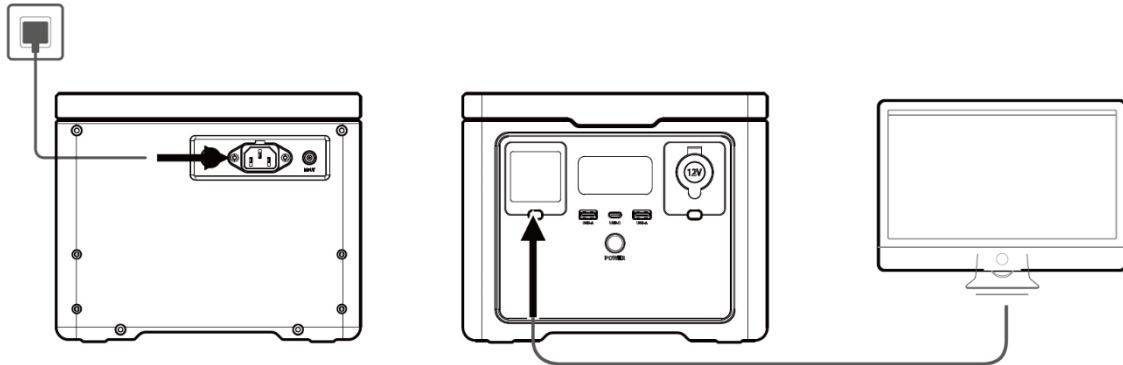

### ⊙ CAUTION

- The mains must be stable and properly grounded.
- EPS mode supports a maximum load of 600W. If it is exceeded, the power output is automatically cut off and the alarm is turned on (AC+OVERLOAD).
- This equipment has EPS function, but it is not a professional equipment developed specifically for this purpose. Please note that the brand will not be liable for any damages or losses caused by any eventual failure in the system.
- This function does not support 0ms transfer. Please do not connect devices that require uninterrupted power, such as servers or computer workstations, or at least perform multiple tests to verify whether the station's transfer time (20ms) is compatible with the use.

## 7. FAQ

### **What battery type does the product use?**

This product uses LiFePO<sub>4</sub> (lithium iron phosphate) batteries of high-quality and grade A.

### **What type of device can be connected to the AC socket of the station?**

Any device that does not exceed nominal power of 600W or a peak power of 1200W. It can supply a good part of the household appliances. Always check the nominal consumption of the appliance or the sum of consumptions of several connected appliances.

### **How to know how long the product can provide power?**

The LCD screen will always show an approximate value based on a constant consumption situation.

### **How to know if the product is charging?**

When the station is charging, the LCD screen will show the remaining charging time, and the power indicator circle will rotate showing the charging percentage. Additionally, the AC voltage input will be displayed on the panel.

### **How to clean the product?**

Please dry clean. Wipe gently with a clean cloth or paper towel.









### **Can this product be brought on board a plane?**

No.

### **Are the battery capacity values indicated in the manual specifications real?**

The capacity shown in the specifications is the rated capacity of the battery, but it does not exactly correspond to the real performance while is running. This is because the station makes intelligent use of the battery to prolong its useful life.

## 8. Fault codes and solution

Code	Fault information	Status	Remarks
E00	AC230V output short circuit protection	 Flashing, no output	Solve the problem. Press the AC230V socket button.
E01	Output overload protection	 Flashing, no output	You need to remove the excess load and restart manually. EPS function overloaded 600W for 1 sec.
E02	AC Battery low voltage protection	The function indicators and their corresponding outputs are flashing and there is no output.	Battery capacity below 20%, load below 300W. Reset its functions and recharge.
E03	AC output with overvoltage or low voltage protection	 Flashing, no output	Press the AC230V socket button.
E04	Abnormal input AC230V frequency	 Flashing, no output	It will automatically reset when the frequency is normal
E05	General high and low voltage. Over current.	 Flashing, no power output on all ports.	Press the AC230V output button
E06	Inverter in overheating	 Flashing, no power output on all ports.	Wait for the temperature to drop, and the system resets automatically.
E07	Inverter with low temperature	 Flashing, no power output on all ports.	Wait for the temperature to be normal, and the system resets automatically.
E08	Cigarette lighter output overload	 Flashing, no power output on all ports.	Press the DC output button.
E09	System in overload	No AC output, normal DC output. The AC or AC+DC load exceeds the maximum power of the equipment.	Reduce load and press the AC230V output button.
E11	Hardware error	"E11" Flashing, no power output on all ports.	Turn off the station using the general power button and turn it back on.
E12	Cigarette lighter output short circuit	 Flashing, no power output on all ports.	Press the DC output button.
	High and low temperature charging protection	No input. The white energy circle rotates normally.	Wait for the temperature to be normal, and the system resets automatically.
	Solar panel input with overvoltage	No input.	Charging voltage <35V. Wait for the voltage to be normal and the system will automatically reset.



## 9. Warranty

Your product has the following warranty:

- ✓ 3 years for machines billed to consumers (end user).
- ✓ 1 year for machines billed to companies, cooperatives or any other legal entity other than the final consumer (end user).

This warranty covers any manufacturing defect that the generator may have during the period of its warranty period, with the assumption that the maintenance plan is respected and its care is suitable. The warranty covers the repair parts and the necessary manpower.

The battery has a logic of loss of energy storage capacity that varies depending on its conditions of use. This loss of battery performance is a completely normal factor and is not considered a defect, for this reason, the warranty will not assume in any case these losses of performance.

The warranty does not cover possible damages or losses caused to other goods, the owner or third parties due to alleged failures of this equipment.

The warranty is cancelled if the machine shows damage, symptoms of being manipulated, lack of care/maintenance, exposure to rain/snow or high humidity.

The guarantee does not cover damage due to deterioration if the user is to use non-original GENERGY ZERO EMISSION accessories, cables or plugs.

**The warranty period is defined only by the information on the invoice: type of purchasing entity and date of purchase. Never, it is considered as a reference the purpose or the usage that the product had.**

**Machines sold online through reseller marketplaces outside Spain and Portugal:** Please consult and follow the warranty process instructions indicated on the website where you purchased the product.

The warranty does not cover damage to other property, animals, or people in case of accidents. These circumstances could be covered by the brand's civil liability insurance provided that a failure of the equipment is demonstrated—reliably—having been used according to the instructions in this manual, without manipulation and connected in accordance with the low voltage electrical regulations of the country or area of use.



# Tradução das instruções originais

## OBRIGADO pela compra de um produto GENERGY.

- Os direitos de autor destas instruções são propriedade da nossa empresa, GENERGY Espanha.
- É proibida a reprodução, transferência ou distribuição de qualquer conteúdo do manual, sem a autorização escrita GENERGY Espanha.
- “GENERGY” e “  ”, são respetivamente, a marca comercial e logotipo registados dos produtos GENERGY, cuja propriedade pertence à GENERGY Espanha.
- A GENERGY Espanha reserva-se no direito de alterar os seus produtos com a marca Genergy, bem como os seus manuais, sem aviso prévio.
- Este manual deve ser utilizado como parte do produto. Em caso de revenda do produto, deve-se entregar o manual com o mesmo.
- Este manual contém os procedimentos corretos para operar com o produto. Por favor, antes de cada utilização, ler cuidadosamente. O seu funcionamento correto e seguro vai garantir a segurança do utilizador e prolongar a vida útil do produto.
- Continuamente, a GENERGY Espanha inova no desenvolvimento dos seus produtos GENERGY, tanto na sua conceção como na sua qualidade. Apesar de esta ser a versão mais atualizada do manual, é possível a deteção de ligeiras diferenças entre o seu conteúdo e o produto.
- Em caso de pedido de esclarecimentos ou dúvidas, contacte o seu distribuidor GENERGY.

## 1. Instruções de segurança e manutenção

### ⊙ PRECAUÇÃO

1. Antes de utilizar o produto, deve ler e compreender o manual.
2. Por favor, manter o equipamento em local seco e longe de fogo.
3. Para reduzir o risco de danos, por favor, preste especial atenção quando utilizar este produto junto de crianças.
4. Crianças e pessoas com limitações, por favor, utilizar apenas com acompanhamento de pessoa habilitada.
5. Não colocar os dedos, as mãos ou outra parte do corpo dentro do equipamento.
6. A utilização de acessórios não recomendados pode causar fogo, choques elétricos ou danos pessoais.
7. Não utilizar baterias ou aparelhos danificados ou modificados.
8. Não utilizar este produto com cabos ou tomadas danificadas.
9. Quando precisar de manutenção, não desmonte o equipamento. Por favor, leve o equipamento a um serviço de reparação qualificado. Uma desmontagem inadequada constitui um risco de fogo ou de choque elétrico.
10. Quando o equipamento falhar, e de modo a reduzir o risco de choque elétrico, por favor, remova o equipamento da tomada, antes de realizar qualquer tipo de procedimento de manutenção.
11. Por favor, carregar a estação em local bem ventilado e sem restringir a circulação de ar.
12. Em condições extremamente adversas, o líquido interior da bateria poderá aparecer na parte exterior. Evitar o contacto. Em caso de contacto, lavar com água abundantemente. Em caso de contacto com os olhos, deve consultar o seu médico imediatamente.
13. Não expor o equipamento ao fogo ou a temperatura excessiva.
14. As reparações apenas devem ser realizadas por pessoal ou serviço qualificado.
15. A versão de 110V apenas suporta carga da rede entre 100-120V CA (AC) e 50/60Hz. A versão 220V apenas suporta carga da rede entre 220-240V CA (AC) e 50/60Hz. Por favor, não exceder a voltagem de entrada definida. Caso contrário poderá ocorrer uma anomalia no equipamento, a qual não estará coberta pela garantia.
16. Não exponha, nem utilize este equipamento com chuva, neve ou em condições de grande humidade.
17. Para prolongar a vida útil da bateria, é aconselhável utilizar ou armazenar o equipamento em temperaturas ambiente entre 20° e 30°C.
18. Por questões de segurança, não armazene ou utilize este equipamento em ambientes acima de 45°C, nem abaixo de -10°C por muito tempo.
19. Para prevenir riscos de eletrocussão, nunca utilize o equipamento com as mãos molhadas, muito menos se estiver descalço.
20. Por favor, seja consciente e respeite as leis e as normas locais ao reciclar ou descartar o produto.
21. Este manual descreve como reduzir os riscos. Por favor, compreenda o seu conteúdo e siga as suas indicações. Caso contrário, não assumiremos qualquer responsabilidade em relação a garantias ou outra qualquer responsabilidade. Por favor, preserve adequadamente este manual!

**NOTA:** A empresa não se responsabiliza por danos causados por desastres como incêndios, furacões, inundações, terremotos, negligência, uso imprudente por parte dos utilizadores, uso de conectores ou conexões não padronizadas. Nem por qualquer dano que possa ter sido causado pelo não cumprimento das instruções deste manual.

## 2. Identificação dos componentes

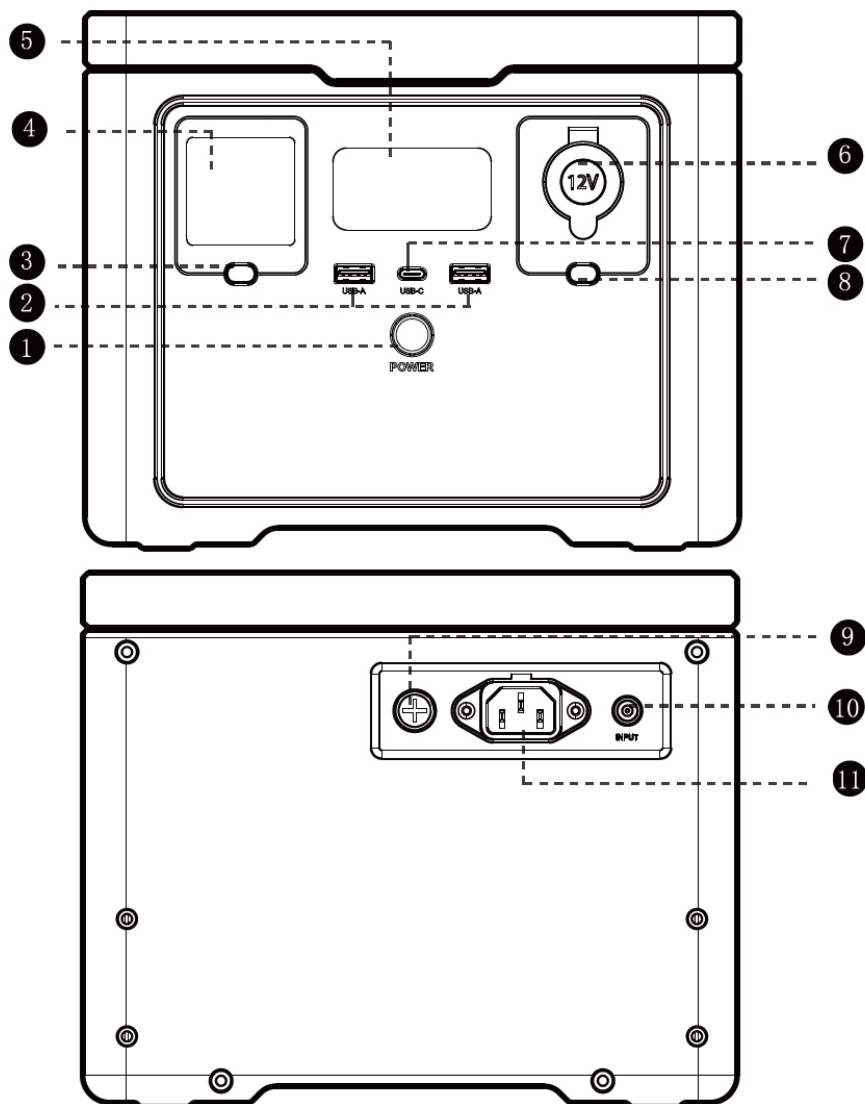

1- Interruptor geral POWER ON/OFF	7- Porta de saída USB-C
2- Porta de saída USB-A	8- Botão CC (DC) ON/OFF
3- Botão AC230V ON/OFF	9- Proteção contra sobrecarga na entrada AC230
4- Porta de saída AC230V	10- Porta de entrada painel solar
5- Visor LCD	11- Porta de entrada AC230V
6- Tomada isqueiro do carro	

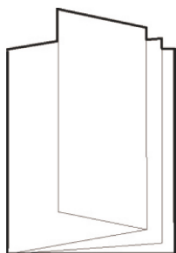

Manual

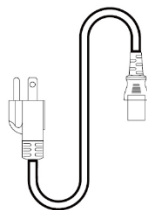

Cabo de carga AC



Fusível

## 2.1 Painel de controlo

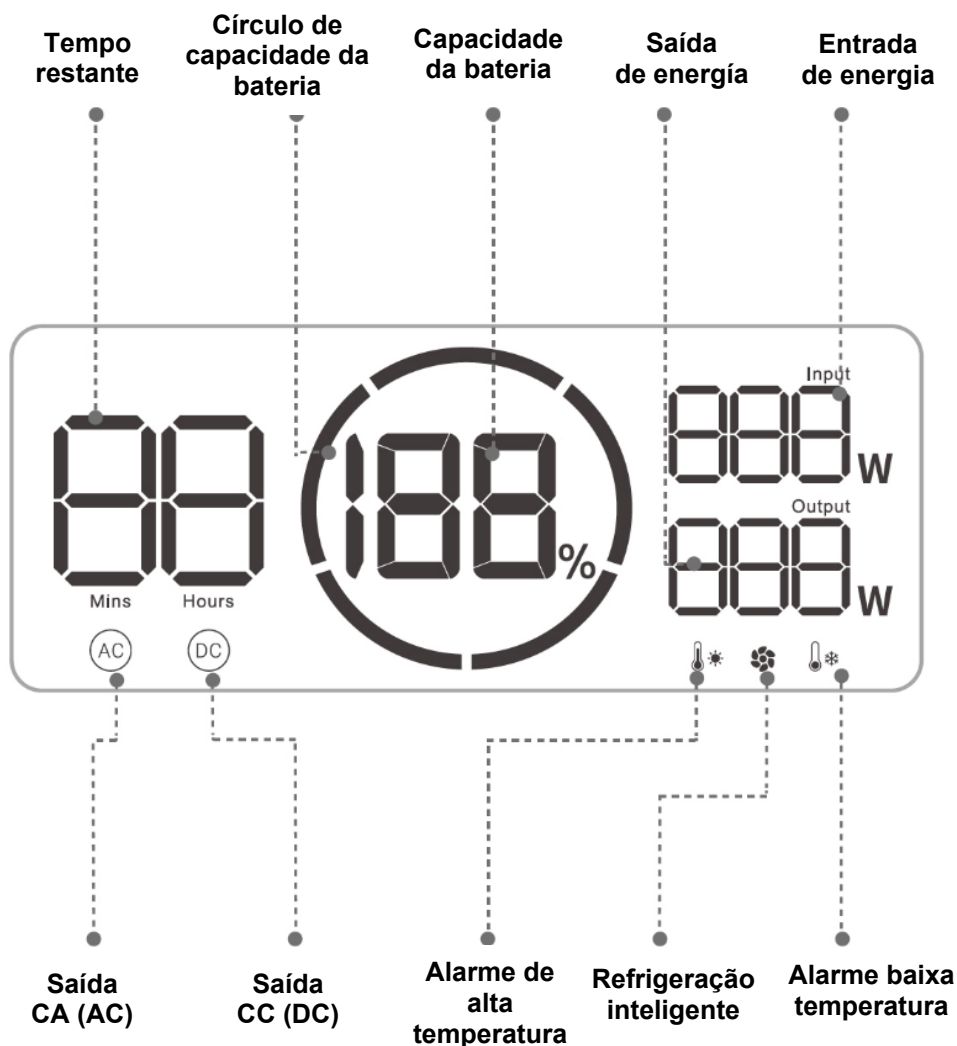

O círculo de capacidade da bateria indica o nível da bateria e está dividido em cinco partes 20-40-60-80-100%.

Durante o funcionamento, a tela LCD acende automaticamente. À medida que a bateria descarrega, o segmento azul do círculo diminuirá.

Ao carregar a bateria, o círculo azul piscará no sentido horário, indicando que o dispositivo está a carregar. E do lado direito do círculo estará indicada a entrada de energia em tempo real. Depois de totalmente carregado, todos os segmentos do círculo azul estarão iluminados e estáveis. Quando o carregamento estiver concluído, o carregador deve ser desconectado.

Em caso de falha ou alerta de proteção, a tela não desliga automaticamente. Só depois do problema solucionado.

Para desligar a tela, mas manter a estação em funcionamento, pressione POWER ON/OFF. De qualquer maneira, a tela digital desliga-se sozinha após cinco minutos de inatividade. Pode ligar a tela digital a qualquer momento, basta pressionar o botão POWER ON/OFF.

Da mesma forma, se passarem mais de 4 horas sem conectar nada, o equipamento desliga-se completamente.

### 3. Características e especificações

A estação portátil de carregamento é um sistema inovador de armazenamento de energia, onde a sua conceção criativa possibilita dois métodos diferentes de carga: carga a partir da rede em 1.8 horas ou carga a partir do painel solar GENERGY através de um carregador auxiliar MPPT integrado.

Quando estiver longe da rede pode recarregar com os nossos painéis solares ou quando tenha acesso fácil à rede, pode recarregar rapidamente através de uma tomada doméstica.

O GZE0506 é um gerador de energia solar que não requer combustível e, portanto, não gera emissões. Possui várias opções de portas de saída e é compatível para alimentar uma ampla gama de dispositivos com diferentes opções de saída: carregamento rápido USB-C 18W, carregamento rápido USB-A, tomada de isqueiro e AC230V.

Capacidade da bateria:		512Wh (12.8V/40Ah)	
Tipo de bateria:		Células de lítio (LiFePO <sub>4</sub> )	
Entradas:	AC	300W Max.	220-240V ~, 50/60Hz
	7909	15-35V/12A Max. (240W Max.)	
Onda inverter:		sinusoidal pura	
Saída AC:		Potência nominal: 600W Potência de pico: 1200W	220-240V ~, 50/60Hz
Saída DC:	1x USB-C	PD 18W Max (5V/3A; 9V/2A; 12V/1.5A)	
	1x USB-A	QC3.0 (5V/3A; 9V/2A; 12V/1.5A) Max 18W	
	1x Isqueiro	12.8V/10A	

### 4. Carregamento da bateria

#### 4.1 Como carregar a bateria da estação

- Por favor, carregue o GZE0506 antes de utilizar o equipamento.
- Após um longo período de armazenamento, carregue sempre a bateria. Quando não utilizar a estação por longos períodos, é recomendável recarregá-la totalmente a cada 3 meses, pelo menos.
- Existem 2 portas de carregamento no equipamento: porta de entrada de rede AC230V e porta 7909 para painel solar.

Pode utilizar uma variedade de métodos de carga através dessas 2 portas de entrada:

1. Porta de entrada AC230V: carga a partir da rede com uma potência máxima de carga de 300W.
2. Porta de entrada 7909: para carregar a partir de painéis solares (max 240W).

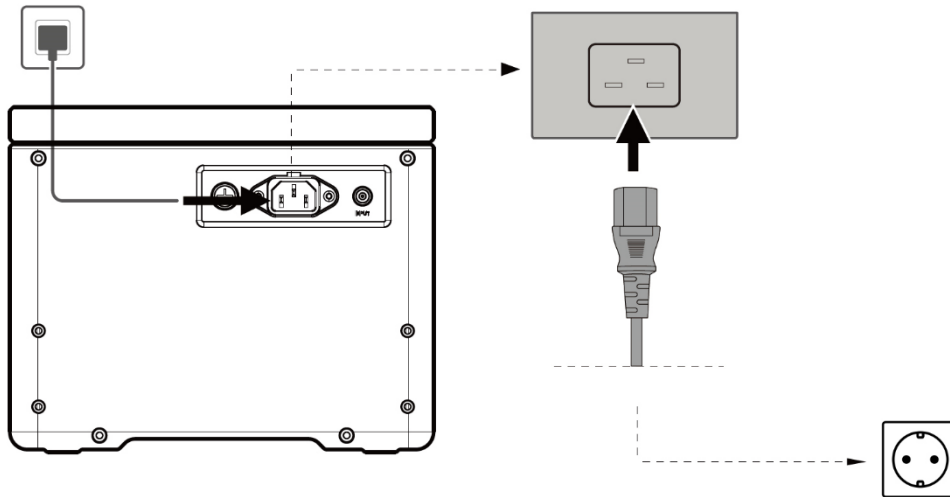

## ⊙ PRECAUÇÃO

- Quando a entrada AC230V excede 10A/6A, o fusível quebra para proteger a estação.
- Para um período de armazenamento muito longo, descarregue e carregue o equipamento a cada 4-6 meses. Primeiro descarregue completamente, depois carregue totalmente e agora descarregue até 60% da bateria. Esta é a melhor situação para um armazenamento prolongado.

## 4.2 Como carregar a bateria com painéis solares

A estação suporta o carregamento desde o painel solar até um máximo de 240W. Pode adquirir painéis solares e conectá-los com o cabo de conexão 7909-MC4 (REF31627) para carregar com energia solar. O cabo 7909-MC4 não está incluído.

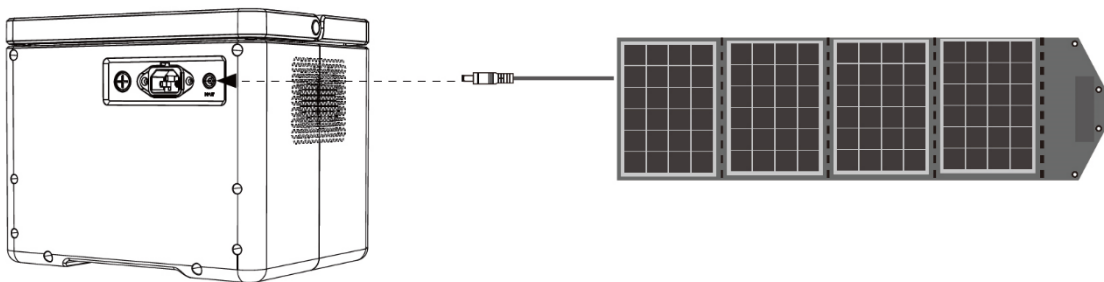

## ⊙ PRECAUÇÃO

- A voltagem máxima dos painéis solares que o equipamento pode suportar é de 35V e a intensidade máxima é de 12A.
- Tem de ser carregado por painéis solares com uma voltagem inferior a 35V.
- Uma voltagem de entrada superior a 35V danificará o equipamento.



## 5. Como alimentar os aparelhos desde a estação

### 5.1 Utilizar a saída AC230V

1. Pressione o botão POWER ON/OFF durante 3 segundos para ligar a estação. O indicador de energia principal e o visor ligarão, entrando em estado de *standby*.
2. Ligue o aparelho à tomada.
3. Pressione o botão AC230V ON/OFF para ligar a função de saída AC230V. A estação começará a alimentar o aparelho conectado.
4. Pressione de novo o botão AC230V ON/OFF para desligar a função de saída AC230V.
5. Quando não utilizar o equipamento por longos períodos, por favor, pressione o botão principal POWER ON/OFF durante 3 segundos para desligar por completo a estação e economizar energia.

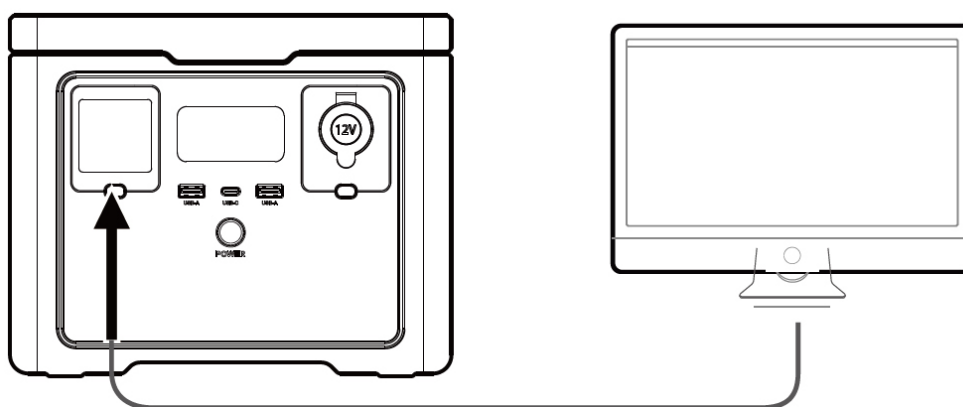

### ⊙ PRECAUÇÃO

- A carga total de saída nunca deve exceder a capacidade da estação (600W).
- Enquanto a estação recarrega desde a rede elétrica, a estação terá saída AC230V nas tomadas. Isto deve-se à função EPS que permite o fornecimento contínuo de energia em caso de falha da rede elétrica. Veja o capítulo 6.

### 5.2 Utilizar a saída USB

1. Pressione o botão POWER ON/OFF durante 3 segundos para ligar a estação. O indicador de energia principal e o visor ligarão, entrando em estado de *standby*.
2. Conecte os aparelhos USB e comece a utilizar.

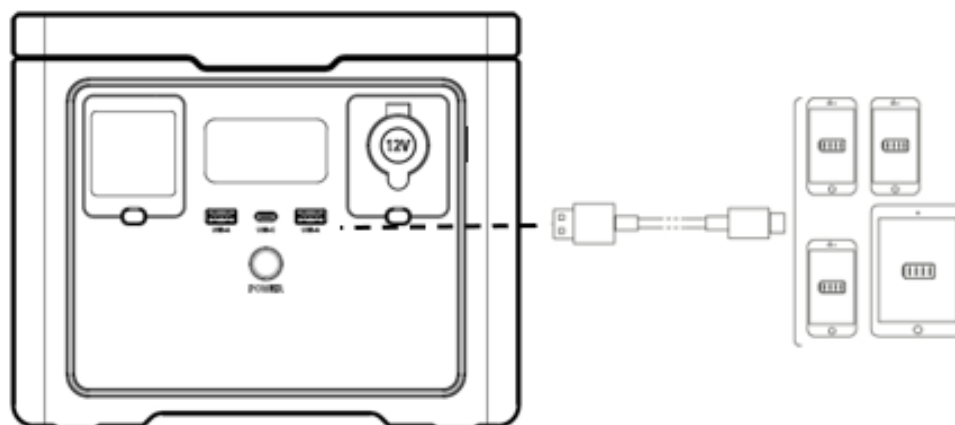

## 6. Modo EPS

1. Ligue a estação à rede AC230V. A estação ligará automaticamente e permanecerá no modo de carregamento.
2. Ligue à estação o dispositivo que queremos proteger contra possíveis cortes de energia.
3. Pressione o botão AC230V ON/OFF para ativar a função de saída AC230V. O dispositivo irá para o modo EPS.
4. Se a rede falhar, a estação continuará a fornecer a sua própria energia para manter o dispositivo em funcionamento.

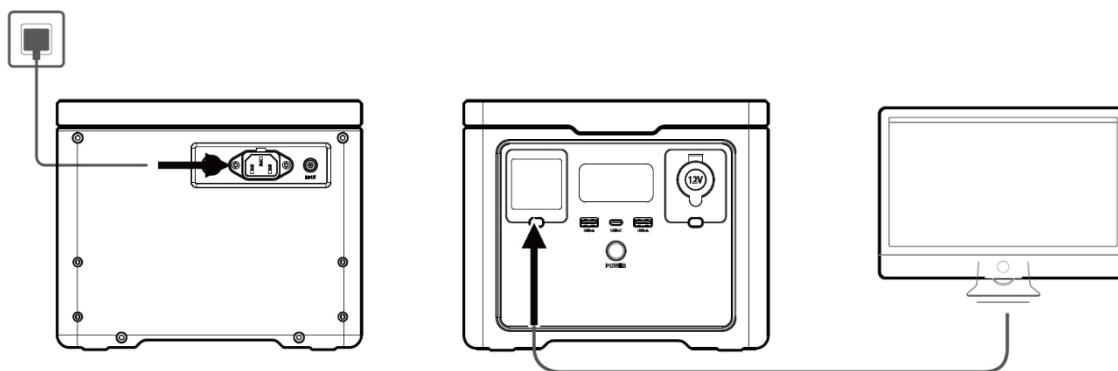

### ⊙ PRECAUÇÃO

- A rede deve ser estável e corretamente ligada à terra.
- O modo EPS suporta uma carga máxima de 600W. Se for excedida, a saída de alimentação é automaticamente cortada e o alarme é ativado (AC+OVERLOAD).
- Esta estação tem função EPS, mas não é um equipamento profissional desenvolvido especificamente para esse fim. Tenha presente que a marca não se responsabiliza por qualquer dano ou prejuízo causado por uma possível falha no sistema.
- Esta função não suporta a transferência em 0 ms. Não conecte equipamentos que necessitem de energia ininterrupta, como servidores ou estações de trabalho informáticas, ou pelo menos realize vários testes para verificar se o tempo de transferência da estação (20ms) é compatível com o uso da bateria.

## 7. FAQ

### **Que tipo de bateria tem o equipamento?**

Este produto usa baterias LiFePO<sub>4</sub> (fosfato de ferro e lítio) de alta qualidade e de nível A.

### **Que tipo de equipamento pode ser conectado à tomada AC da estação?**

Qualquer equipamento que não exceda a potência nominal de 600W ou uma potência de pico de 1200W. A estação pode alimentar a maioria dos eletrodomésticos que temos em casa. No entanto, verifique sempre o consumo nominal do aparelho ou a soma dos vários aparelhos conectados.

### **Como posso saber quanto tempo de utilização terei em função da energia fornecida?**

A tela LCD mostrará sempre um valor aproximado baseado numa situação de consumo constante.

### **Como saber se o equipamento está a carregar?**

Quando a estação estiver a carregar, a tela LCD mostra o tempo de carregamento restante e o círculo indicador de energia mostrará a percentagem de carga. Além disso, a entrada de tensão CA (AC) será exibida no painel.

### **Como limpar o equipamento?**

Por favor, limpe a seco. Limpe suavemente com um pano ou papel limpo.

### **Posso transportar este equipamento por avião?**

Não.

### **A capacidade da bateria indicada nas especificações corresponde ao desempenho real em utilização?**

A capacidade indicada nas especificações é uma capacidade nominal da bateria, a qual não corresponde exatamente ao desempenho real durante a sua utilização. Isto porque a estação faz uma gestão inteligente da bateria durante a sua utilização para prolongar a sua vida útil.

## 8. Códigos de erro e solução

Código	Erro	Estado	Observações
E00	Saída AC230V em curto circuito	 A piscar, sem saída de energia	Corrigir o problema. Pressionar o botão de saída AC230V.
E01	Saída em proteção de sobrecarga	 A piscar, sem saída de energia	Necessário remover o excesso de carga e reiniciar manualmente. Função EPS sobrecarregada, 600W for 1 seg.
E02	Baixa tensão detetada na bateria AC	Os indicadores de função e as suas saídas correspondentes, piscam e não há saída.	Capacidade da bateria abaixo de 20%, carga inferior a 300W. Reiniciar as suas funções e recarregar
E03	Saída AC230V com sobretensão ou baixa tensão	 A piscar, sem saída de energia	Pressionar o botão de saída AC230V.
E04	Frequência de entrada anormal	 A piscar, sem saída de energia	Será restabelecida automaticamente quando a frequência estiver normal.
E05	Alta e baixa tensão geral. Excesso de corrente.	 A piscar, sem saída de energia em todas as tomadas.	Pressionar o botão de saída AC230V.
E06	Sobreaquecimento do inversor.	 A piscar, sem saída de energia.	Esperar que a temperatura baixe, e que o sistema se restabeleça automaticamente.
E07	Inversor com temperatura Baixa.	 A piscar, sem saída de energia em todas as tomadas.	Esperar que a temperatura esteja normal, e que o sistema se restabeleça automaticamente.
E08	Tomada de isqueiro em sobrecarga	 A piscar, sem saída de energia em todas as tomadas.	Pressionar o botão DC.
E09	Sistema em sobrecarga	A piscar, sem saída AC, saída DC normal. A carga AC ou AC+DC, excede a potência máxima do equipamento.	Reduzir a carga e pressionar o botão de saída AC230V.
E11	Erro no <i>hardware</i>	“E11” a piscar, sem saída de energia em todas as tomadas.	Desligar a estação em POWER ON/OFF e voltar a ligar.
E12	Tomada de isqueiro em curto circuito	 A piscar, sem saída de energia em todas as tomadas.	Pressionar o botão de saída DC.
	Proteção contra alta e baixa temperatura durante o carregamento	Sem entrada. O círculo da energia branco roda de modo normal.	Esperar que a temperatura esteja normal, e que o sistema se restabeleça automaticamente.
	Sobrevoltagem na entrada do painel solar	Sem entrada	Voltagem de carga <35V. Esperar que a voltagem esteja normal, e que o sistema se restabeleça automaticamente.

## 9. Garantia

Ao seu produto aplica-se a seguinte garantia:

- ✓ 3 anos para produtos faturados a consumidores (particulares).
- ✓ 1 ano para produtos faturados a empresas, sociedades, cooperativas ou qualquer outra entidade legal diferente do consumidor final (particular).

Esta garantia cobre qualquer defeito de fabrico que o produto possa ter durante a vigência do seu período de garantia, com o pressuposto de que o plano de manutenção é respeitado e os seus cuidados são adequados. A garantia abrange as peças de reparação e a mão-de-obra necessária.

A bateria tem uma lógica de perda de capacidade de armazenamento de energia que varia segundo as suas condições de utilização. Essa perda de desempenho da bateria é um fator completamente normal e não é considerada um defeito, por isso, a garantia não assumirá em nenhum caso estas perdas de desempenho.

A garantia não cobre possíveis danos ou prejuízos causados a outros bens, ao proprietário ou a terceiros devido a alegadas avarias deste equipamento.

A garantia está cancelada se a máquina apresenta danos, sintomas de ter sido manipulada, falta de cuidado/manutenção, exposição à chuva/neve ou elevadas humidades.

A garantia não cobre danos por deterioração se o utilizador está a utilizar acessórios, cabos ou ligações não originais de GENERGY ZERO EMISION.

**O período de garantia é definido apenas pela informação que consta na fatura: tipo de entidade que adquiriu e data de aquisição. Em nenhum caso, se considera como referência o destino ou utilização que se dá ao produto.**

**Máquinas vendidas online em mercados de revenda fora de Espanha e Portugal:** Consulte e siga as instruções do processo de garantia indicadas no site onde adquiriu o produto.

A garantia não cobre danos a outros bens, animais ou pessoas em caso de acidente. Estas circunstâncias poderão ser cobertas pelo seguro de responsabilidade civil da marca desde que seja demonstrada uma falha do equipamento - de forma fiável - tendo sido utilizado de acordo com as instruções deste manual, sem manipulação e conectado de acordo com os regulamentos elétricos de baixa tensão do país ou área de uso



# Traduction des instructions originales

## MERCI d'avoir acheté un produit GENERGY.

- Le droit d'auteur de ces instructions appartient à notre société GENERGY España.
- La reproduction, le transfert, la distribution de tout contenu du manuel sont interdits sans l'autorisation écrite de GENERGY España.
- "GENERGY" et "" sont respectivement la marque et le logo des produits GENERGY appartenant à GENERGY España.
- GENERGY España se réserve le droit de modifier ses produits sous la marque GENERGY et de réviser le manuel sans préavis.
- Ce manuel doit être utilisé comme partie intégrante du produit. Si le produit est revendu, le manuel doit être livré avec le même.
- Ce manuel décrit comment utiliser correctement le produit, a lire attentivement avant d'utiliser le produit. Un fonctionnement correct et sûr garantit votre sécurité et prolonge la durée de vie du produit.
- GENERGY España innove continuellement dans le développement de ses produits GENERGY tant en termes de conception que de qualité. Bien qu'il s'agisse de la version la plus récente du manuel, son contenu peut différer légèrement de celui du produit.
- Contactez votre distributeur GENERGY si vous avez des questions ou des préoccupations.

## 1. Instructions de sécurité et d'entretien

### PRECAUTION

1. Avant d'utiliser le produit, vous devez lire et comprendre le manuel.
2. Veuillez conserver l'équipement dans un endroit sec et loin des sources de flammes.
3. Pour réduire le risque de dommages, veuillez prêter une attention particulière lorsque vous utilisez ce produit à proximité d'enfants.
4. Enfants et les personnes ayant des limitations, veuillez utiliser uniquement sous la supervision d'une personne qualifiée.
5. Ne placez pas les doigts, les mains ou toute autre partie du corps à l'intérieur de l'équipement.
6. L'utilisation d'accessoires non recommandés peut provoquer un incendie, un choc électrique ou des blessures corporelles.
7. N'utilisez pas de batteries ou d'appareils endommagés ou modifiés.
8. N'utilisez pas ce produit avec des câbles ou des prises endommagés.
9. Lorsqu'une maintenance est nécessaire, ne démontez pas l'équipement. S'il vous plaît doit livrer l'équipement à un service de réparation qualifié. Un démontage incorrect présente un risque d'incendie ou de choc électrique.
10. En cas de panne de l'équipement, et afin de réduire le risque de choc électrique, veuillez retirer l'équipement de la prise avant d'effectuer tout type de procédure de maintenance.
11. Veuillez charger la station dans un endroit bien ventilé sans restreindre la circulation de l'air.
12. Dans des conditions extrêmement défavorables, du liquide à l'intérieur de la batterie peut apparaître à l'extérieur. Évitez le contact. En cas de contact, laver abondamment à l'eau. En cas de contact avec les yeux, vous devez consulter immédiatement votre médecin.
13. N'exposez pas l'équipement au feu ou à une température excessive.
14. Les réparations doivent être effectuées uniquement par du personnel ou un service qualifié.
15. La version 110 V prend uniquement la charge du réseau entre 100-120 V AC (AC) et 50/60 Hz. La version 220 V prend uniquement la charge du réseau entre 220-240 V AC (AC) et 50/60 Hz. Veuillez ne pas dépasser la tension d'entrée définie. Dans le cas contraire, une anomalie pourrait survenir dans l'équipement, qui ne serait pas couverte par la garantie.
16. N'exposez pas et n'utilisez pas cet équipement sous la pluie, la neige ou dans des conditions d'humidité élevée.
17. Pour prolonger la durée de vie de la batterie, il est conseillé d'utiliser ou de stocker l'équipement à des températures ambiantes comprises entre 20° et 30° C.
18. Pour des raisons de sécurité, ne stockez pas et n'utilisez pas cet équipement pendant une période prolongée dans des environnements à température supérieure à 45°C ou inférieure à -10°C.
19. Pour éviter tout risque d'électrocution, n'utilisez jamais l'équipement avec les mains mouillées, encore moins si vous êtes pieds nus.
20. Veuillez être conscient et respecter les lois et réglementations locales lors du recyclage ou de l'élimination du produit.
21. Ce manuel décrit comment réduire les risques. Veuillez comprendre son contenu et suivre ses instructions. Dans le cas contraire, nous n'assumerons aucune responsabilité en ce qui concerne les garanties ou toute autre responsabilité. Conserver ce manuel correctement !

**NOTE :** L'entreprise n'est pas responsable des dommages causés par des catastrophes telles que les incendies, les ouragans, les inondations, les tremblements de terre, la négligence, l'utilisation imprudente de la part des utilisateurs, l'utilisation de connecteurs ou de connexions non standards. Ni pour tout dommage qui aurait pu être causé par le non-respect des instructions de ce manuel



## 2. Identification des éléments

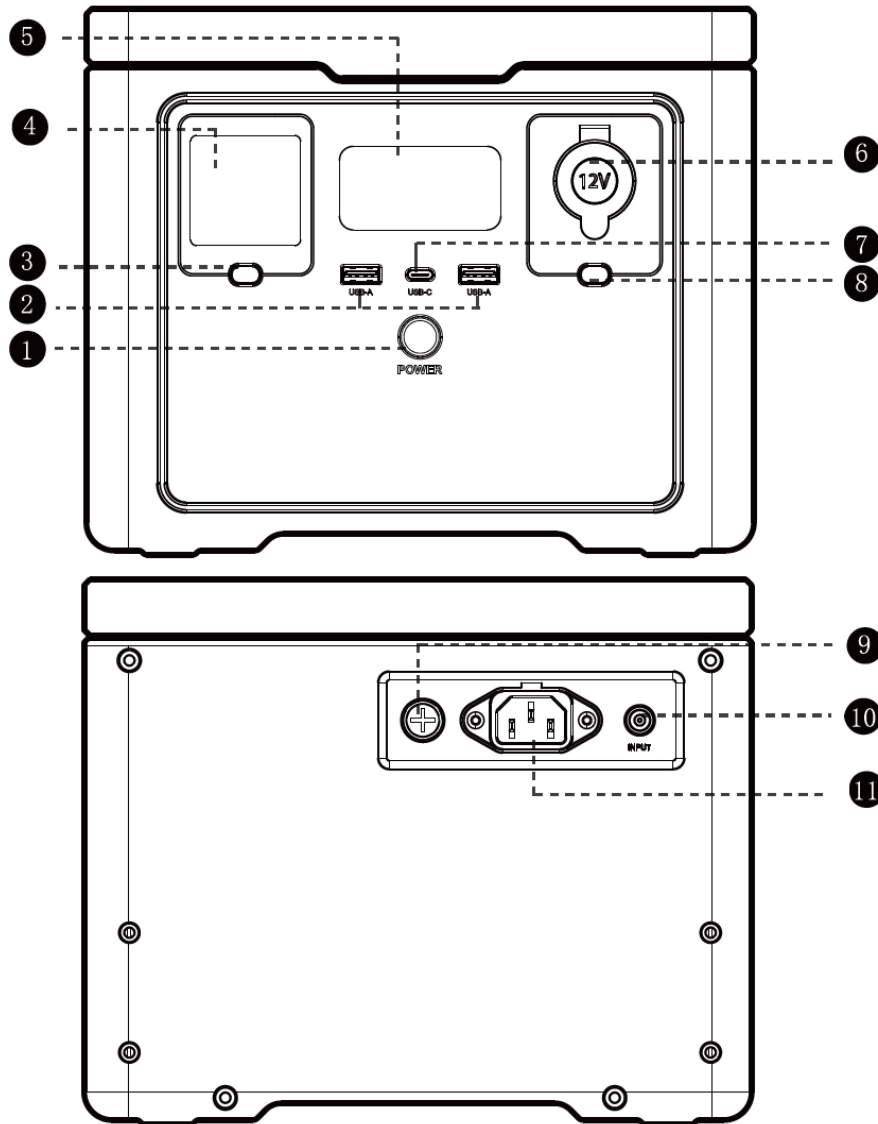

1- Interrupteur général POWER ON/OFF	7- Port de sortie USB-C
2- Port de sortie USB-A	8- Bouton DC ON/OFF
3- Bouton AC230V ON/OFF	9- Protection contre les surcharges d'entrée AC230V
4- Port de sortie AC230V	10- Port d'entrée panneau solaire
5- Écran LCD	11- Port d'entrée AC230V
6- Prise allume cigare	

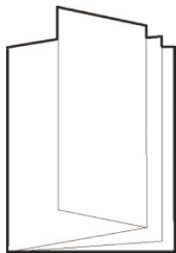

Manuel

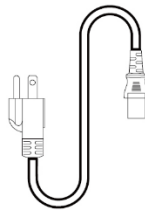

Câble de charge AC



Fusible

## 2.1 Panneau de contrôle

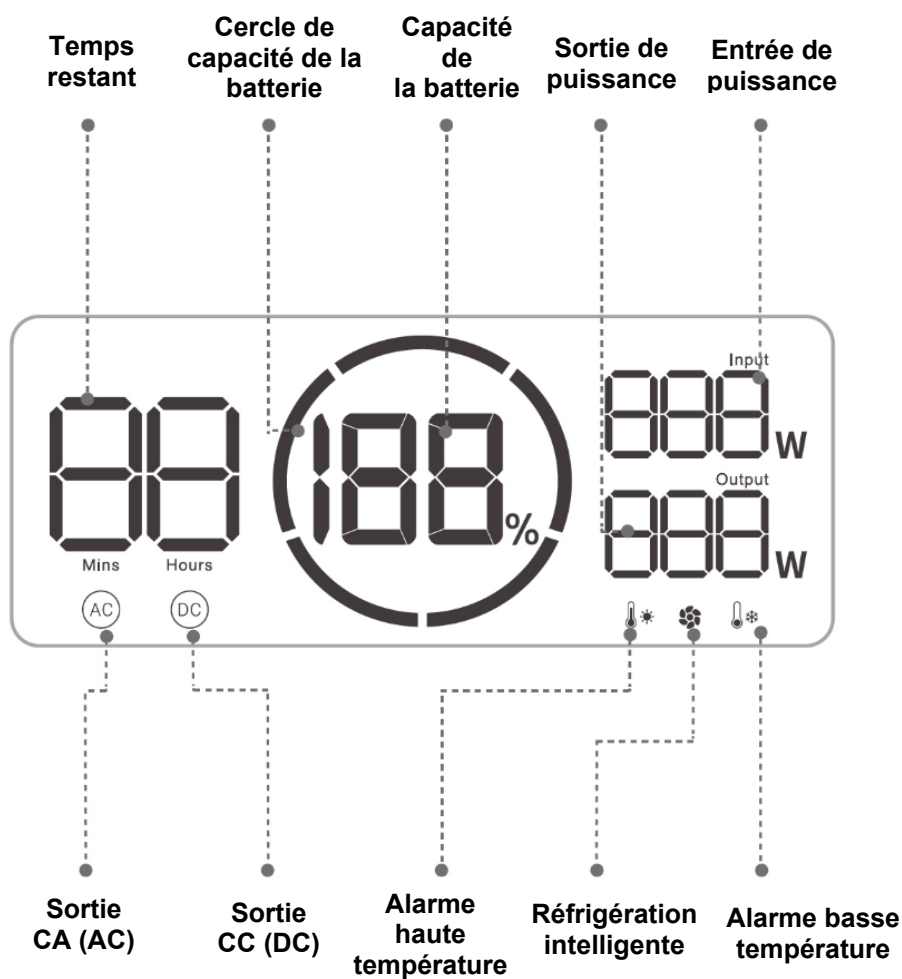

Le cercle de capacité de la batterie indique le niveau de la batterie et est divisé en cinq parties : 20-40-60-80-100%

Pendant le fonctionnement, l'écran LCD s'allume automatiquement. Avec consommation de charge de la batterie pendant le fonctionnement, le segment bleu du cercle diminuera.

Lors du chargement de la batterie, le cercle bleu clignote dans le sens des aiguilles d'une montre, indiquant que l'appareil est en charge. Et sur le côté droit du cercle sera indiqué l'apport d'énergie en temps réel. Une fois complètement chargé, tous les segments du cercle bleu seront allumés et stables. Une fois la charge terminée, le chargeur doit être déconnecté.

En cas de panne ou d'alerte de protection, l'écran ne s'éteint pas automatiquement. Seulement une fois le problème résolu.

Pour éteindre l'écran, mais laisser la station de batterie en marche, appuyez sur POWER ON/OFF. Dans tous les cas, l'écran digital s'éteint tout seul après cinq minutes d'inactivité. Vous pouvez allumer l'écran digital à tout moment, appuyez simplement sur le bouton POWER ON/OFF.

De la même manière, si plus de 4 heures s'écoulent sans rien connecter, l'équipement s'éteindra complètement

### 3. Caractéristiques et spécifications

La station de recharge portable est un système de stockage d'énergie innovant, où sa conception créative permet deux méthodes de recharge différentes : charge du réseau en 1.8 heures o charge provenant du panneau solaire GENERGY via un chargeur auxiliaire MPPT intégré.

Lorsque vous êtes loin du réseau, vous pouvez recharger avec nos panneaux solaires GENERGY ou si vous avez accès facile au réseau, vous pouvez recharger rapidement via une prise domestique.

GZE0506 est un générateur solaire qui ne nécessite aucun carburant et ne génère donc aucune émission. Il dispose de plusieurs options de ports de sortie et est compatible pour alimenter une large gamme d'appareils avec différentes options de sortie : Charge rapide USB-C 18 W, charge rapide USB-A, prise allume-cigare et AC230V.

Capacité de la batterie:		512Wh (12.8V/40Ah)	
Type de batterie:		Cellules au Lithium (LiFePO <sub>4</sub> )	
Entrées:	AC	300W Max.	220-240V ~, 50/60Hz
	7909	15-35V/12A Max. (240W Max.)	
Inverter wave:		Sinusoïdale pure	
Sortie AC:		Puissance nominale: 600W Puissance de crête: 1200W	220-240V ~, 50/60Hz
Sortie DC:	1x USB-C	PD 18W Max (5V/3A; 9V/2A; 12V/1.5A)	
	1x USB-A	QC3.0 (5V/3A; 9V/2A; 12V/1.5A) Max 18W	
	1x Allume-cigare	12.8V/10A	

### 4. Chargement de la batterie

#### 4.1 Comment charger la batterie de la station

- Veuillez charger le GZE0506 avant d'utiliser l'équipement.
- Après une longue période de stockage, chargez toujours la batterie. Lorsque vous n'utilisez pas la station pendant de longues périodes, il est recommandé de la recharger complètement tous les 3 mois au moins.
- Il y a 2 ports de charge sur l'équipement : port d'entrée réseau AC230V et port de charge 7909 pour panneau solaire.

Vous pouvez utiliser une variété de méthodes de chargement via ces 2 ports d'entrée :

1. Port d'entrée AC230V : alimentation du réseau avec une puissance de charge maximale de 300 W.
2. Port d'entrée 7909 : pour charger à partir de panneaux solaires (max. 240W).

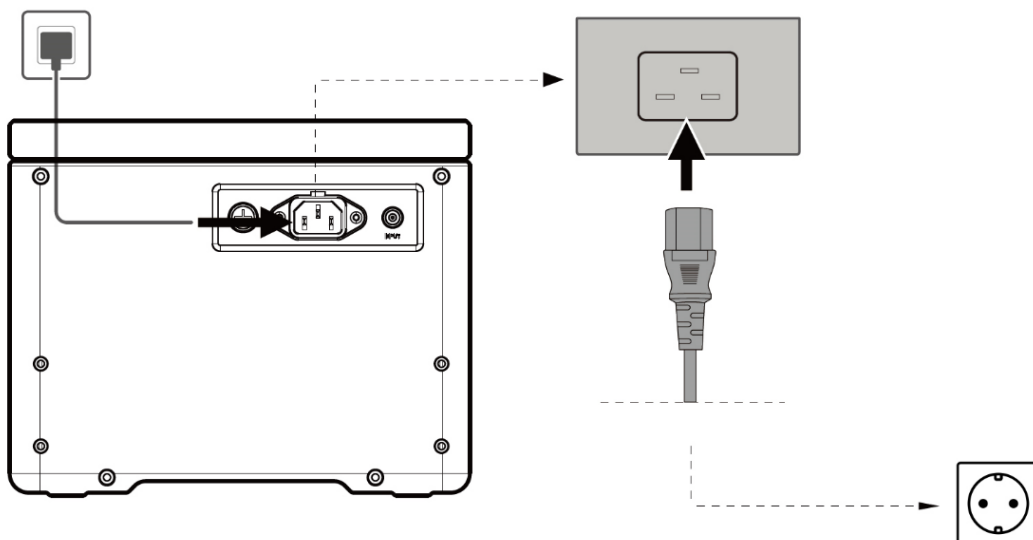

## ⊙ PRÉCAUTION

- Lorsque l'entrée AC230V dépasse 10A/6A, le fusible se brise pour protéger la station.
- Pour une très longue période de stockage, déchargez et chargez l'équipement tous les 4 à 6 mois. Déchargez d'abord complètement, puis chargez complètement et déchargez maintenant jusqu'à 60% de la batterie. C'est la meilleure situation pour un stockage à long terme.

## 4.2 Comment charger la batterie avec des panneaux solaires

La station est rechargée par des panneaux solaires, avec un maximum de 240 W. Vous pouvez acheter des panneaux solaires GENERGY et les connecter avec le câble de connexion 7909-MC4 (REF31627) pour recharger à partir de l'énergie solaire. Câble 7909-MC4 non inclus.

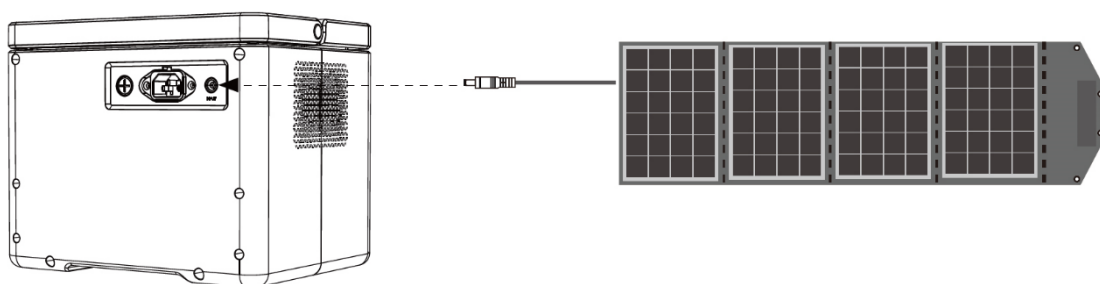

## ⊙ PRÉCAUTION

- La tension maximale des panneaux solaires que l'équipement peut supporter est de 35 V et le courant maximale est de 12 A.
- Il doit être chargé par des panneaux solaires avec une tension inférieure à 35 V.
- Une tension d'entrée supérieure à 35 V endommagera l'équipement.

## 5. Comment alimenter les appareils à partir de la station

### 5.1 Utiliser la sortie AC230V

1. Appuyez sur le bouton POWER ON/OFF pendant 3 secondes pour allumer la station. L'indicateur d'alimentation principal et l'écran s'allumeront, entrant en état *standby*.
2. Connectez l'appareil dans la prise.
3. Appuyez sur le bouton AC230V ON/OFF pour activer la fonction de sortie AC230V. La station commencera à alimenter l'appareil connecté.
4. Appuyez à nouveau sur le bouton AC230V ON/OFF pour désactiver la fonction de sortie AC230V.
5. Lorsque vous n'utilisez pas l'équipement pendant de longues périodes, veuillez appuyer sur le bouton principal POWER ON/OFF pendant 3 secondes pour éteindre complètement la station et économiser de l'énergie.

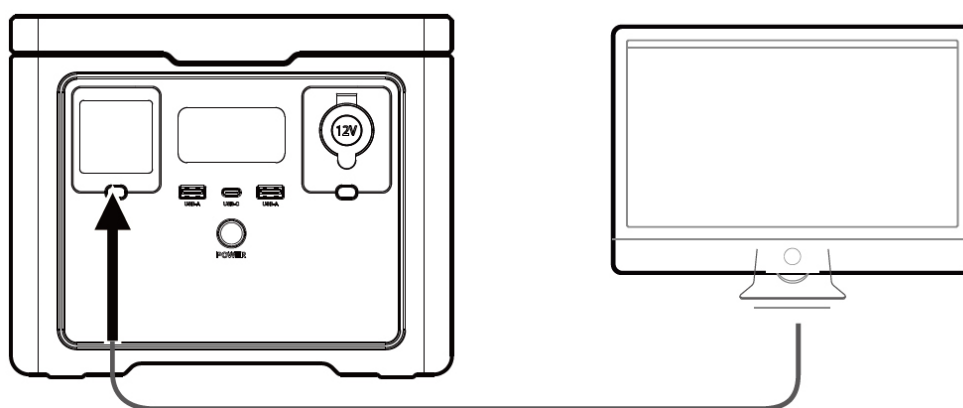

### ⊙ PRÉCAUTION

- La charge de sortie totale ne doit jamais dépasser la capacité de la station (600 W).
- Lors de la recharge de la station à partir du réseau électrique, la station aura une sortie AC230V dans les prises. Cela est dû à la fonction EPS qui permet une alimentation continue en cas de panne du réseau. Voir chapitre 6.

### 5.2 Utiliser la sortie USB

1. Appuyez sur le bouton POWER ON/OFF pendant 3 secondes pour allumer la station. L'indicateur d'alimentation principal et l'écran s'allumeront, entrant en état *standby*.
2. Connectez les appareils USB et commencez à utiliser.

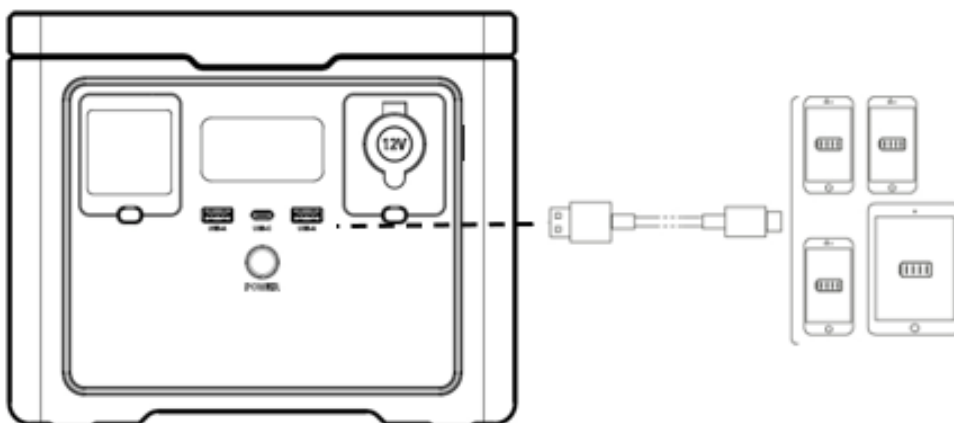

## 6. Mode EPS

1. Connectez la station au réseau AC230V. La station s'allumera automatiquement et restera en mode chargement.
2. Connectez à la station l'appareil que nous souhaitons protéger contre d'éventuelles coupures de courant.
3. Appuyez sur le bouton AC230V ON/OFF pour activer la fonction de sortie AC230V. L'appareil passera en mode EPS.
4. En cas de panne du réseau, la station continuera à fournir sa propre énergie pour maintenir l'appareil en marche.

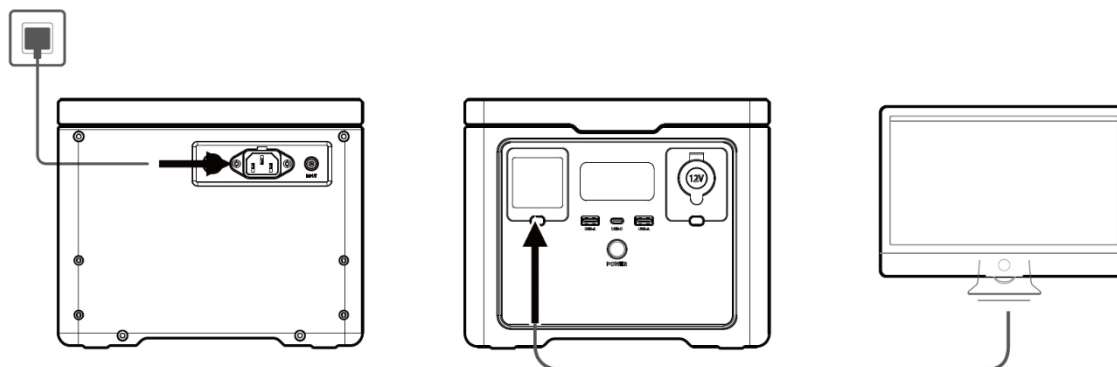

### ⊙ PRÉCAUTION

- Le réseau doit être stable et correctement mis à la terre.
- Le mode EPS prend en charge une puissance maximale de 600W. En cas de dépassement, la puissance de sortie est automatiquement coupée et l'alarme est activée (AC+OVERLOAD).
- Cette station dispose d'une fonction EPS, mais il n'est pas d'un équipement professionnel développé spécifiquement à cet effet. Attention, la marque n'est pas responsable de tout dommage ou perte causé par une éventuelle panne du système.
- Cette fonction ne supporte pas le transfert 0 ms. Ne connectez pas d'équipement qui nécessite une alimentation électrique permanent, comme des serveurs ou des postes informatiques, ou au moins effectuez plusieurs tests pour vérifier que le temps de transfert de la station (20 ms) est compatible avec l'utilisation de la batterie.

## 7. FAQ

### **De quel type de batterie dispose l'équipement ?**

Ce produit utilise des batteries LIFePO4 (lithium fer phosphate) de haute qualité et niveau A.

### **Quel type d'équipement peut être connecté à la prise CA (AC) de la station ?**

Tout appareil qui ne dépasse pas une puissance nominale de 600 W ou une puissance de crête de 1200W. Il peut alimenter une bonne partie des appareils électroménagers. Vérifiez toujours la consommation nominale de l'appareil ou la somme des consommations de plusieurs appareils connectés

### **Comment savoir combien de temps je vais l'utiliser en fonction de l'énergie fournie ?**

L'écran LCD affichera toujours une valeur approximative basée sur une situation de consommation constante.

### **Comment savoir si l'équipement est en cours de chargement ?**

Lorsque la station est en cours de chargement, l'écran LCD affichera le temps de charge restant et le cercle indicateur d'alimentation affichera le pourcentage de charge. De plus, l'entrée de tension CA (AC) sera affichée sur le panneau.

### **Comment nettoyer la station ?**

S'il vous plaît nettoyage à sec. Essayez délicatement avec un chiffon ou du papier propre.









### **Puis-je transporter cet équipement en avion ?**

Non.

### **La capacité de la batterie indiquée dans les spécifications correspond-elle aux performances réelles d'utilisation ?**

La capacité indiquée dans les spécifications est une capacité nominale de la batterie, qui ne correspond pas exactement aux performances réelles lors de l'utilisation. La station gère intelligemment la batterie pendant son utilisation pour prolonger sa durée de vie utile.

## 8. Codes d'erreur et solutions

Code	Erreur	État	Observations
E00	Sortie AC230V en court-circuit	 Clignotant, pas de sortie de puissance	Corrigez le problème. Appuyez sur le bouton de sortie AC230V.
E01	Sortie en protection contre les surcharges	 Clignotant, pas de sortie de puissance	Besoin de supprimer l'excès de charge et de redémarrer manuellement. Fonction EPS surchargée, 600W pendant 1 sec.
E02	Basse tension AC détectée dans la batterie	Les indicateurs de fonction et leurs sorties correspondantes clignotent et il n'y a aucune sortie.	Capacité de la batterie inférieure à 20 %, charge inférieure à 300 W. Réinitialiser les fonctions et recharger.
E03	Sortie AC230V avec surtension ou sous-tension	 Clignotant, pas de sortie de puissance	Appuyez sur le bouton de sortie AC230V.
E04	Fréquence d'entrée anormale	 Clignotant, pas de sortie de puissance	Il sera automatiquement restauré lorsque la fréquence sera normale.
E05	Haute et basse tension générale. Courant excessive.	 Clignotant, aucune sortie de puissance dans toutes les prises.	Appuyez sur le bouton de sortie AC230V.
E06	Surchauffe de l'onduleur.	 Clignotant, pas de sortie de puissance.	Attendez que la température baisse et que le système se réinitialise automatiquement.
E07	Onduleur avec basse température.	 Clignotant, aucune sortie de puissance dans toutes les prises.	Attendez que la température revienne à la normale et que le système se réinitialise automatiquement.
E08	Prise allume-cigare surchargée	 Clignotant, aucune sortie de puissance dans toutes les prises.	Appuyez sur le bouton de sortie DC.
E09	Surcharge du système	Clignotant, pas de sortie CA (AC), sortie CC (DC) normale. La charge CA (AC) or CA+DC dépasse la puissance maximale de l'équipement.	Réduisez la charge et appuyez sur le bouton de sortie AC230V.
E11	Erreur du <i>hardware</i>	"E11" clignote, aucune sortie de puissance dans toutes les prises.	Éteignez la station avec POWER ON/OFF et rallumez-la.
E12	Prise allume-cigare en court-circuit	 Clignotant, aucune sortie de puissance dans toutes les prises.	Appuyez sur le bouton de sortie DC.
	Protection contre les hautes et basses températures pendant le chargement	Aucune entrée de puissance. Le cercle blanc d'énergie tourne normalement.	Attendez que la température revienne à la normale et que le système se réinitialise automatiquement.
	Surtension à l'entrée du panneau solaire	Aucune entrée de puissance.	Tension de charge <35V. Attendez que la tension revienne à la normale et que le système se réinitialise automatiquement.

## 9. Garantie



Votre équipement bénéficie de la garantie suivante :

- ✓ 3 ans pour les équipements facturés aux consommateurs (domestiques).
- ✓ 1 an pour les équipements facturés aux entreprises, sociétés, coopératives, travailleurs indépendants.

La garantie couvre tout défaut que l'équipement pourrait présenter pendant la période de garantie, à condition que l'entretien et l'entretien de l'équipement aient été adéquats. La garantie couvrira toutes les pièces de rechange nécessaires ainsi que la main d'œuvre.

La batterie a une logique de perte de capacité de stockage d'énergie qui varie en fonction de ses conditions d'utilisation. Cette perte de performance de la batterie est un facteur tout à fait normal et n'est pas considérée comme un défaut, par conséquent, la garantie ne couvrira en aucun cas ces pertes de performance.

La garantie ne couvre pas les éventuels dommages ou pertes causés à d'autres biens, au propriétaire ou à des tiers en raison de pannes présumées de cet équipement.

La garantie est annulée si la machine présente des dommages, des symptômes de manipulation, un manque de soin/maintenance, une exposition à la pluie/neige ou une humidité élevée.

La garantie ne couvre pas les dommages dus à une détérioration si l'utilisateur utilise des accessoires, câbles ou connexions non originaux GENERGY ZERO EMISION.

**La période de garantie est définie uniquement par les informations portées sur la facture : type d'entité qui a acheté et date d'acquisition. En aucun cas la destination ou l'usage donné au produit ne peut être considéré comme une référence.**

**Machines vendues online via les marketplaces des revendeurs hors de l'Espagne et du Portugal** : Veuillez consulter et suivre les instructions du processus de garantie indiquées sur le site Internet où vous avez acheté le produit.

La garantie ne couvre pas les dommages aux autres biens, animaux, personnes en cas d'accidents. Ces circonstances pourraient être couvertes par l'assurance responsabilité civile de la marque à condition qu'il soit prouvé - de manière fiable - une panne de l'équipement, ayant été utilisé selon les instructions de ce manuel, sans manipulations et connecté conformément à la réglementation électrique basse tension du pays ou de la zone d'utilisation



# Translation of original instructions

**DANKE, dass Sie sich für den GENERGY-Benzingenerator entschieden haben.**

- Das Urheberrecht dieser Anleitung liegt bei unserem Unternehmen GENERGY España.
- Die Vervielfältigung, Übertragung und Verbreitung jeglichen Inhalts dieses Handbuchs ist ohne schriftliche Genehmigung von GENERGY España verboten.
- „GENERGY“ und „“ sind jeweils eingetragenes Warenzeichen und Logo der GENERGY-Produkte, im Besitz von GENERGY España.
- GENERGY España behält sich das Recht vor, unsere Produkte unter der Marke GENERGY zu modifizieren und das Handbuch ohne vorherige Zustimmung zu überprüfen.
- Verwenden Sie dieses Handbuch als Teil des Generators. Wenn Sie den Generator weiterverkaufen, muss das Handbuch zusammen mit dem Generator übergeben werden.
- Dieses Handbuch erklärt die korrekte Bedienungsweise des Generators; bitte lesen Sie es sorgfältig durch, bevor Sie den Generator verwenden. Eine korrekte und sichere Bedienung gewährleistet Ihre Sicherheit und verlängert die Lebensdauer des Generators.
- GENERGY España ist ständig dabei, die Entwicklung seiner GENERGY-Produkte, sowohl im Design als auch in der Qualität, zu innovieren. Obwohl dies die aktuellste Version des Handbuchs ist, können geringfügige Unterschiede zwischen dem Inhalt dieses Handbuchs und dem Produkt bestehen.
- Kontaktieren Sie Ihren GENERGY-Händler bei Fragen oder Zweifeln.

## 1. Sicherheitshinweise und Wartung

### ⊙ VORSICHT

1. Lesen Sie bitte vor der Benutzung des Produkts das Handbuch sorgfältig durch.
2. Bitte halten Sie das Produkt trocken und fern von Feuer.
3. Um das Verletzungsrisiko zu minimieren, achten Sie bitte besonders darauf, dieses Produkt in der Nähe von Kindern zu verwenden.
4. Kinder und Personen mit Behinderung sollten dieses Produkt nur unter Aufsicht verwenden.
5. Stecken Sie keine Finger, Hände oder andere Körperteile in das Produkt.
6. Die Verwendung von nicht empfohlenem Zubehör kann zu Bränden, elektrischen Schlägen oder persönlichen Verletzungen führen.
7. Verwenden Sie keine beschädigten oder modifizierten Akkupacks oder Geräte.
8. Verwenden Sie dieses Produkt nicht mit beschädigten Kabeln oder Steckern.
9. Wenn das Produkt repariert oder gewartet werden muss, zerlegen Sie es nicht selbst. Bitte übergeben Sie die Stromstation einem qualifizierten Dienstleister. Unsachgemäßes Zerlegen birgt das Risiko von Bränden oder elektrischen Schlägen.
10. Wenn das Produkt ausfällt, trennen Sie zur Reduzierung des Risikos eines elektrischen Schlages die Stromstation von der Steckdose, bevor Sie Wartungsarbeiten durchführen.
11. Bitte laden Sie die Stromstation an einem gut belüfteten Ort und ohne Einschränkung der Luftzirkulation auf.
12. Unter extrem harten Bedingungen kann Flüssigkeit aus dem Akku austreten. Vermeiden Sie Kontakt mit den Batterien und Flüssigkeiten. Sollte Kontakt entstehen, spülen Sie die betroffenen Stellen gründlich mit Wasser ab. Kommt die Flüssigkeit in Kontakt mit den Augen, suchen Sie ärztliche Hilfe auf.
13. Setzen Sie das Produkt keiner direkten Flamme oder extremer Hitze aus.
14. Reparaturen dürfen nur von qualifiziertem Fachpersonal oder einem autorisierten Service durchgeführt werden.
15. Die 110V-Version unterstützt nur das Aufladen zwischen 100-120V AC und 50/60Hz. Die 220V-Version unterstützt nur das Aufladen zwischen 220-240V AC und 50/60Hz. Überschreiten Sie nicht die angegebene Eingangsspannung, da dies zu einem Produktversagen führen kann. Garantie wird nicht gewährt.
16. Setzen Sie die Stromstation keinen Regen-, Schnee- oder hochfeuchten Bedingungen aus.
17. Um die Lebensdauer des Akkus zu verlängern, wird empfohlen, das Produkt bei Umgebungstemperaturen von 20° bis 30°C zu verwenden oder zu lagern.
18. Aus Sicherheitsgründen sollten Sie dieses Produkt nicht in Umgebungen über 45°C oder unter -10°C langfristig lagern oder verwenden.
19. Um das Risiko eines elektrischen Schlages zu vermeiden, verwenden Sie die Stromstation niemals mit nassen Händen, besonders wenn Sie barfuß sind.
20. Bitte recyceln Sie das Produkt entsprechend den lokalen Gesetzen und Vorschriften und entsorgen Sie es fachgerecht.
21. Dieses Produkthandbuch beschreibt, wie Risiken minimiert werden können. Bitte beachten Sie dies und folgen Sie den Anweisungen im Handbuch. Bei Nichteinhaltung der korrekten Bedienung übernehmen wir keine Verantwortung für Garantien und andere damit verbundene Verantwortlichkeiten. Bitte bewahren Sie die Sicherheitshinweise gut auf!

**HINWEIS:** Das Unternehmen ist nicht verantwortlich für Schäden, die durch Katastrophen wie Brände, Hurrikans, Überschwemmungen, Erdbeben, Fahrlässigkeit, leichtsinnige Verwendung durch Benutzer oder die Verwendung von nicht standardisierten Anschlüssen verursacht werden. Auch nicht für Schäden, die durch Nichteinhaltung der Anweisungen in diesem Benutzerhandbuch entstehen könnten.

## 2. Komponentenidentifikation

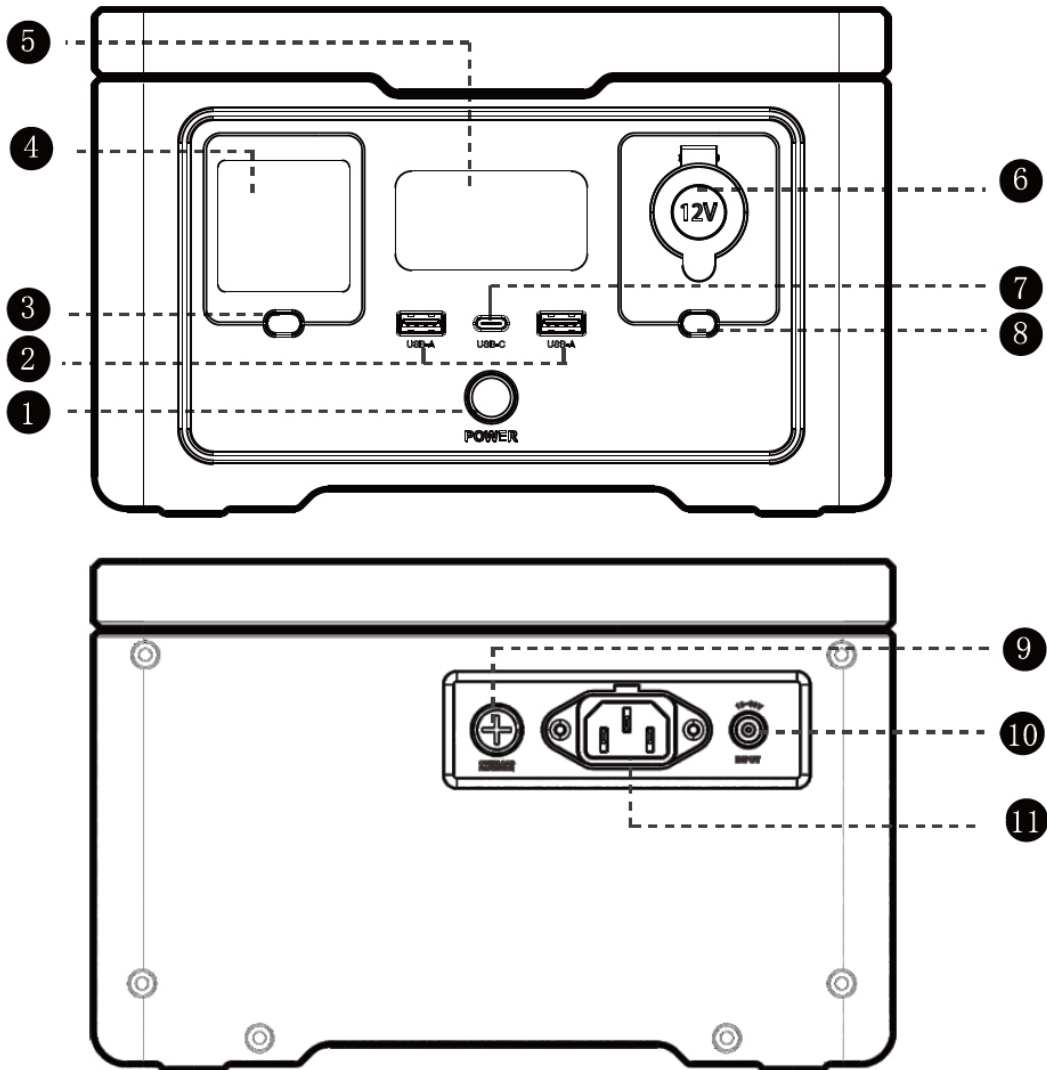

1- HAUPT-Stromknopf EIN/AUS	7- USB-C Ausgangsanschluss
2- USB-A Ausgangsanschluss	8- Gleichstrom EIN/AUS Schalter
3- AC230V EIN/AUS Schalter	9- Überlastschutz für AC230V Eingang
4- AC230V Ausgangsanschluss	10- Solarpaneel-Eingangsanschluss
5- LCD-Anzeige	11- AC230V Eingangsanschluss
6- Anschluss für Auto-Zigarettenanzünder	

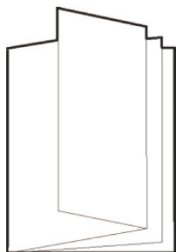

Handbuch

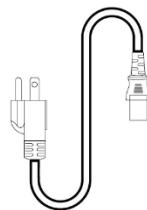

Ladekabel für AC



Sicherung

### 2.1 Bedienfeld

Restentladezeit

Batteriekapazität

Batteriekapazität

Ausgangleistung

Eingangleistung

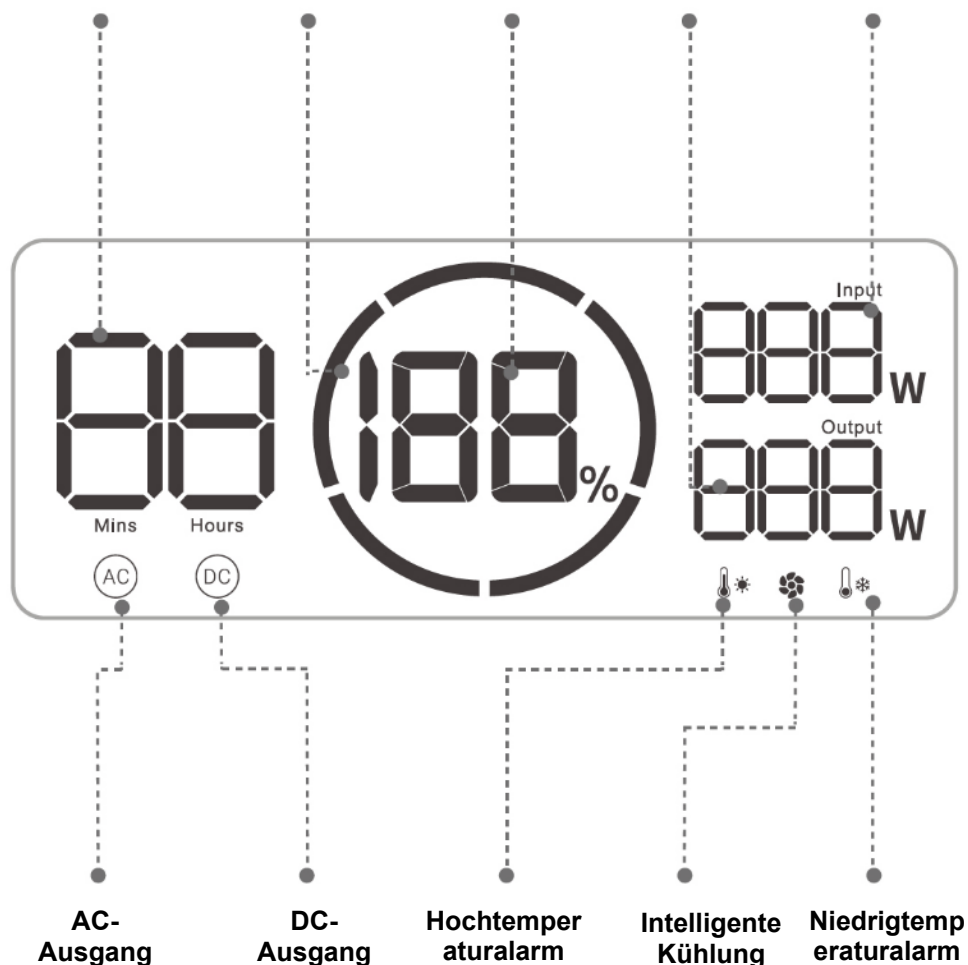

Der Batteriekapazitätskreis zeigt den Batteriestand an und ist in fünf Abschnitte unterteilt: 20-40-60-80-100%.

Während der Nutzung leuchtet der LCD-Bildschirm automatisch auf. Während der Batterie entladen wird, verringert sich das blaue Segment des Kreises.

Beim Laden der Batterie blinkt der blaue Kreis im Uhrzeigersinn, was anzeigt, dass das Gerät geladen wird. Auf der rechten Seite wird die Energiezufuhr in Echtzeit angezeigt. Nach vollständiger Aufladung sind alle blauen Kreissegmente beleuchtet und stabil. Wenn das Laden abgeschlossen ist, muss das Ladegerät ausgesteckt werden.

Im Falle eines Schutzfehlers oder einer Warnung schaltet sich der Bildschirm nicht automatisch aus. Nur nach Behebung des Problems

Um den Bildschirm auszuschalten, aber die Batteriestation laufen zu lassen, drücken Sie POWER EIN/AUS. In jedem Fall schaltet sich der Bildschirm nach fünf Minuten Inaktivität von selbst aus. Sie können ihn jederzeit durch Drücken der POWER EIN/AUS-Taste einschalten.

Ebenso wird das Gerät vollständig abgeschaltet, wenn mehr als 4 Stunden vergehen, ohne dass etwas angeschlossen wird.

### 3. Funktionen und Spezifikationen

Die tragbare Stromstation ist ein innovatives Energiespeichersystem, dessen kreatives Design zwei verschiedene Lademethoden ermöglicht: Laden aus dem Stromnetz in 0,8 Stunden oder Laden über das GENERGY-Solarpanel mit dem integrierten MPPT-Hilfslader.

Wenn Sie weit weg vom Stromnetz sind, können Sie mit unseren GENERGY-Solarpanels aufladen oder wenn Sie in der Nähe des Stromnetzes sind, können Sie schnell über eine Haushaltssteckdose aufladen.

Der GZE0206 ist ein Solarenergiegenerator, der keinen Kraftstoff benötigt und daher keine Emissionen erzeugt. Er bietet mehrere Ausgangsports und ist kompatibel, um eine breite Palette von Geräten mit verschiedenen Ausgangsoptionen zu versorgen: USB-C-Schnellladung 18W, USB-A-Schnellladung, Auto-Zigarettenanzünder und AC230V-Steckdosen.

Batteriekapazität:		256Wh (12.8V/20Ah)	
Batterietyp:		Lithium-Ionen-Zelle (LiFePO4)	
Eingang:	AC	300W Max.	220-240V ~, 50/60Hz
	7909	15-35V/12A Max. (240W Max.)	
Wechselrichterwellenform:		Reine Sinuswelle	
AC-Ausgang:		Nennleistung: 600W Spitzenleistung: 1200W	220-240V ~, 50/60Hz
DC-Ausgang:	1x USB-C	PD 18W Max (5V/3A; 9V/2A; 12V/1.5A)	
	1x USB-A	QC3.0 (5V/3A; 9V/2A; 12V/1.5A)	
	1x Autoanschluss	12.8V/10A	

### 4. Batterieleistung

#### 4.2 Wie man die Batterie der tragbaren Stromstation auflädt

- Bevor Sie das Produkt verwenden, laden Sie bitte den GZE0206 auf.
- Nach einer langen Lagerzeit laden Sie bitte immer die Batterie. Wenn Sie die Station längere Zeit nicht benutzen, wird empfohlen, sie mindestens alle 3 Monate vollständig aufzuladen.
- Es gibt 2 Ladeanschlüsse an der Stromstation: AC230V Netzanschluss und 7909 Ladeanschluss für das Solarpanel.

Sie können eine Vielzahl von Lademethoden verwenden, um die tragbare Stromstation über diese beiden Eingangsports aufzuladen.

1. AC230V Eingangsanschluss: Laden aus dem allgemeinen Stromnetz mit einer maximalen Ladeleistung von 300 W.
2. 7909 Eingangsanschluss: Laden von Solarpanels (maximale Leistung von 240W).

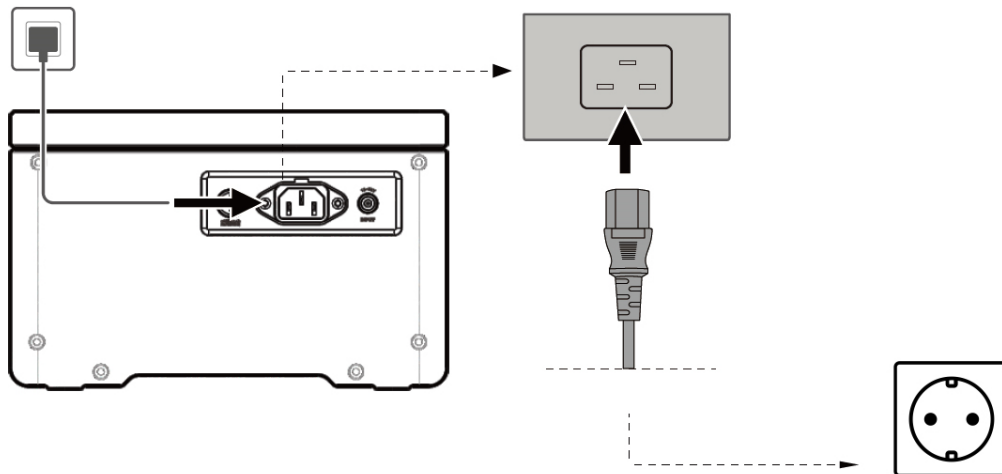

### ⊙ VORSICHT

- Wenn der AC230V-Eingang 10A/6A übersteigt, bricht die Sicherung, um die Station zu schützen.
- Für eine sehr lange Lagerungszeit, bitte entladen und laden Sie das Gerät alle 4-6 Monate. Zuerst vollständig entladen, dann vollständig laden und nun bis zu 60% der Batterie entladen. Dies ist die beste Situation für die Langzeitlagerung.

## 4.2 Wie man die Batterie mit Solarmodulen lädt

Die Station unterstützt das Laden von Solarmodulen mit einem Maximum von 240W. Sie können GENERGY-Solarmodule erwerben und diese mit dem 7909-MC4-Anschlusskabel (REF31627) verbinden, um mit Solarenergie zu laden. 7909-MC4-Kabel nicht enthalten.

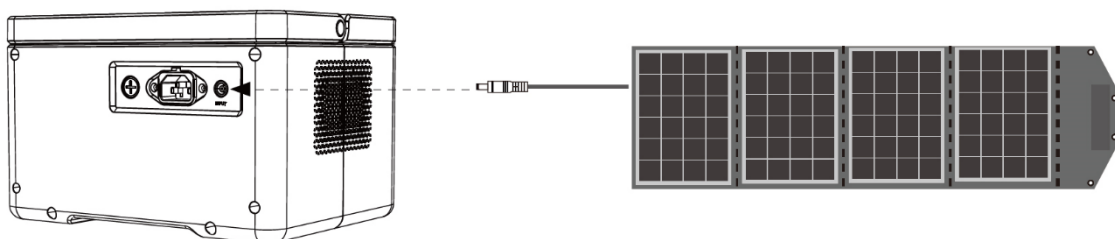

### ⊙ VORSICHT

- Die maximale Spannung von Solarmodulen, die die tragbare Stromstation unterstützen kann, beträgt 35V und die maximale Intensität 12A.
- Sie muss von Solarmodulen mit einer Spannung unter 35V geladen werden.
- Eine Eingangsspannung höher als 35V wird das Produkt beschädigen.



## 5. Wie man Geräte von der Station mit Strom versorgt

### 5.1 Verwendung des AC230V-Ausgangs

1. Drücken Sie die Haupttaste POWER ON/OFF für 3 Sek. um die Stromstation einzuschalten. Die Hauptstromanzeige und das Display leuchten auf, es wird in den Standby-Modus gewechselt.
2. Stecken Sie das Gerät in die Steckdose.
3. Drücken Sie die AC230V ON/OFF-Taste, um die AC230V-Ausgangsfunktion einzuschalten. Die Stromstation beginnt, das angeschlossene Gerät zu versorgen.
4. Drücken Sie die AC230V ON/OFF-Taste erneut, um den AC230V-Ausgang auszuschalten.
5. Wenn Sie das Produkt längere Zeit nicht verwenden, drücken Sie bitte die Haupttaste POWER ON/OFF für 3 Sek., um die Stromstation vollständig auszuschalten und Energie zu sparen.

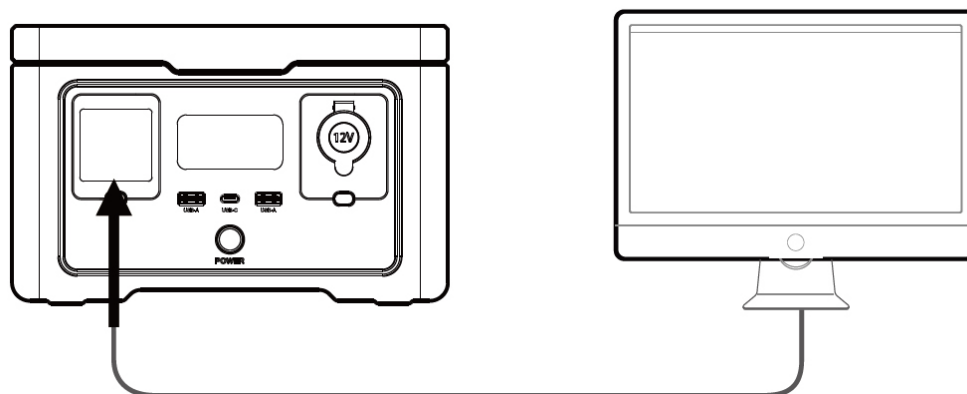

### ⊙ VORSICHT

- Die Gesamtauslastung sollte niemals die Kapazität der Station (600W) überschreiten.
- Während die Station vom Netz geladen wird, wird am Ausgang der Station AC230V auf den Steckdosen haben. Dies liegt an der EPS-Funktion, die bei Stromausfall eine kontinuierliche Stromversorgung ermöglicht. Siehe Kapitel 6.

### 5.2 Verwendung des USB-Ausgangs

1. Drücken Sie die Haupttaste POWER ON/OFF für 3 Sek. um die Stromstation einzuschalten. Die Hauptstromanzeige und das Display leuchten auf, es wird in den Standby-Modus gewechselt.
2. Schließen Sie die USB-Geräte an und beginnen Sie mit der Nutzung.

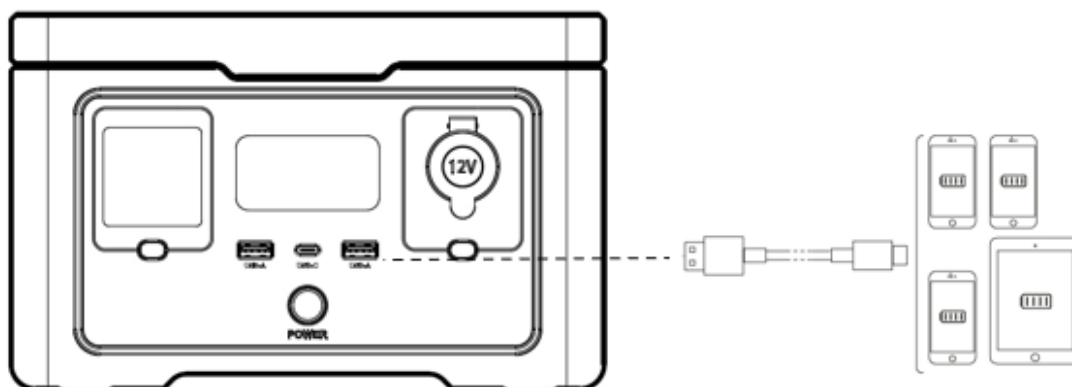

## 6. EPS-Modus

1. Verbinden Sie die Station mit dem AC230V-Stromnetz. Die Station schaltet sich automatisch ein und bleibt im Lademodus.
2. Verbinden Sie das Gerät mit der Station, das wir gegen mögliche Stromausfälle schützen wollen.
3. Drücken Sie die AC230V ON/OFF-Taste, um die AC230V-Ausgangsfunktion zu aktivieren. Das Gerät tritt in den EPS-Modus ein.
4. Wenn das Stromnetz ausfällt, wird die Station weiterhin ihre eigene Energie liefern, um das Gerät in Betrieb zu halten.

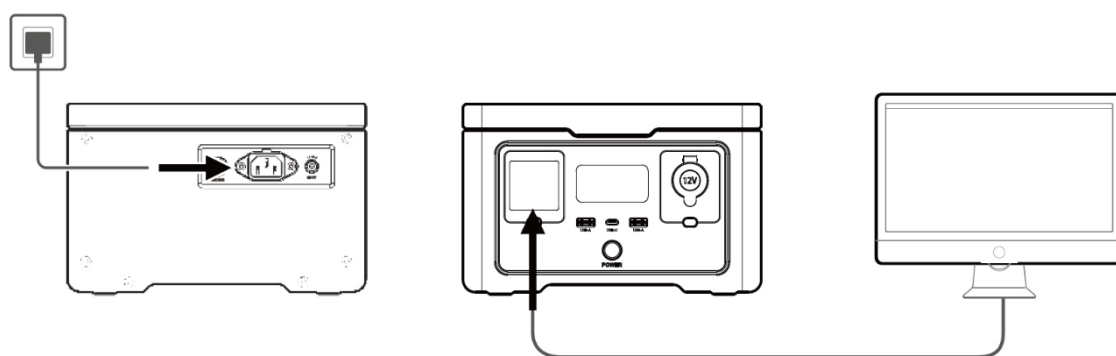

### ⊙ VORSICHT

- Das Stromnetz muss stabil und ordnungsgemäß geerdet sein.
- Der EPS-Modus unterstützt eine maximale Last von 600W. Wird diese überschritten, wird die Stromabgabe automatisch abgeschaltet und der Alarm wird eingeschaltet (AC+ÜBERLASTUNG).
- Dieses Gerät verfügt über eine EPS-Funktion, ist jedoch kein professionell entwickeltes Gerät speziell für diesen Zweck. Bitte beachten Sie, dass die Marke nicht für Schäden oder Verluste haftbar gemacht wird, die durch ein eventuelles Versagen des Systems verursacht werden könnten.
- Diese Funktion unterstützt keine 0ms-Umschaltung. Bitte verbinden Sie keine Geräte, die eine unterbrechungsfreie Stromversorgung erfordern, wie Server oder Computerarbeitsstationen, oder führen Sie zumindest mehrere Tests durch, um zu überprüfen, ob die Übertragungszeit der Station (20ms) mit der Nutzung kompatibel ist.

## 7. FAQ

### **Welcher Batterietyp wird in dem Produkt verwendet?**

Dieses Produkt verwendet hochwertige LiFePO<sub>4</sub> (Lithiumeisenphosphat)-Batterien der Güteklasse A.

### **Welche Art von Geräten kann an die AC-Steckdose der Station angeschlossen werden?**

Jedes Gerät, das die Nennleistung von 600W oder eine Spitzenleistung von 1200W nicht überschreitet. Es kann einen guten Teil der Haushaltsgeräte versorgen. Überprüfen Sie immer den Nennverbrauch des Gerätes oder die Summe der Verbräuche mehrerer angeschlossener Geräte.

### **Wie kann man wissen, wie lange das Produkt Strom liefern kann?**

Das LCD-Display zeigt immer einen ungefähren Wert basierend auf einer konstanten Verbrauchssituation an.

### **Wie weiß man, ob das Produkt lädt?**

Wenn die Station lädt, zeigt das LCD-Display die verbleibende Ladezeit an, und der Leistungsindikatorkreis dreht sich und zeigt den Ladezustand an. Zusätzlich wird die AC-Eingangsspannung auf dem Panel angezeigt.

### **Wie reinigt man das Produkt?**

Bitte trocken reinigen. Sanft mit einem sauberen Tuch oder Papiertuch abwischen.









### **Kann dieses Produkt in ein Flugzeug mitgenommen werden?**

Nein.

### **Sind die in den technischen Daten angegebenen Batteriekapazitätswerte real?**

Die in den Spezifikationen angezeigte Kapazität ist die Nennkapazität der Batterie, entspricht jedoch nicht genau der tatsächlichen Leistung während des Betriebs. Dies liegt daran, dass die Station die Batterie intelligent nutzt, um deren Lebensdauer zu verlängern.

## 8. Fehlercodes und Lösungen

Code	Fehlerinformation	Status	Bemerkungen
E00	AC230V-Ausgang Kurzschlusschutz	 Blinken, kein Ausgang	Das Problem lösen. Drücken Sie die AC230V-Steckdosentaste.
E01	Ausgangsüberlastschutz	 Blinken, kein Ausgang	Sie müssen die Überlast entfernen und manuell neu starten. EPS-Funktion überlastet 600W für 1 Sek.
E02	AC-Batterie Niederspannungsschutz	Die Funktionsanzeigen und ihre entsprechenden Ausgänge blinken, es gibt keinen Ausgang.	Batteriekapazität unter 20%, Last unter 300W. Setzen Sie seine Funktionen zurück und laden Sie neu.
E03	AC-Ausgang mit Überspannungsschutz oder Niederspannungsschutz	 Blinken, kein Ausgang	Drücken Sie die AC230V-Steckdosentaste.
E04	Abnormale Eingangsfrequenz AC230V	 Blinken, kein Ausgang	Es wird automatisch zurückgesetzt, wenn die Frequenz normal ist.
E05	Allgemeiner Hoch- und Niederspannungsschutz. Überstrom.	 Blinken, kein Ausgang an allen Ports.	Drücken Sie die AC230V-Ausgangstaste.
E06	Wechselrichter überhitzt	 Blinken, kein Ausgang an allen Ports.	Warten Sie, bis die Temperatur gesunken ist, und das System setzt sich automatisch zurück.
E07	Wechselrichter bei niedriger Temperatur	 Blinken, kein Ausgang an allen Ports.	Warten Sie, bis die Temperatur normal ist, und das System setzt sich automatisch zurück.
E08	Überlastschutz für Zigarettenanzünderausgang	 Blinken, kein Ausgang an allen Ports.	Drücken Sie die DC-Ausgangstaste.
E09	Systemüberlastung	Kein AC-Ausgang, normaler DC-Ausgang. Die AC- oder AC+DC-Last übersteigt die maximale Leistung des Geräts.	Last reduzieren und die AC230V-Ausgangstaste drücken.
E11	Hardwarefehler	„E11“ Blinken, kein Ausgang an allen Ports.	Schalten Sie die Station mit der allgemeinen Ein-/Aus-Taste aus und wieder ein.
E12	Kurzschluss am Zigarettenanzünderausgang	 Blinken, kein Ausgang an allen Ports.	Drücken Sie die DC-Ausgangstaste.
	Hoch- und Niedertemperaturladeschutz	Kein Eingang. Der weiße Energiekreis dreht sich normal.	Warten Sie, bis die Temperatur normal ist, und das System setzt sich automatisch zurück.
	Solarmoduleingang mit Überspannung	Kein Eingang.	Ladespannung <35V. Warten Sie, bis die Spannung normal ist und das System wird automatisch zurückgesetzt.

## 9. Garantie

Ihr Produkt hat folgende Garantie:

- ✓ 3 Jahre für Maschinen, die an Verbraucher (Endbenutzer) verkauft werden.
- ✓ 1 Jahr für Maschinen, die an Unternehmen, Genossenschaften oder jede andere juristische Person außer dem Endverbraucher (Endbenutzer) verkauft werden.

Diese Garantie deckt jeden Herstellungsfehler ab, den der Generator während der Garantiezeit aufweisen könnte, unter der Voraussetzung, dass der Wartungsplan eingehalten wird und die Pflege angemessen ist. Die Garantie deckt die Reparaturteile und die erforderliche Arbeitskraft ab.

Die Batterie hat eine Logik des Energiekapazitätsverlusts, die je nach ihren Nutzungsumständen variiert. Dieser Verlust der Batterieleistung ist ein völlig normaler Faktor und wird nicht als Defekt angesehen; aus diesem Grund wird die Garantie in keinem Fall diese Leistungsverluste übernehmen.

Die Garantie deckt keine möglichen Schäden oder Verluste ab, die anderen Gütern, dem Eigentümer oder Dritten durch angebliche Ausfälle dieses Geräts entstanden sind.

Die Garantie erlischt, wenn die Maschine Beschädigungen, Anzeichen von Manipulationen, mangelnde Pflege/Wartung, Exposition gegenüber Regen/Schnee oder hoher Feuchtigkeit aufweist.

Die Garantie deckt keine Schäden durch Verschleiß ab, falls der Benutzer nicht-originale GENERGY ZERO EMISSION Zubehörteile, Kabel oder Stecker verwendet.

**Die Garantiedauer wird ausschließlich durch die Informationen auf der Rechnung definiert: Art der kaufenden Entität und Kaufdatum. Niemals wird der Zweck oder die Nutzung, die das Produkt hatte, als Referenz herangezogen.**

**Maschinen, die online über Reseller-Marktplätze außerhalb von Spanien und Portugal verkauft werden:** Bitte konsultieren Sie die auf der Website, auf der Sie das Produkt gekauft haben, angegebenen Garantieabwicklungsanweisungen.

Die Garantie deckt keine Schäden an anderen Sachgütern, Tieren oder Personen im Falle von Unfällen ab. Diese Umstände könnten durch die Haftpflichtversicherung der Marke abgedeckt sein, vorausgesetzt, es wird zuverlässig nachgewiesen, dass ein Versagen des Geräts vorliegt — das Gerät wurde gemäß den Anweisungen in diesem Handbuch verwendet, ohne Manipulation und entsprechend den Niederspannungselektrikvorschriften des Landes oder der Region, in der es verwendet wird.



**Declaración de conformidad del fabricante / Declaration of conformity of manufacturer / Declaração de conformidade / Déclaration de conformité**

**SG GROUP Avenida del Ebro, 12 Calahorra 26500 (La Rioja) Spain**

Declara que el siguiente aparato cumple con los requisitos básicos adecuados a la seguridad y salud según las directivas de la CE (mostradas en esta declaración) basados en su diseño de origen puesto en circulación por nosotros. Esta declaración se refiere exclusivamente a la maquinaria en el estado en que se ofrece al mercado, y excluye los componentes que se añadan y / o las operaciones realizadas posteriormente por el usuario final.

Declare that the following Appliance complies with the appropriate basic safety and health requirements of the EC Directives (show in this declaration) based on its design and type, as brought into circulation by us. This declaration relates exclusively to the machinery in the state in which it was placed on the market, and excludes components which are added and/or operations carried out subsequently by the final user.

Declaramos que o seguinte equipamento cumpre com os requisitos básicos relativos à Segurança e Saúde, segundo as directivas da CE (incluídas nesta declaração), e o desenho de origem disponibilizado por nós. Esta declaração refere-se exclusivamente ao estado do equipamento quando se coloca no mercado, e excluem acessórios e/ou componentes adicionados pelo utilizador à posteriori.

Nous déclarons que les équipements suivants sont conformes aux exigences de base relatives à la sécurité et à la santé, selon les directives CE (incluses dans cette déclaration), et au dessin original fourni par nos soins. Cette déclaration se réfère exclusivement à l'état de l'équipement au moment de sa mise sur le marché et exclut les accessoires et/ou composants ajoutés postérieurement par l'utilisateur.

- ✓ Denominación / Name / Designação / Désignation: Cargador solar portátil / Solar panel charger / Carregador solar portátil / Chargeur solaire portable
- ✓ Marca / Brand / Marca / Marque: GENERGY
- ✓ Modelo / Model / Modelo / Modèle: GZE0506
- ✓ Potencia / Power / Potência / Puissance: 600W
- ✓ N° Serie / Serial-no / N° serie / N° de série:

Certificados internacionales/international certifications/Certificações internacionais/Certifications internationales: CE\RoHS\MSDS\FCC\UN38.3\Marine report.

**Aplicable a Europa / Aplicable to Europe / Aplicável a Europa/ Applicable en Europe:**

- **EMC 2014/30/EU:** TEST STANDAR: EN55032:2015+A11:2020+A1:2020, EN55035:2017+A11:2020, EN IEC 61000-3-2:2019+A1:2021, EN61000-3-3:2013+A2:2021
- **LVD 2014/35/EU:** TEST STANTAR: EN IEC 62368-1:2020+A11:2020
- **RoSH 2011/65/EU** and amendment (EU) 2015/863: ICE 62231-3-1:2013, IEC62321-5:2013, IEC62321-4:2013+AMD1:2017, IEC62321-7-1:2015, IEC 62321-7-2:2017, IEC 62321-6:2015, IEC 62321-8:2017

Group

Calahorra 01-08-2024



Mr Ruben Losantos (Tech manager)











No retorne este producto a la tienda – Do not return this product to the store.

## ¡ESTAMOS AQUÍ PARA AYUDAR! WE ARE HERE TO HELP!

Envíe sus dudas a nuestro equipo postventa (respuesta en 24 horas)  
Send your questions to our customer care team (reply within 24 hours)

[spv@genergy.es](mailto:spv@genergy.es)

Si lo prefiere llame directamente a nuestro equipo postventa  
Contacto telefónico únicamente en español – phone service only available in Spanish

**690 138 487**

- Dudas primera puesta en marcha  
Doubts first start of the machine
- Documentación técnica  
Technical documentation
- Asesoramiento técnico-technical advice
- Mantenimiento-Maintenance
- Recambios-Spare parts



AVENIDA DEL EBRO, 10 CALAHORRA (LA RIOJA) ESPAÑA

INFORMACION - INFORMATION - INFORMAÇÕES: [INFO@GENERGY.ES](mailto:INFO@GENERGY.ES)